



Allgemeine Informationen

Diese Bedienungsanleitung beinhaltet erforderliche Informationen für die sachgerechte Montage und Bedienung des DC PV Sets. Die sicherheitstechnischen Informationen gewährleisten den sicheren und effizienten Umgang mit dem DC PV Set für Mensch und Umwelt. Die Bedienungsanleitung ist ein Bestandteil vom DC PV Set und muss vor Beginn aller Arbeiten sorgfältig von allen Fachkräften gelesen und verstanden werden.



Die Firma PCE Polska Sp. z o.o. übernimmt keine Haftung für entstandene Schäden durch:

- Missachtung dieser Bedienungsanleitung.
- Nicht bestimmungsgemäße Verwendung.
- Einsatz von nicht qualifiziertem Personal bei Arbeiten am Gehäuse.
- Verwendung von nicht geprüften Komponenten externer Lieferanten.

Allgemeine Sicherheitshinweise



WARNUNG

Stromschlaggefahr durch unter Spannung stehende Betriebsmittel!

Vor Beginn aller Arbeiten folgende Sicherheitsschritte vornehmen:

- Freischalten.
- Abschaltpunkt markieren.
- Gegen Wiedereinschalten sichern.
- Die Spannungsfreiheit an abgeschalteten elektrischen Geräten und Installationen feststellen.
- Stromlose elektrische Geräte und Anlagen erden.
- Benachbarte, unter Spannung stehende Teile abdecken oder abschränken.



WARNUNG

Verletzungsgefahr durch nicht bestimmungsgemäßen Einsatz in explosionsfähiger Atmosphäre!

PV DC Set ist für die Verwendung in explosionsfähiger Atmosphäre nicht ausgelegt.

- Bestimmungsgemäße Verwendung des PV DC Sets beachten.

HINWEIS

Besondere Betriebsbedingung

Beschädigung der Dichtung möglich!

Beim Einsatz bei Temperaturen unter dem Gefrierpunkt können die Dichtungen am Gehäuseoberteil bzw. am Klappenfenster festfrieren. Bei unvorsichtigem Öffnen kann es zu Beschädigungen der Dichtung kommen.

- Klappenfenster vorsichtig öffnen.
- Gehäuse mit den beschädigten Dichtungen austauschen.

Verantwortung des Herstellers der Schaltgerätekombination



- Technische Fachkräfte mit Arbeiten am PV DC Set beauftragen. Für ausreichende Qualifikationen, Schulungen und Anweisungen sorgen.
- Erforderliche Dokumente für elektrotechnische Fachkräfte bereitstellen.
- Funktionsfähige und persönliche Schutzausrüstung bereitstellen.
- Nationale Richtlinien, Sicherheitsvorschriften und geltende Produktnormen sind zu beachten. Alle darin beschriebenen Prüfungen und Verfahren müssen durchgeführt werden.
- Den Potenzialausgleich und Schutzleitereinbindung der eingebauten Schaltgeräte ordnungsgemäß durchführen.
- Die bestimmungsgemäße Verwendung der Einbaukomponenten, notwendige Prüfungen und Dokumentationen achten.

Produktbeschreibung

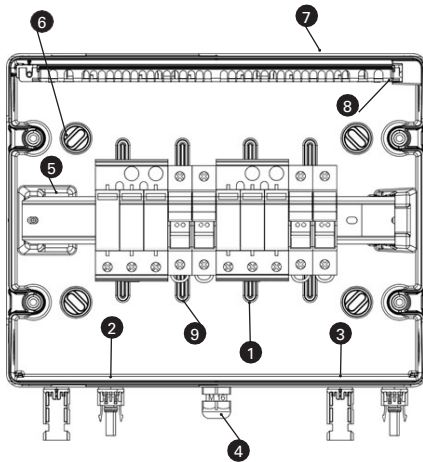

1. Überspannungsschutz
2. PV – Steckverbinder*
3. PV – Steckverbinder*
4. Kabelverschraubung Erdung
5. DIN Schiene
6. Befestigungspunkte
7. Gehäuse
8. Steckverbinder Erdung
9. Kurzschlussicherung - optional

• Überspannungsableiter

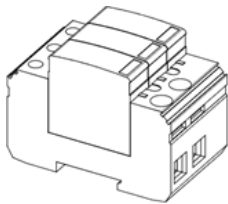

• PV Steckverbinder TYP WM4 C, Weidmüller, für Leiterquerschnitte 4mm² bis 6mm²

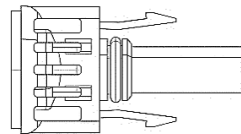

• Kurzschlussicherung - optional

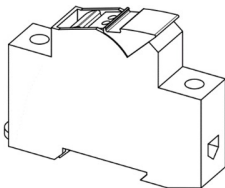

• PV Steckverbinder TYP WM4 C, Weidmüller, für Leiterquerschnitte 4mm² bis 6mm²

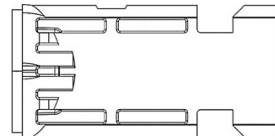

*es sind auch Versionen mit Kabelverschraubung anstelle von Steckverbindern erhältlich

Montageanleitung

Die PV DC Sets sind für die geschützte Außenmontage geeignet. Für einen sicheren Betrieb und um mögliche Schäden zu vermeiden, sind die folgenden Anforderungen zu befolgen:

- Der Installationsort darf nicht in einer Umgebung liegen, in der sich brennbare Flüssigkeiten, Gase oder Stäube befinden.
- Es wird empfohlen, einen Montageort zu wählen, an dem das Produkt vor direkter Sonneneinstrahlung und vor Niederschlägen geschützt ist.
- Alle Leitungen müssen so montiert und installiert werden, dass sie von Nagetieren nicht beschädigt werden können.
- Das Gehäuse ist für die Wandmontage in vertikaler Ausrichtung ausgelegt. Die Neigung nach vorne oder hinten darf 20° nicht überschreiten.

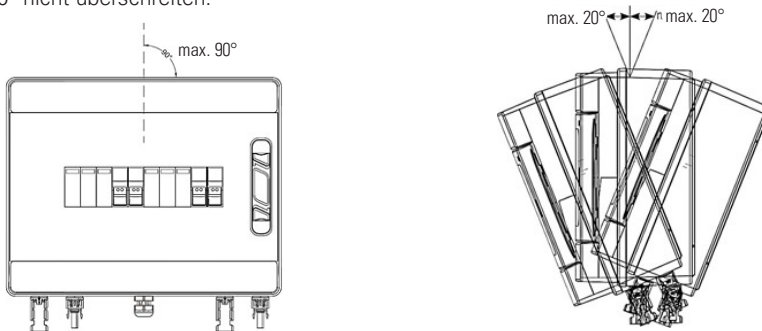

GEFAHR

Mögliche Zerstörung des Produktes!

Die beschriebene IP-Schutzklasse ist nur dann gegeben, wenn das Gehäuse unbeschädigt ist.

- Bohren Sie keine zusätzlichen Löcher in das Gehäuse.
- Verändern Sie die bestehenden Löcher nicht.
- Verschließen Sie nicht benötigte Kabeleinführungen mit Blindkappen (im Lieferumfang nicht vorhanden), um das Eindringen von Staub und Feuchtigkeit zu verhindern.

Empfohlene Montagepunkte für Verteiler*

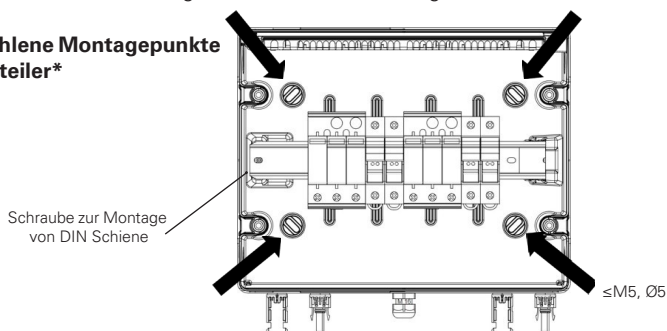

*Bei einem erschwerten Zugang zu den Montagepunkten des Verteilers wird empfohlen, die DIN Schiene zu entfernen. Lösen Sie die an dem Bild oben markierte Schraube und dann schieben Sie die Schiene in Richtung der gelösten Schraube, um sie aus der Halterung herauszu-schieben. Die Schraube ist dann mit dem Drehmoment von 0,8 Nm wieder festzuschrauben.



Anschlussanleitung

Anschluss Gehäuse:

1) Öffnen Sie das Gehäuse gemäß der Anweisung von dem Hersteller IDE öffnen:



WARNUNG

- Interne Verbindungen nicht ändern, sonst kann das Funktionieren des Geräts beeinträchtigt werden

- 2) Lösen Sie die Kabelverschraubung, um das Kabel einzuführen und an der Erdungsklemme anzuschließen.
- 3) Ziehen Sie die Kabelverschraubung fest, schließen Sie das Gehäuse und ziehen Sie die Schrauben fest. Stellen Sie sicher, dass das Gehäuse vollständig geschlossen ist und richtig sitzt.
- 4) Schließen Sie die Eingänge und Ausgänge richtig an. Bei der Version mit Kabelverschraubung anstelle von Steckverbindern: Verbinden sie die Kabel gemäß dem o. a. Punkt 2 und dem o.a. Punkt 3, direkt an die richtigen Anschlüsse.

- Steckverbinder für positive Eingänge sind mit IN+/OUT+ beschriftet

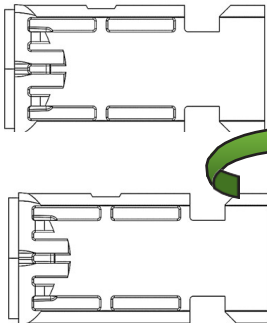

- Steckverbinder für negative Eingänge sind mit IN-/OUT- beschriftet

Verbindungsmethode:

click

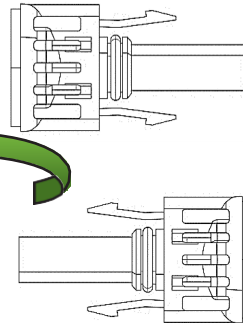

HINWEIS

Besondere Betriebsbedingung

- Der Betreiber muss sicherstellen, dass das Produkt für unbefugte Personen nicht zugänglich ist.
- Verbinden sie keine PV-Steckverbinder von unterschiedlichen Herstellern
- Die örtlichen Installationsvorschriften müssen beachtet werden
- Trennen sie PV-Steckverbinder nicht unter Last



Hersteller:

PCE Polska Sp. z o.o.
Podwalna 8A, 58-200 Dzierżoniów
Tel.: +48 74 831 76 00
pce@pce.pl
www.pce.pl



Vertrieb:

PC Electric GmbH
Diesseits 145, AT-4973 St. Martin/Innkreis
Tel.: +43 (0) 7751 61220
office@pcelectric.at
www.pcelectric.at

11303 PV DC V3.0 2025 01/2025

Änderungen im Sinne der technischen Weiterentwicklung
sowie eventuelle Druckfehler vorbehalten.