

E8620

GB	Wireless Weather Station
CZ	Bezdrátová meteostanice
SK	Bezdrôtová meteostanica
PL	Bezprzewodowa stacja meteorologiczna
HU	Vezeték nélküli meteorológiai állomás
SI	Brezžična meteorološka postaja
RS HR BA ME	Bežična meteorološka stanica
DE	Drahtlose Wetterstation
UA	Бездротовий метеорологічний пристрій
RO MD	Stație meteorologică fără fir
LT	Belaidė meteorologinė stotelė
LV	Bezvadu meteoroloģiskā stacija
EE	Juhtmevaba ilmajaam
BG	Безжична метеорологична станция
FR BE	Station météo sans fil
IT	Stazione meteo senza fili
NL	Draadloos weerstation
ES	Estación meteorológica inalámbrica

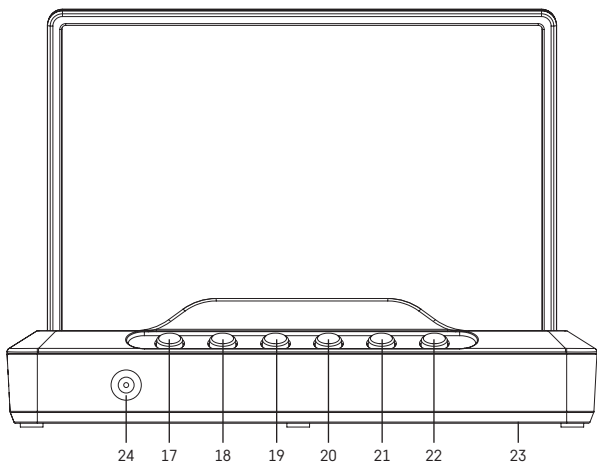

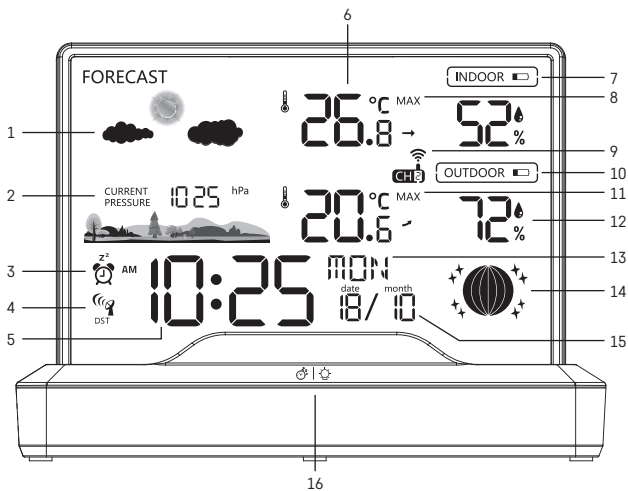

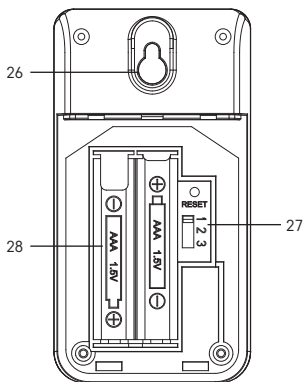
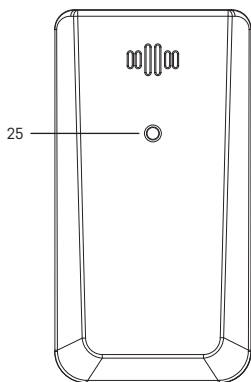



GB | Wireless Weather Station

Safety Instructions and Warnings

 Read the user manual before using the device.

 Follow the safety instructions in the manual.

- Do not tamper with the internal electrical circuits of the product – doing so may damage the product and will automatically void the warranty. The product should only be repaired by a qualified professional.
- To clean the product, use a soft, slightly damp cloth. Do not use solvents or detergents – they could scratch the plastic parts and cause corrosion of the electrical circuits.
- Do not use the device in the proximity of devices that generate electromagnetic fields.
- Do not expose the product to excessive force, impact, dust, high temperatures or humidity – these may cause the product to malfunction or may deform its plastic parts.
- Do not insert any objects into the openings on the device.
- Do not submerge the device in water.
- Protect the device from falls or impacts.
- Only use the device in accordance with the instructions provided in this manual.
- The manufacturer is not liable for damage caused by improper use of the device.
- The appliance is not intended for use by persons (including children) whose physical, sensory or mental disability, or lack of experience and expertise prevents safe use, unless they are supervised or instructed in the use of the appliance by a person responsible for their safety. Children must always be supervised to ensure they do not play with the appliance.

Technical Specifications

Radio-controlled clock

Time format: 12/24 h

Indoor temperature: 0 °C to +50 °C, 0.1 °C resolution

Outdoor temperature: -40 °C to +70 °C, 0.1 °C resolution

Indoor and outdoor temperature measurement accuracy: ± 1 °C for range 0 °C to +50 °C, ± 2 °C for range -20 °C to 0 °C, ± 4 °C for range -40 °C to -20 °C

Indoor and outdoor humidity: 20 % to 99 % RH, 1 % resolution

Accuracy of humidity measurement: $\pm 5\%$ for range 35 % to 75 % RH, $\pm 10\%$ for range 20 % to 35 % RH/75 % to 95 % RH

Barometric pressure measurement range: 800 hPa to 1,100 hPa

Unit of pressure: hPa/inHg

Radio signal range: up to 80 m in an open area

Transmission frequency: 433 MHz, 10 mW e.r.p. max.

Number of sensors: max. 3

Power supply:

main station: 2 \times 1.5 V AAA batteries (not included)

adapter, 230 V AC/5 V DC, 1,000 mA (included)







sensor: 2 \times 1.5 V AAA batteries (not included)

Dimensions:

main station: 155 \times 50 \times 113 mm

sensor: 50 \times 25 \times 95 mm

Description of Icons and Buttons on the Station and Sensor

- | | |
|---|--|
| 1 – weather forecast | 15 – date |
| 2 – pressure | 16 – SNOOZE/LIGHT button |
| 3 – alarm | 17 – MODE button  |
| 4 – DCF signal reception | 18 – ALARM button  |
| 5 – time | 19 – PRESSURE button  |
| 6 – indoor temperature and humidity | 20 – CHANNEL button  |
| 7 – station batteries low | 21 – UP button  |
| 8 – min./max. indoor temperature and humidity | 22 – DOWN button  |
| 9 – wireless communication with sensor | 23 – station battery compartment |
| 10 – sensor batteries low | 24 – power adapter socket |
| 11 – max./min. outdoor temperature and humidity | 25 – sensor LED |
| 12 – outdoor temperature and humidity | 26 – hole for hanging |
| 13 – day of the week | 27 – channel selector (1, 2, 3)/RESET button |
| 14 – moon phase | 28 – sensor battery compartment |

Getting Started

1. Connect the power adapter to the weather station, then insert batteries (2 \times 1.5 V AAA) into the station. Remove the cover from the battery compartment on the rear of each sensor, set the sensor channel number using the switch (1, 2, 3), then insert alkaline batteries (2 \times 1.5 V AAA). Make sure the polarity is correct when inserting the batteries to avoid damaging the weather station or sensor.

Only use 1.5 V alkaline batteries of the same type; do not use rechargeable 1.2 V batteries. The lower voltage may cause both of the units to not function.

2. The icon for wireless communication with sensor will start flashing, indicating that the weather station is searching for signal from the outdoor sensor. Place the units next to each other. If outdoor temperature does not appear within 3 minutes, the weather station will stop searching for signal, the icon for wireless communication with sensor will stop flashing and outdoor temperature will be displayed as --.-. If signal from the sensor is not detected, repeat the process from step 1.

We recommend placing the sensor on the north side of the house. The range of the sensor may decrease substantially in areas with a large number of obstacles. The sensor is resistant to dripping water; however, it should not be exposed to sustained rain.

Do not place the sensor on metal objects as these would reduce transmission range.

The sensor can be placed vertically or hung on a wall.

If the weather station screen shows the low battery icon  in field no. 10, replace the batteries in the sensor.

If the weather station screen shows the low battery icon  in field no. 7, replace the batteries in the station.



Weather Station RESET

If the weather station displays incorrect values or does not respond to button presses, disconnect the power adapter, remove the batteries, then reinsert the batteries and reconnect the adapter. This will erase all data; you will need to set the weather station again.

A sensor can be restarted by pressing the RESET button (use a pencil or paper clip).

Changing Sensor Channel and Connecting Additional Sensors

The station can be paired with up to 3 wireless sensors.

1. Press the CHANNEL  button repeatedly to choose sensor number 1/2/3; the number will be flashing.
2. Long-press the CHANNEL button ; the station will start searching for signal from sensors; a  icon will be flashing for all of them.
3. Remove the cover from the battery compartment on the back of the sensor, set the sensor channel number using the selector (1, 2, 3 – each sensor must be set to a different number), then insert alkaline batteries (2x 1.5 V AAA).
4. Data from the sensors will be loaded into the station within 3 minutes. Repeat the whole process if sensor signal is not detected.

Displaying Data from Multiple Sensors, Automatic Cycling through Values from Connected Sensors

Press the CHANNEL  button repeatedly to display data from all connected sensors on the weather station, one by one. You can also activate automatic cycling through data from all connected sensors:

1. Turning on cycling

Repeatedly press the CHANNEL  button until the display shows the  icon.

Data from all connected sensors will be shown automatically and repeatedly one after another.

2. Turning off cycling

Repeatedly press the CHANNEL  button until the  icon disappears.

Radio-Controlled Clock (DCF77)



After registering the wireless sensors, the weather station will automatically search for DCF77 signal (hereinafter referred to as DCF signal) for 7 minutes; the  icon will flash depending on the strength of DCF signal.

No other data on the screen will be updated and all buttons will be disabled during the search.

Long-pressing the down arrow button terminates the search for DCF signal.

Signal detected – the icon stops flashing and the current time and date will be displayed along with a  icon.

Signal not detected – the DCF icon is not displayed.

Long press the down arrow  button to search for DCF signal again for 7 minutes. Long press the down arrow  button again to cancel the search for DCF signal. DCF signal will be synchronised regularly every day between 01:00 and 05:00.

During daylight saving time, a DST icon will be displayed below the DCF icon.

In standard conditions (at safe distance from sources of interference, such as TV sets or computer monitors), the reception of time signal takes several minutes.

If the weather station does not detect the signal, follow these steps:

1. Move the weather station to another location and try to detect DCF signal again.
2. Check the distance of the device from sources of interference (computer monitors or television sets). It should be at least 1.5 to 2 m during the reception of signal.
3. When receiving DCF signal, do not place the weather station in the proximity of metal doors, window frames and other metal structures or objects (washing machines, dryers, refrigerators etc.).
4. DCF signal reception is weaker in reinforced concrete structures (cellars, high-rise buildings etc.), depending on the conditions. In extreme cases, place the weather station close to a window in the direction of a transmitter.





The reception of the DCF radio signal is affected by the following factors:

- Thick walls and insulation, basements and cellars.
- Inadequate local geographical conditions (these are difficult to assess in advance).
- Atmospheric disturbances, thunderstorms, electrical appliances with no interference elimination, television sets and computers located near the DCF receiver.

If the weather station cannot detect DCF signal, time and date must be set manually.

Note: If the weather station detects the DCF signal but the current time on the screen is incorrect (e.g. shifted ± 1 hour), you must set the correct time zone for the country where you are using the station, see Manual Setting of Time and Date. The current time will be shown with the appropriate time zone difference.

Manual Settings

1. Long-press the  button; settings will start flashing.
2. Use the  and  arrow buttons to set the following values: time zone – hours – minutes – year – date display format – month – day – calendar language (GER, FRE, SPA, ITA, DUT, DAN, ENG).
3. Move between the values by short-pressing the  button.
4. Holding the individual arrow buttons adjusts value faster.

Setting Pressure Unit/Value

Press the  button repeatedly to set the unit of pressure hPa/inHg.



For a more accurate calculation of pressure, you can adjust the value manually.

Long-press the  button.

Use the  and  buttons to set the pressure value and confirm by pressing .



Setting an Alarm

Long-press the  button; settings will start flashing.

Press the  and  buttons repeatedly to set: hour – minutes.

Navigate in the menu by pressing the  button.

To activate/deactivate the alarm, press the  button repeatedly; the screen will display:

 alarm activation – press the  button to confirm or wait 20 seconds for the setting to save automatically.

To deactivate the alarm, press the  button again. The alarm icon will disappear.

nooze Function

Use the SNOOZE/LIGHT button to delay alarm ringing by 5 minutes.

Press the button when the alarm starts ringing. The  icons will start flashing.

To cancel SNOOZE mode, press any other button except SNOOZE/LIGHT – the icons will stop flashing and  will remain on the screen.

The alarm will be re-activated the next day.

If you do not press any button while the alarm is ringing, the ringing will stop automatically after 2 minutes.

The alarm will ring again the next day.

Station Screen Illumination

When powered via adapter:

Permanent screen illumination is set by default.

Repeatedly pressing the SNOOZE/LIGHT button allows you to set 3 permanent illumination modes (100 %, 50 %, off).

When powered only by 2× 1.5 V AAA batteries:

Screen illumination is off. Pressing the SNOOZE/LIGHT button will turn screen illumination on for 10 seconds (at 50 % intensity), then it will turn off again. When the station is only powered by batteries, permanent screen backlighting cannot be activated!

Note: The inserted batteries serve as backup for the measured/set data. If batteries are not inserted and you unplug the adapter, all data will be erased.

Temperature unit

Repeatedly pressing the ▼ button will switch between °C or °F unit of temperature.



Memory of Measured Values

Repeatedly pressing the ▲ button displays the maximum and minimum temperature and humidity readings.

To erase the memory, long-press the ▲ button.

Temperature Trend

The icon is displayed in the right next to the temperature.







Trend indicator			
	falling	constant	rising

Weather Forecast

The station uses changes in atmospheric pressure to forecast weather for the next 12–24 hours for an area within the radius of 15–20 km.

The accuracy of the weather forecast is approximately 70 %. As the weather forecast may not be 100 % accurate, neither the manufacturer nor the seller are liable for any loss caused by an incorrect forecast. When you first set or reset the weather station, it takes approximately 12 hours before the weather station begins forecasting correctly.

Note: The currently displayed icon indicates the forecast for the next 12 – 24 hours. It may not reflect the current state of the weather.













		
1	2	3
		
4	5	6

- 1 – sunny
- 2 – cloudy
- 3 – overcast

- 4 – rain
- 5 – storm
- 6 – snow

Moon Phase

The moon phase icon is displayed in field 14.

					
1	2	3	4	5	6
					
7	8	9	10	11	12

- 1 – new moon
- 2 – waxing crescent
- 3 – waxing crescent
- 4 – first quarter
- 5 – waxing gibbous
- 6 – waxing gibbous

- 7 – full moon
- 8 – waning gibbous
- 9 – waning gibbous
- 10 – last quarter
- 11 – waning crescent
- 12 – waning crescent

Troubleshooting FAQ

In place of temperature/humidity, the screen displays:

- LL.L – the measured value is below the lower boundary of the measurement range.
- HH.H – the measured value is beyond the upper boundary of the measurement range.
- Move the device to a more suitable spot.

The screen is difficult to read

- Replace the batteries in the station, check the functioning of the power adapter.

Sensor data does not display

- Repeat the pairing process.
- Change the batteries in the sensor.
- Adjust the distance between the sensor and the station.

Hereby, EMOS spol. s r. o. declares that the radio equipment type E8620 is in compliance with Directive 2014/53/EU. The full text of the EU declaration of conformity is available at the following internet address: <http://www.emos.eu/download>.

CZ | Bezdrátová meteostanice

Bezpečnostní pokyny a upozornění



Před použitím zařízení prostudujte návod k použití.



Dbejte bezpečnostních pokynů uvedených v tomto návodě.

- Nezasahujte do vnitřních elektrických obvodů výrobku – můžete jej poškodit a automaticky tím ukončit platnost záruky. Výrobek by měl opravovat pouze kvalifikovaný odborník.
- K čištění používejte mírně navlhčený jemný hadřík. Nepoužívejte rozpouštědla ani čisticí přípravky – mohly by poškrábat plastové části a narušit elektrické obvody.
- Nepoužívejte přístroj v blízkosti přístrojů, které mají elektromagnetické pole.
- Nevystavujte výrobek nadměrnému tlaku, nárazům, prachu, vysoké teplotě nebo vlhkosti – mohou způsobit poruchu funkčnosti výrobku, plastových částí.
- Do otvorů přístroje nedávejte žádné předměty.
- Neponožte přístroj do vody.
- Chraňte přístroj před pády a nárazy.

- Používejte přístroj pouze v souladu s pokyny uvedenými v tomto návodu.
- Výrobce neodpovídá za škody způsobené nesprávným použitím tohoto přístroje.
- Tento spotřebič není určen pro používání osobami (včetně dětí), jimž fyzická, smyslová nebo mentální neschopnost či nedostatek zkušeností a znalostí zabraňuje v bezpečném používání spotřebiče, pokud na ně nebude dohlíženo nebo pokud nebyly instruovány ohledně použití spotřebiče osobou zodpovědnou za jejich bezpečnost. Je nutný dohled nad dětmi, aby se zajistilo, že si nebudou se spotřebičem hrát.

Technická specifikace

Hodiny řízené rádiovým signálem

Formát času: 12/24 h

Vnitřní teplota: 0 °C až +50 °C, rozlišení 0,1 °C

Venkovní teplota: -40 °C až +70 °C, rozlišení 0,1 °C

Přesnost měření vnitřní a venkovní teploty: ± 1 °C pro rozmezí 0 °C až +50 °C, ± 2 °C pro rozmezí -20 °C až 0 °C, ± 4 °C pro rozmezí -40 °C až -20 °C

Vnitřní a venkovní vlhkost: 20 % až 99 % RV, rozlišení 1 %

Přesnost měření vlhkosti: ± 5 % pro rozmezí 35 % až 75 % RV, ± 10 % pro rozmezí pro rozmezí 20 % až 35 % RV/75 % až 95 % RV

Měřicí rozpětí bar. tlaku: 800 hPa až 1 100 hPa

Jednotka tlaku: hPa/inHg

Dosah rádiového signálu: až 80 m ve volném prostoru

Přenosová frekvence: 433 MHz, 10 mW e.r.p. max.

Počet čidel: max. 3

Napájení:

hlavní stanice: 2 × 1,5 V AAA baterie (nejsou součástí)

adaptér AC 230 V/DC 5 V, 1 000 mA (součástí balení)







čidlo: 2 × 1,5 V AAA baterie (nejsou součástí)

Rozměry:

hlavní stanice: 155 × 50 × 113 mm

čidlo: 50 × 25 × 95 mm

Popis ikon a tlačítek stanice a čidla

- | | |
|---|--|
| 1 – předpověď počasí | 16 – tlačítko SNOOZE/LIGHT |
| 2 – tlak | 17 – tlačítko MODE  |
| 3 – budík | 18 – tlačítko ALARM  |
| 4 – příjem DCF signálu | 19 – tlačítko PRESSURE  |
| 5 – čas | 20 – tlačítko CHANNEL  |
| 6 – vnitřní teplota a vlhkost | 21 – tlačítko UP  |
| 7 – vybité baterie ve stanici | 22 – tlačítko DOWN  |
| 8 – max/min vnitřní teplota a vlhkost | 23 – bateriový prostor stanice |
| 9 – bezdrátová komunikace s čidlem | 24 – vstup pro síťový zdroj |
| 10 – vybité baterie v čidle | 25 – led čidla |
| 11 – max/min venkovní teplota a vlhkost | 26 – otvor na pověšení |
| 12 – venkovní teplota a vlhkost | 27 – přepínač volby kanálů (1, 2, 3) / tlačítko RESET |
| 13 – název dne | 28 – bateriový prostor čidla |
| 14 – fáze měsíce | |
| 15 – datum | |

Postup uvedení do provozu

1. Připojte do stanice síťový zdroj, potom vložte baterie nejdřív do meteostanice (2 × 1,5 V AAA). Na zadní straně každého čidla oddělte kryt bateriového prostoru, nastavte posuvníkem číslo čidla (1, 2, 3) a vložte alkalické baterie (2 × 1,5 V AAA). Při vkládání baterií dbejte na správnou polaritu, aby nedošlo k poškození meteostanice nebo čidla. Používejte pouze 1,5V alkalické baterie stejného typu, nepoužívejte 1,2V nabíjecí baterie. Nižší napětí může způsobit nefunkčnost obou jednotek.

2. Začne blikat ikona bezdrátové komunikace s čidlem, která značí, že meteostanice vyhledává signál z venkovního čidla. Jednotky umístíte vedle sebe. Pokud se nezobrazí venkovní teplota do 3 minut, meteostanice přestane hledat signál, ikona bezdrátové komunikace s čidlem přestane blikat a venkovní teplota/vlhkost zobrazí údaj --.--. Neení-li nalezen signál z čidla, postupujte znovu od bodu 1.

Doporučujeme umístit čidlo na severní stranu domu. V zastavěných prostorách může dosah čidla rapidně klesnout. Čidlo je odolné kapající vodě, nevystavujte jej však trvale působení deště.

Čidlo neumísťujte na kovové předměty, sniží se tím dosah jeho vysílání.

Čidlo můžete umístit vertikálně nebo pověsit na zeď.

Pokud se zobrazí na displeji meteostanice ikona slabé baterie v poli č. 10 , vyměňte baterie v čidle.

Pokud se zobrazí na displeji meteostanice ikona slabé baterie v poli č. 7 , vyměňte baterie ve stanici.



RESET meteostanice

Pokud bude meteostanice zobrazovat nesprávné údaje nebo nebude reagovat na stisk tlačítek, odpojte zdroj, vyměňte baterie a znovu vložte baterie a připojte zdroj. Dojde k vymazání všech údajů a znovu provedte nastavení meteostanice.

Čidlo restartujte stisknutím tlačítka RESET (např. tužkou, kancelářskou sponkou).

Změna kanálu čidla a připojení dalších čidel

Ke stanici je možné napárovat až 3 bezdrátová čidla.

1. Opakovaným stisknutím tlačítka CHANNEL  vyberte číslo čidla 1/2/3, číslo bude blikat.
2. Dlouze stiskněte tlačítka CHANNEL , stanice začne vřhledávat signál z čidel, u všech bude blikat ikona .
3. Na zadní straně čidla oddělte kryt bateriového prostoru, nastavte posuvníkem číslo čidla (1, 2, 3 - každé čidlo musí mít nastaveno jiné číslo) a vložte alkalické baterie (2x 1,5 V AAA).
4. Do 3 minut dojde na meteostanici k načtení údajů z čidel. Nedojde-li k vyhledání signálu čidla, zopakujte celý postup znovu.

Nastavení zobrazení údajů z více čidel, automatická rotace hodnot připojených čidel

Opakovaným stiskem tlačítka CHANNEL  na meteostanici postupně zobrazíte údaje ze všech připojených čidel. Lze také aktivovat automatickou rotaci údajů z připojených čidel:

1. Zapnutí rotace

Stiskněte několikrát tlačítka CHANNEL , dokud se na displeji nezobrazí ikona .

Postupně budou automaticky a opakovaně zobrazeny údaje ze všech připojených čidel.

2. Vypnutí rotace

Stiskněte několikrát tlačítka CHANNEL , dokud nezmizí ikona .

Rádiem řízené hodiny (DCF77)



Meteostanice začne po registraci bezdrátových čidel automaticky vyhledávat signál DCF77 (dále v textu DCF) po dobu 7 minut, bliká ikona  v závislosti na síle DCF signálu.

Během vyhledávání nebude aktualizován žádný jiný údaj na displeji a tlačítka budou nefunkční.

Dlouhým stiskem tlačítka šipka dolů ukončíte vyhledávání signálu DCF.

Signál nalezen – ikona přestane blikat a zobrazí se aktuální čas a datum s ikonou .

Signál nenalezen – ikona DCF nebude zobrazena.

Pro opětovné vyhledání signálu DCF po dobu 7 minut stiskněte dlouze tlačítka šipka dolů . Pro zrušení vyhledání signálu DCF stiskněte znovu dlouze tlačítka šipka dolů . DCF signál bude denně průběžně synchronizován mezi 01:00 až 05:00 ráno.

V době platnosti letního času bude pod ikonou DCF zobrazena ikona DST.

V normálních podmínkách (v bezpečné vzdálenosti od zdrojů rušení, jako jsou např. televizní přijímače, monitory počítačů) trvá zachycení časového signálu několik minut.

V případě, že meteostanice tento signál nezachytí, postupujte podle následujících kroků:

1. Přemísťte meteostanici na jiné místo a pokuste se o nové zachycení signálu DCF.

2. Zkontrolujte vzdálenost hodin od zdroji rušení (monitory počítačů nebo televizní přijímače). Měla by být při příjmu tohoto signálu alespoň 1,5 až 2 metry.
3. Nedávejte meteostanici při příjmu DCF signálu do blízkosti kovových dveří, okenních rámu nebo jiných kovových konstrukcí či předmětů (pračky, sušičky, chladničky atd.).
4. V prostorách ze železobetonových konstrukcí (sklepy, výškové domy atd.) je příjem signálu DCF podle podmínek slabší. V extrémních případech umístěte meteostanici poblíž okna směrem k vysílači.





Příjem rádiosignálu DCF ovlivňují následující faktory:

- Silné zdi a izolace, suterénní a sklepní prostory.
- Nevhodné lokální geografické podmínky (lze těžko dopředu odhadnout).
- Atmosférické poruchy, bouřky, neodrušené elektrospotřebiče, televizory a počítače, umístěné v blízkosti radiopřijímače DCF.

Pokud stanice nemůže vyhledat signál DCF, je nutné nastavit čas a datum manuálně.

Poznámka: V případě, že stanice zachytí signál DCF, ale zobrazený aktuální čas nebude správný (např. posunutý o ±1 hodinu), je zapotřebí vždy nastavit správný časový posun v zemi, kde je stanice používána, viz Manuální nastavení času a data. Aktuální čas bude zobrazen s nastaveným časovým posunem.

Manuální nastavení

1. Stiskněte dlouze tlačítko  nastavení začne blikat.
2. Pomocí tlačítka šipek  a  nastavte hodnoty: časový posun – hodina – minuta – rok – formát datumu – měsíc – den – jazyk kalendáře (GER, FRE, SPA, ITA, DUT, DAN, ENG).
3. Mezi jednotlivými hodnotami se přesunujete krátkým stiskem tlačítka .
4. Přidržením tlačítka šipek postupujete rychleji.

Nastavení jednotky/hodnoty tlaku

Opakovaným stiskem tlačítka  nastavte zobrazení jednotky tlaku hPa/inHg.

Pro přesnější výpočet tlaku můžete hodnotu manuálně upravit.

Dlouze stiskněte tlačítko .

Tlačítka  a  nastavte hodnotu tlaku, potvrďte tlačítkem .



Nastavení budíku

Stiskněte dlouze tlačítko , začne blikat nastavení.

Opakovaným stiskem tlačítek  a  nastavte: hodinu – minutu.

Pro posun v menu stiskněte tlačítko .

Pro aktivaci/deaktivaci stiskněte opakovaně tlačítko , na displeji bude zobrazena ikona:

 aktivace budíku – pro potvrzení stiskněte tlačítko  nebo počkejte 20 sekund, dojde k automatickému uložení.

Pro deaktivaci znovu stiskněte tlačítko , ikona budíku nebude zobrazena.

Funkce opakovaného buzení (SNOOZE)

Zvonění budíku posunete o 5 minut tlačítkem SNOOZE/LIGHT.

To stiskněte, jakmile zvonění začne. Budou blikat ikony  ^z.

Pro zrušení funkce SNOOZE stiskněte jakékoliv jiné tlačítko kromě SNOOZE/LIGHT – ikony přestanou blikat a zůstane zobrazena .

Budík bude znovu aktivován další den.

Pokud během zvonění nestisknete žádné tlačítko, bude zvonění automaticky ukončeno po 2 minutách. Budík zazní další den.

Podsvícení displeje stanice

Při napájení z adaptéru:

Automaticky je nastaveno trvalé podsvícení displeje.

Opakovaným stiskem tlačítka SNOOZE/LIGHT lze nastavit 3 režimy trvalého podsvícení (100 %, 50 %, vypnuto).

Při napájení pouze bateriemi 2x 1,5 V AAA:

Podsvícení displeje je vypnuté, po stlačení tlačítka SNOOZE/LIGHT se displej rozsvítí na 10 sekund (úroveň 50 %) a poté se vypne. Při napájení pouze na baterie nelze aktivovat trvalé podsvícení displeje!
Poznámka: Vložené baterie slouží jako záloha naměřených/nastavených dat. Pokud nebudou vloženy baterie a odpojíte síťový zdroj, všechna data budou smazána.

Jednotka teploty

Opakovaným stiskem tlačítka ▼ nastavíte zobrazení jednotky teploty °C nebo °F.



Paměť naměřených hodnot

Opakovaným stiskem tlačítka ▲ zobrazíte maximální a minimální naměřené hodnoty teploty a vlhkosti.

Pro vymazání paměti dlouze stiskněte tlačítko ▲.

Trend teploty

Ikona se zobrazuje vpravo vedle teploty.







Ukazatel trendu			
	klesající	setrvalý	stoupající

Předpověď počasí

Stanice předpovídá počasí na základě změn atmosférického tlaku na příštích 12–24 hodin pro okolí vzdálené 15–20 km.

Přesnost předpovědi počasí je zhruba 70 %. Protože předpověď počasí nemusí vždy 100 % vycházet, nemůže být výrobce ani prodejce odpovědný za jakékoliv ztráty způsobené nepřesnou předpovědí počasí. Při prvním nastavení nebo po resetování meteostanice trvá zhruba 12 hodin, než meteostanice začne správně předpovídat.

Poznámka: Aktuálně zobrazená ikona znamená předpověď na příštích 12–24 hodin. Nemusí odpovídat aktuálnímu stavu počasí.













		
1	2	3
		
4	5	6

- 1 – slunečno
- 2 – oblačno
- 3 – zataženo

- 4 – déšť
- 5 – bouřka
- 6 – sněžení

Fáze měsíce

Ikona fáze měsíce je zobrazena v poli 14.

					
1	2	3	4	5	6
					
7	8	9	10	11	12

1 – novoluní

2 – dorůstající půlměsíc

3 – dorůstající půlměsíc

4 – první čtvrt'

5 – dorůstající úplňk

6 – dorůstající úplňk

7 – úplňk

8 – ubývající úplňk

9 – ubývající úplňk

10 – poslední čtvrt'

11 – ubývající půlměsíc

12 – ubývající půlměsíc

Řešení problémů FAQ

Na displeji se místo teploty/vlhkosti zobrazuje:

- LL.L – naměřená hodnota mimo spodní rozsah měření.
- HH.H – naměřená hodnota mimo horní rozsah měření.
- Přemístěte přístroj na vhodnější místo.

Špatně čitelný displej

- Vyměňte baterie ve stanici, zkontrolujte funkčnost napájecího zdroje.

Nezobrazují se údaje z čidla

- Zopakujte postup párování.
- Vyměňte baterie v čidle.
- Upravte vzdálenost mezi čidlem a stanicí.

Tímto EMOS spol. s r. o. prohlašuje, že typ rádiového zařízení E8620 je v souladu se směrnicí 2014/53/EU. Úplné znění EU prohlášení o shodě je k dispozici na těchto internetových stránkách <http://www.emos.eu/download>.

Zařízení lze provozovat na základě všeobecného oprávnění č. VO-R/10/07.2021-8 v platném znění.

SK | Bezdrôtová meteostanica

Bezpečnostné pokyny a upozornenia



Pred použitím zariadenia si prečítajte návod na použitie.



Dbajte na bezpečnostné pokyny uvedené v tomto návode.

- Nezasahujte do vnútorných elektrických obvodov výrobku – môžete ho poškodiť a automaticky tým ukončiť platnosť záruky. Výrobok by mal opravovať len kvalifikovaný odborník.
- Na čistenie používajte mierne navlhčenú jemnú utierku. Nepoužívajte rozpúšťadlá ani čistiace prípravky – mohli by poškríbať plastové časti a narušiť elektrické obvody.
- Nepoužívajte prístroj v blízkosti prístrojov, ktoré majú elektromagnetické pole.
- Nevystavujte výrobok nadmernému tlaku, nárazom, prachu, vysokej teplote alebo vlhkosti – môžu spôsobiť poruchu funkčnosti výrobku, plastových častí.
- Do otvorov prístroja nedávajte žiadne predmety.
- Neponárajte prístroj do vody.

- Chráňte prístroj pred pádmi a nárazmi.
- Používajte prístroj len v súlade s pokynmi uvedenými v tomto návode.
- Výrobca nezodpovedá za škody spôsobené nesprávnym použitím tohto prístroja.
- Tento spotrebič nie je určený na používanie osobami (vrátane detí), ktorým fyzická, zmyslová alebo mentálna neschopnosť či nedostatok skúseností a znalostí zabraňuje v bezpečnom používaní spotrebiča, ak na ne nebude dohliadnuté alebo ak neboli inštruované ohľadom použitia spotrebiča osobou zodpovednou za ich bezpečnosť. Je nutný dohľad nad deťmi, aby sa zaistilo, že sa nebudú so spotrebičom hrať.

Technické špecifikácie

Hodiny riadené rádiovým signálom

Formát času: 12/24 h

Vnútná teplota: 0 °C až +50 °C, rozlíšenie 0,1 °C

Vonkajšia teplota: -40 °C až +70 °C, rozlíšenie 0,1 °C

Presnosť merania vnútornej a vonkajšej teploty: ±1 °C pre rozpätie 0 °C až +50 °C, ±2 °C pre rozpätie -20 °C až 0 °C, ±4 °C pre rozpätie -40 °C až -20 °C

Vnútná a vonkajšia vlhkosť: 20 % až 99 % RV, rozlíšenie 1 %

Presnosť merania vlhkosti: ±5 % pre rozpätie 35 % až 75 % RV, ±10 % pre rozpätie 20 % až 35 % RV/75 % až 95 % RV

Meracie rozpätie bar. tlaku: 800 hPa až 1 100 hPa

Jednotka tlaku: hPa/inHg

Dosah rádiového signálu: až 80 m vo voľnom priestore

Prenosová frekvencia: 433 MHz, 10 mW e.r.p. max.

Počet čidiel: max. 3

Napájanie:

hlavná stanica: 2× 1,5 V AAA batérie (nie sú súčasťou)

adaptér AC 230 V/DC 5 V, 1 000 mA (súčasťou balenia)







čidlo: 2× 1,5 V AAA batéria (nie sú súčasťou)

Rozmery:

hlavná stanica: 155 × 50 × 113 mm

čidlo: 50 × 25 × 95 mm

Popis ikon a tlačidiel stanice a čidla

- | | |
|--|--|
| 1 – predpoveď počasia | 16 – tlačidlo SNOOZE/LIGHT |
| 2 – tlak | 17 – tlačidlo MODE  |
| 3 – budík | 18 – tlačidlo ALARM  |
| 4 – príjem DCF signálu | 19 – tlačidlo PRESSURE  |
| 5 – čas | 20 – tlačidlo CHANNEL  |
| 6 – vnútorná teplota a vlhkosť | 21 – tlačidlo UP  |
| 7 – vybité batérie v stanici | 22 – tlačidlo DOWN  |
| 8 – max/min vnútorná teplota a vlhkosť | 23 – batériový priestor stanice |
| 9 – bezdrôtová komunikácia s čidlom | 24 – vstup pre sieťový zdroj |
| 10 – vybité batérie v čidle | 25 – led čidla |
| 11 – max/min vonkajšia teplota a vlhkosť | 26 – otvor na zavesenie |
| 12 – vonkajšia teplota a vlhkosť | 27 – prepínač voľby kanálov (1, 2, 3) / tlačidlo RESET |
| 13 – názov dňa | 28 – batériový priestor čidla |
| 14 – fáza mesiaca | |
| 15 – dátum | |

Postup uvedenia do prevádzky

1. Pripojte do stanice sieťový zdroj, potom vložte batérie najskôr do meteostanice (2× 1,5 V AAA). Na zadnej strane každého čidla zložte kryt batériového priestoru, nastavte posuvníkom číslo čidla (1, 2, 3) a vložte alkalické batérie (2× 1,5 V AAA). Pri vkladaní batérií dbajte na správnu polaritu, aby nedošlo k poškodeniu meteostanice alebo čidla.

Používajte iba 1,5V alkalické batérie rovnakého typu, nepoužívajte 1,2V nabíjacie batérie. Nižšie napätie môže spôsobiť nefunkčnosť oboch jednotiek.

2. Začne blikať ikona bezdrôtovej komunikácie s čidlom, ktorá značí, že meteostanica vyhľadáva signál z vonkajšieho čidla. Jednotky umiestnite vedľa seba. Ak sa nezobrazí vonkajšia teplota do 3 minút, meteostanica prestane hľadať signál, ikona bezdrôtovej komunikácie s čidlom prestane blikať a vonkajšia teplota/vlhkosť zobrazí údaj --.-. Ak ni je nájdený signál z čidla, postupujte znova od bodu 1.

Doporučujeme umiestniť čidlo na severnú stranu domu. V zastavaných priestoroch môže dosah čidla rapídne klesnúť. Čidlo je odolné kvapkajúcej vode, nevystavujte ho však trvale pôsobeniu dažďa.

Čidlo neumiestňujte na kovové predmety, zníži sa tým dosah jeho vysielania.

Čidlo môžete umiestniť vertikálne alebo zavesiť na stenu.

Ak sa zobrazí na displeji meteostanice ikona slabej batérie v poli č. 10 , vymeňte batérie v čidle.

Ak sa zobrazí na displeji meteostanice ikona slabej batérie v poli č. 7 , vymeňte batérie v stanici.



RESET meteostanice

Ak bude meteostanica zobrazovať nesprávne údaje alebo nebude reagovať na stisk tlačidiel, odpojte zdroj, vyberte batérie a znova vložte batérie a pripojte zdroj. Dôjde k vymazaniu všetkých údajov a znova vykonajte nastavenie meteostanice.

Čidlo reštartujte stlačením tlačidla RESET (napr. ceruzkou, kancelárskou sponkou).

Zmena kanálu čidla a pripojenie ďalších čidiel



K stanici je možné napáťovať až 3 bezdrôtové čidlá.

1. Opakovaným stlačením tlačidla CHANNEL  vyberte číslo čidla 1/2/3, číslo bude blikať.
2. Dlhو stlačte tlačidlo CHANNEL , stanica začne vhladávať signál z čidiel, na všetkých bude blikať ikona .
3. Na zadnej strane čidla zložte kryt batériového priestoru, nastavte posuvníkom číslo čidla (1, 2, 3 - každé čidlo musí mať nastavené iné číslo) a vložte alkalické batérie (2x 1,5 V AAA).
4. Do 3 minút dôjde na meteostanici k načítaniu údajov z čidiel. Ak nedôjde k vyhľadaniu signálu čidla, zopakujte celý postup znova.

Nastavenie zobrazenia údajov z viacerých čidiel, automatická rotácia hodnôt pripojených čidiel

Opakovaným stlačením tlačidla CHANNEL  na meteostanici postupne zobrazíte údaje zo všetkých pripojených čidiel. Je možné tiež aktivovať automatickú rotáciu údajov z pripojených čidiel:

1. Zapnutie rotácie

Stlačte niekoľkokrát tlačidlo CHANNEL , pokiaľ sa na displeji nezobrazí ikona .

Postupne budú automaticky a opakovane zobrazené údaje zo všetkých pripojených čidiel.

2. Vypnutie rotácie

Stlačte niekoľkokrát tlačidlo CHANNEL , pokiaľ nezmlzne ikona .

Rádiom riadené hodiny (DCF77)



Meteostanica začne po registrácii bezdrôtových čidiel automaticky vyhľadávať signál DCF77 (ďalej v texte DCF) po dobu 7 minút, bliká ikona  v závislosti na sile DCF signálu.

Počas vyhľadávania nebude aktualizovaný žiadny iný údaj na displeji a tlačidlá budú nefunkčné.

Dlhým stlačením tlačidla šípka dole ukončíte vyhľadávanie signálu DCF.

Signál nájdený – ikona prestane blikať a zobrazí sa aktuálny čas a dátum s ikonou .

Signál nenájdený – ikona DCF nebude zobrazená.

Pre opätovné vyhľadanie signálu DCF po dobu 7 minút stlačte dlhо tlačidlo šípka dole . Pre zrušenie vyhľadávania signálu DCF stlačte znova dlhо tlačidlo šípka dole . DCF signál bude denne priebežne synchronizovaný medzi 01:00 až 05:00 ráno.

V dobe platnosti letného času bude pod ikonou DCF zobrazená ikona DST.

V normálnych podmienkach (v bezpečnej vzdialenosti od zdrojov rušenia, ako sú napr. televízne prijímače, monitory počítačov) trvá zachytenie časového signálu niekoľko minút.

V prípade, že meteostanica tento signál nezachytí, postupujte podľa nasledujúcich krokov:

1. Premiestnite meteostanicu na iné miesto a pokúste sa o nové zachytenie signálu DCF.
2. Skontrolujte vzdialenosť hodín od zdrojov rušenia (monitory počítačov alebo televízne prijímače). Mala by byť pri prijíme tohto signálu aspoň 1,5 až 2 metra.
3. Nedávajte meteostanicu pri prijíme DCF signálu do blízkosti kovových dverí, okenných rámov alebo iných kovových konštrukcií či predmetov (práčky, sušičky, chladničky atď.).
4. V priestoroch zo železobetónových konštrukcií (pivnice, výškové domy atď.) je prijím signálu DCF podľa podmienok slabší. V extrémnych prípadoch umiestnite meteostanicu do blízkosti okna smerom k vysielacu.





Prijím rádiosignálu DCF ovplyvňujú nasledujúce faktory:

- Silné steny a izolácie, suterénne a pivničné priestory.
- Nevhodné lokálne geografické podmienky (je ťažko dopredu odhadnúť).
- Atmosférické poruchy, búrky, neodrušené elektrospotrebiče, televízory a počítače, umiestnené v blízkosti rádioprijímača DCF.

Ak stanica nemôže vyhľadať signál DCF, je nutné nastaviť čas a dátum manuálne.

Poznámka: V prípade, že stanica zachytí signál DCF, ale zobrazený aktuálny čas nebude správny (napr. posunutý o ± 1 hodinu), je potrebné vždy nastaviť správny časový posun v krajine, kde je stanica používaná, viď Manuálne nastavenie času a dátumu. Aktuálny čas bude zobrazený s nastaveným časovým posunom.

Manuálne nastavenie



5. Stlačte dlho tlačidlo  nastavenie začne blikať.
6. Pomocou tlačidla šípok  a  nastavte hodnoty: časový posun – hodina – minúta – rok – formát dátumu – mesiac – deň – jazyk kalendára (GER, FRE, SPA, ITA, DUT, DAN, ENG).
7. Medzi jednotlivými hodnotami sa presúvajte krátkym stlačením tlačidla .
8. Pridržaním tlačidla šípok postupujete rýchlejšie.

Nastavenie jednotky/hodnoty tlaku

Opakovaným stlačením tlačidla  nastavte zobrazenie jednotky tlaku hPa/inHg.

Pre presnejší výpočet tlaku môžete hodnotu manuálne upraviť.

Dlho stlačte tlačidlo .

Tlačidlami  a  nastavte hodnotu tlaku, potvrdte tlačidlom .



Nastavenie budíka

Stlačte dlho tlačidlo , začne blikať nastavenie.

Opakovaným stlačením tlačidiel  a  nastavte: hodinu – minútu.

Pre posun v menu stlačte tlačidlo .

Pre aktiváciu/deaktiváciu stlačte opakovane tlačidlo , na displeji bude zobrazená ikona:

 aktivácia budíka – pre potvrdenie stlačte tlačidlo  alebo počkajte 20 sekúnd, dôjde k automatickému uloženiu.

Pre deaktiváciu znova stlačte tlačidlo , ikona budíka nebude zobrazená.

Funkcia opakovaného budenia (SNOOZE)

Zvonenie budíka posuniete o 5 minút tlačidlom SNOOZE/LIGHT.

To stlačte, akonáhle zvonenie začne. Budú blikať ikony .

Pre zrušenie funkcie SNOOZE stlačte akékoľvek iné tlačidlo okrem SNOOZE/LIGHT – ikony prestanú blikať a zostane zobrazené .

Budík bude znova aktivovaný ďalší deň.

Ak počas zvonenia nestlačíte žiadne tlačidlo, bude zvonenie automaticky ukončené po 2 minútach. Budík zaznie ďalší deň.

Podsvietenie displeja stanice

Pri napájaní z adaptéru:

Automaticky je nastavené trvalé podsvietenie displeja.

Opakovaným stlačením tlačidla SNOOZE/LIGHT je možné nastaviť 3 režimy trvalého podsvietenia (100 %, 50 %, vypnuté).

Pri napájaní len batériami 2x 1,5 V AAA:

Podsvietenie displeja je vypnuté, po stlačení tlačidla SNOOZE/LIGHT sa displej rozsvieti na 10 sekúnd (úroveň 50 %) a potom sa vypne. Pri napájaní iba na batérie nie je možné aktivovať trvalé podsvietenie displeja!

Poznámka: Vložené batérie slúžia ako záloha nameraných/nastavených dát. Ak nebudú vložené batérie a odpojíte sieťový zdroj, všetky dáta budú zmazané.

Jednotka teploty

Opakovaným stlačením tlačidla ▼ nastavíte zobrazenie jednotky teploty °C alebo °F.



Pamäť nameraných hodnôt

Opakovaným stlačením tlačidla ▲ zobrazíte maximálne a minimálne namerané hodnoty teploty a vlhkosti.

Pre vymazanie pamäti dlho stlačte tlačidlo ▲.

Trend teploty

Ikona sa zobrazuje vpravo vedľa teploty.







Ukazovateľ trendu			
	klesajúci	trvalý	stúpajúci

Predpoveď počasia

Stanica predpovedá počasie na základe zmien atmosférického tlaku na nasledujúcich 12–24 hodín pre okolie vzdialené 15–20 km.

Presnosť predpovede počasia je zhruba 70 %. Pretože predpoveď počasia nemusí vždy 100 % vychádzať, nemôže byť výrobca ani predajca zodpovedný za akékoľvek straty spôsobené nepresnou predpoveďou počasia. Pri prvom nastavení alebo po resetovaní meteostanice trvá zhruba 12 hodín, než meteostanica začne správne predpovedať.

Poznámka: Aktuálne zobrazená ikona znamená predpoveď na nasledujúcich 12–24 hodín. Nemusí zodpovedať aktuálnemu stavu počasia.

		
1	2	3
		
4	5	6

1 – slnečno

2 – oblačno

3 – zamračené

4 – dážď

5 – búrka

6 – sneženie

Fázy mesiaca

Ikona fázy mesiaca je zobrazená v poli 14.

1	2	3	4	5	6
7	8	9	10	11	12

1 – nov

2 – dorastajúci polmesiac

3 – dorastajúci polmesiac

4 – prvá štvrt'

5 – dorastajúci spln

6 – dorastajúci spln

7 – spln

8 – ubúdajúci spln

9 – ubúdajúci spln

10 – posledná štvrt'

11 – ubúdajúci polmesiac

12 – ubúdajúci polmesiac

Riešenie problémov FAQ

Na displeji sa namiesto teploty/vlhkosti zobrazuje:

- LL.L – nameraná hodnota mimo spodný rozsah meraní.
- HH.H – nameraná hodnota mimo horný rozsah meraní.
- Premiestnite prístroj na vhodnejšie miesto.

Zle čitateľný displej

- Vymeňte batérie v stanici, skontrolujte funkčnosť napájacieho zdroja.

Nezobrazujú sa údaje z čidla

- Zopakujte postup párovania.
- Vymeňte batérie v čidle.

Upravte vzdialenosť medzi čidlom a stanicou. EMOS spol. s r. o. týmto vyhlasuje, že rádiové zariadenie typu E8620 je v súlade so smernicou 2014/53/EÚ. Úplné EÚ vyhlásenie o zhode je k dispozícii na tejto internetovej adrese: <http://www.emos.eu/download>.

PL | Bezprzewodowa stacja meteorologiczna

Zalecenia bezpieczeństwa i ostrzeżenia



Przed zastosowaniem urządzenia należy się zapoznać z jego instrukcją użytkowania.



Należy przestrzegać zaleceń bezpieczeństwa podanych w tej instrukcji.

- Nie ingerujemy do wewnętrznych układów elektrycznych wyrobu – możemy je uszkodzić i automatycznie utracić uprawnienia gwarancyjne. Ten wyrób może naprawiać wyłącznie wyszkolony specjalista.
- Do czyszczenia stosujemy wyłącznie lekko zwilżoną ściereczkę. Nie korzystamy z rozpuszczalników ani preparatów do czyszczenia – mogą one podrapać plastikowe części i uszkodzić obwody elektryczne.
- Z wyrobu nie należy korzystać w pobliżu urządzeń, które wytwarzają pole elektromagnetyczne.
- Wyrobu nie narażamy na nadmierne naciski, uderzenia, pył, wysoką temperaturę albo wilgotność – bo może to spowodować awarię funkcjonalną wyrobu, lub uszkodzenie plastikowych części.
- Do otworów w urządzeniu nie wkładamy żadnych przedmiotów.

- Urządzenia nie zanurzamy do wody.
- Urządzenie chronimy przed upadkiem i uderzeniami.
- Z urządzenia korzystamy zgodnie z zaleceniami podanymi w tej instrukcji.
- Producent nie odpowiada za szkody spowodowane niewłaściwym użytkowaniem z tego urządzenia.
- Tego urządzenia nie mogą obsługiwać osoby (łącznie z dziećmi), których predyspozycje fizyczne, umysłowe albo mentalne oraz brak wiedzy i doświadczenia nie pozwalają na bezpieczne korzystanie z urządzenia, jeżeli nie są one pod nadzorem lub nie zostały poinstruowane w zakresie korzystania z tego urządzenia przez osobę odpowiedzialną za ich bezpieczeństwo. Konieczny jest taki nadzór nad dziećmi, aby nie mogły się one bawić tym urządzeniem.

Specyfikacja techniczna

Zegar sterowany sygnałem radiowym

Format czasu: 12/24 godz.

Temperatura wewnętrzna: 0 °C do +50 °C, rozdzielczość 0,1 °C

Temperatura zewnętrzna: -40 °C do +70 °C, rozdzielczość 0,1 °C

Dokładność pomiaru temperatury wewnętrznej i zewnętrznej: ±1 °C w zakresie 0 °C do +50 °C,

±2 °C w zakresie -20 °C do 0 °C, ±4 °C w zakresie -40 °C do -20 °C

Wilgotność wewnętrzna i zewnętrzna: 20 % do 99 % RV, rozdzielczość 1 %

Dokładność pomiaru wilgotności: ±5 % w zakresie 35 % do 75 % RV, ±10 % w zakresie w zakresie

20 % do 35 % RV/75 % do 95 % RV

Zakres mierzonego ciśnienia barometrycznego: 800 hPa do 1 100 hPa

Jednostka ciśnienia: hPa/inHg

Zasięg sygnału radiowego: do 80 m na wolnej przestrzeni

Częstotliwość transmisji: 433 MHz, 10 mW e.r.p. maks.

Liczba czujników: maks. 3

Zasilanie:

stacja główna: baterie 2× 1,5 V AAA (brak w komplecie)

zasilacz AC 230 V/DC 5 V, 1 000 mA (w komplecie)







czujnik: baterie 2× 1,5 V AAA (brak w komplecie)

Wymiary:

stacja główna: 155 × 50 × 113 mm

czujnik: 50 × 25 × 95 mm

Opis ikon i przycisków w stacji i w czujniku

- | | |
|---|--|
| 1 – prognoza pogody | 14 – faza Księżyca |
| 2 – ciśnienie | 15 – data |
| 3 – budzik | 16 – przycisk SNOOZE/LIGHT |
| 4 – odbiór sygnału DCF | 17 – przycisk MODE  |
| 5 – czas | 18 – przycisk ALARM  |
| 6 – temperatura wewnętrzna i wilgotność | 19 – przycisk PRESSURE  |
| 7 – rozładowane baterie w stacji | 20 – przycisk CHANNEL  |
| 8 – maks./min. temperatura wewnętrzna i wilgotność | 21 – przycisk UP  |
| 9 – bezprzewodowa komunikacja z czujnikiem | 22 – przycisk DOWN  |
| 10 – rozładowane baterie w czujniku | 23 – pojemnik na baterie w stacji |
| 11 – maks./min. temperatura zewnętrzna i wilgotność | 24 – wejście do zasilacza sieciowego |
| 12 – temperatura zewnętrzna i wilgotność | 25 – dioda LED czujnika |
| 13 – nazwa dnia | 26 – otwór do zawieszania |
| | 27 – przełącznik wyboru kanałów (1, 2, 3) / przycisk RESET |
| | 28 – pojemnik na baterie w czujniku |

Procedura uruchamiania do pracy

1. Podłączamy zasilacz sieciowy do stacji, potem wkładamy baterie do stacji meteorologicznej (2x 1,5 V AAA). Z tyłu każdego czujnika zdejmujemy osłonę jego pojemnika na baterie, przelącznikiem suwakowym ustawiamy numer czujnika (1, 2, 3) i wkładamy baterie alkaliczne (2x 1,5 V AAA). Przy wkładaniu baterii należy zachować właściwą polaryzację, żeby nie doszło do uszkodzenia stacji meteorologicznej albo czujnika. Stosujemy zawsze 1,5 V baterie alkaliczne tego samego typu, nie korzystamy z baterii 1,2 V umożliwiających ich doładowywanie. Zbyt niskie napięcie może spowodować unieruchomienie obu jednostek.
2. Zacznie migać ikona komunikacji bezprzewodowej z czujnikiem, co oznacza, że stacja meteorologiczna odbiera sygnał z czujnika zewnętrznego. Jednostki ustawiamy obok siebie. Jeżeli w czasie do 3 minut nie wyświetli się temperatura zewnętrzna, stacja meteorologiczna przerwie wyszukiwanie sygnału, ikona komunikacji bezprzewodowej z czujnikiem przestanie migać, a temperatura zewnętrzna/wilgotność wyświetli zamiast danych ---. Jeżeli nie zostanie odebrany sygnał z czujnika, wracamy znowu do punktu 1.

Zalecamy umieścić czujnik z północnej strony domu. Zasięg czujnika może gwałtownie zmaleć w zastawionych pomieszczeniach. Czujnik jest odporny na kapiącą wodę, ale lepiej go nie narażać na ciągłe działanie deszczu.

Czujnika nie umieszczamy na przedmiotach metalowych, bo to zmniejsza zasięg jego nadawania.

Czujnik można umieścić pionowo albo powiesić go na ścianie.

Jeżeli na wyświetlaczu stacji meteorologicznej pojawi się ikona rozładowanej baterii w polu nr 10 , należy wymienić baterie w czujniku.

Jeżeli na wyświetlaczu stacji meteorologicznej pojawi się ikona rozładowanej baterii w polu nr 7 , należy wymienić baterie w stacji.



RESET stacji meteorologicznej

Jeżeli stacja meteorologiczna będzie wyświetlać błędne dane albo nie będzie reagować na naciskanie przycisków, odłączamy zasilacz, wyjmujemy baterie, potem ponownie wkładamy baterie i podłączamy zasilacz. Następuje skasowanie wszystkich danych i trzeba ponownie wykonać ustawienie stacji meteorologicznej.

Czujnik restartujemy naciskając przycisk RESET (na przykład długopisem, spinaczem biurowym).

Zmiana kanału i podłączanie następných czujników

Ze stacją można sparować do 3 czujników bezprzewodowych.

1. Naciskając kolejno przycisk CHANNEL  wybieramy numer czujnika 1/2/3, numer będzie migać.
2. Naciskamy długo przycisk CHANNEL , stacja rozpocznie odbieranie sygnału z czujników, koło wszystkich będzie migać ikona .
3. Z tyłu każdego czujnika zdejmujemy osłonę jego pojemnika na baterie, przelącznikiem suwakowym ustawiamy numer czujnika (1, 2, 3 - każdy czujnik musi mieć ustawiony inny numer) i wkładamy baterie alkaliczne (2x 1,5 V AAA).
4. Do 3 minut w stacji meteorologicznej dojdzie do odczytania danych z czujników. Jeżeli nie dojdzie do odczytania sygnału z czujnika, to całą procedurę trzeba będzie powtórzyć.

Ustawianie wyświetlania danych z wielu czujników, automatyczne cykliczne wyświetlanie wartości z podłączonych czujników

Naciskając kolejno przycisk CHANNEL  na stacji meteorologicznej wyświetlamy kolejno dane ze wszystkich podłączonych czujników. Można również uruchomić automatyczną rotację danych z podłączonych czujników:

1. Włączenie cyklicznego wyświetlania

Naciskamy kilkakrotnie przycisk CHANNEL , aż na wyświetlaczu nie pojawi się ikona . Kolejno będą automatycznie wyświetlane dane ze wszystkich podłączonych czujników.

2. Wyłączenie cyklicznego wyświetlania

Naciskamy kilkakrotnie przycisk CHANNEL , aż nie zniknie ikona .

Zegar sterowany radiowo (DCF77)

Stacja meteorologiczna po zarejestrowaniu czujników bezprzewodowych zacznie automatycznie odbierać sygnał DCF77 (dalej tylko DCF) w czasie 7 minut, miga ikona  w zależności od siły sygnału DCF. Podczas odbioru danych nie są aktualizowane żadne inne dane na wyświetlaczu, a przyciski nie działają. Długim naciśnięciem przycisku Strzałka w dół kończymy wyszukiwanie sygnału DCF.

Jak tylko sygnał zostanie odebrany – ikona przestanie migać i pojawi się aktualny czas i data z ikoną . Jeżeli sygnał nie zostanie odebrany – ikona DCF nie będzie wyświetlona.

Żeby ponownie wyszukać sygnał DCF przez czas 7 minut naciskamy długo przycisk Strzałka w dół. Żeby przerwać wyszukiwanie sygnału DCF naciskamy ponownie długo przycisk Strzałka w dół.

▼. Sygnał DCF będzie codziennie synchronizowany między godz. 1:00, a 5:00 rano.

W okresie obowiązywania czasu letniego pod ikoną DCF będzie wyświetlana ikona DST.

W normalnych warunkach (w bezpiecznej odległości od źródeł zakłóceń takich, jak na przykład odbiorniki telewizyjne, monitory komputerów) odbiór tego sygnału radiowego trwa kilka minut.

W przypadku, gdy stacja meteorologiczna nie odbierze tego sygnału, należy postępować następująco:





1. Przenosimy stację meteorologiczną na inne miejsce i próbujemy ponownie odebrać sygnał DCF.
2. Sprawdzamy odległość stacji meteorologicznej od źródeł zakłóceń (monitory komputerów albo odbiorniki telewizyjne). Przy odbiorze tego sygnału powinna być zachowana odległość przynajmniej 1,5 do 2 metrów.
3. Nie ustawiamy stacji meteorologicznej przy odbiorze sygnału DCF w pobliżu metalowych drzwi, ram okiennych albo innych metalowych konstrukcji lub przedmiotów (pralki, suszarki, lodówki, itp.).
4. W miejscach z konstrukcją żelbetową (piwnice, wieżowce, itp.) odbiór sygnału DCF jest gorszy i zależy od warunków lokalnych. W ekstremalnych przypadkach stację meteorologiczną umieszczamy w pobliżu okna skierowanego w stronę nadajnika.

Na odbiór sygnału radiowego DCF77 wpływają następujące czynniki:

- Grube mury i izolacja, piwnice i podpiwniczenia.
- Niekorzystne warunki geograficzne (trudno je wcześniej ocenić).
- Zjawiska atmosferyczne, burze, odbiorniki elektryczne bez filtrów przeciwzakłóceńowych, telewizory i komputery, umieszczone w pobliżu odbiornika sygnału radiowego DCF.

Uwaga: W przypadku, gdy stacja odbierze sygnał DCF, ale wyświetlony, aktualny czas nie będzie poprawny (na przykład przesunięty o ± 1 godzinę), trzeba zawsze ustawić właściwą strefę czasową dla kraju, w którym stacja jest używana (patrz Ustawienia ręczne czasu i daty). Aktualny czas będzie wyświetlany z aktualnym przesunięciem czasowym.

Ustawianie ręczne



1. Naciskamy długo przycisk , ustawienia zaczną migać.
2. Za pomocą przycisków strzałek  i  ustawiamy wartości: przesunięcie czasowe – godzina – minuta – rok – format daty – miesiąc – dzień – język kalendarza (GER, FRE, SPA, ITA, DUT, DAN, ENG).
3. Między poszczególnymi ustawieniami przechodzimy krótko naciskając przycisk .
4. Przytrzymanie wciśniętego przycisku strzałki przyspiesza wykonywanie zmian.

Ustawienie jednostki/wartości ciśnienia

Naciskając kolejno przycisk  ustawiamy jednostkę ciśnienia hPa/inHg.

Aby zapewnić dokładniejszy pomiar ciśnienia, jego wartość można ręcznie skorygować.

Naciskamy długo przycisk .

Przyciskami  i  ustawiamy wartość ciśnienia, zatwierdzamy przyciskiem .



Ustawianie budzika

Naciskamy długo przycisk , aż ustawienia zaczną migać.

Kolejno naciskając przyciski  i  ustawiamy godzinę – minutę.

Aby nawigować w menu naciskamy przycisk .

Aby aktywować/deaktywować budzik naciskamy kolejno przycisk , na wyświetlaczu będzie wyświetlana ikona:

 aktywacja budzika – dla potwierdzenia naciskamy przycisk  albo czekamy 20 sekund, aż dojdzie do automatycznego zapisania danych.

Aby deaktywować budzik znowu naciskamy przycisk , ikona budzika nie będzie wyświetlana.

Funkcja powtórnego budzenia (SNOOZE)

Dzwonienie budzika przesuwamy o 5 minut przyciskiem SNOOZE/LIGHT.

Naciskamy go, kiedy tylko dzwonienie rozpocznie się. Będą migać ikony  ^z.

Żeby skasować funkcję SNOOZE, naciskamy jakikolwiek inny przycisk oprócz SNOOZE/LIGHT – ikony przestaną migać i będzie wyświetlany .

Budzik włączy się ponownie następnego dnia.

Jeżeli w czasie dzwonięcia nie naciśniemy żadnego przycisku, dzwonięcie zakończy się automatycznie po 2 minutach.

Budzik włączy się ponownie następnego dnia.

Podświetlenie wyświetlacza w stacji

Przy zasilaniu z zasilacza:

Automatycznie zostaje ustawione stałe podświetlenie wyświetlacza.

Naciskając kolejno przycisk SNOOZE/LIGHT można ustawić 3 tryby podświetlenia (100 %, 50 %, wyłącz).

Przy zasilaniu tylko z baterii 2× 1,5 V AAA:

Podświetlenie wyświetlacza jest wyłączone, po naciśnięciu przycisku SNOOZE/LIGHT wyświetlacz podświetli się na 10 sekund i następnie wyłączy się. Przy zasilaniu tylko z baterii nie można włączyć stałego podświetlenia wyświetlacza!

Uwaga: włożone baterie służą do rezerwowania danych zmierzonych/ustawionych. Jeżeli baterie nie będą włożone i odłączymy zasilacz, to wszystkie dane zostaną skasowane.

Jednostka temperatury

Naciskając kolejno przycisk  ustawiamy wyświetlane jednostki temperatury °C albo °F.

Pamięć wartości zmierzonych

Naciskając kolejno przycisk  wyświetlamy maksymalne i minimalne zmierzone wartości temperatury i wilgotności.

Aby skasować pamięć naciskamy długo przycisk .

Trend temperatury

Ikona wyświetla się na prawo obok temperatury.







Wskaźnik trendu			
	malejący	trwały	rosnący

Prognoza pogody

Stacja prognozuje pogodę na podstawie zmian ciśnienia atmosferycznego na następne 12–24 godzin dla terenów odległych do 15–20 km.

Wiarygodność prognozy pogody wynosi około 70 %. Ponieważ prognoza pogody nie może się sprawdzić w 100 %, to producent, ani sprzedawca nie może odpowiadać za jakiegokolwiek straty wynikające z niedokładnej prognozy pogody. Przy pierwszym ustawieniu albo po ponownym uruchomieniu stacji meteorologicznej mija około 12 godzin do czasu, kiedy stacja meteorologiczna zacznie dobrze prognozować pogodę.

Uwaga: wyświetlana ikona oznacza prognozę na następne 12–24 godzin. Nie musi być zgodna z aktualną pogodą.













		
1	2	3
		
4	5	6

- 1 – słonecznie
2 – lekkie zachmurzenie
3 – zachmurzenie

- 4 – deszcz
5 – burza
6 – śnieg

Fazy Księżyca

Ikona fazy Księżyca jest przedstawiona w polu 14.

					
1	2	3	4	5	6
					
7	8	9	10	11	12

- 1 – now
2 – półksiężyc rosnący
3 – półksiężyc rosnący
4 – pierwsza kwadra
5 – półksiężyc garbaty rosnący
6 – półksiężyc garbaty rosnący

- 7 – pełnia
8 – półksiężyc garbaty malejący
9 – półksiężyc garbaty malejący
10 – trzecia kwadra
11 – półksiężyc malejący
12 – półksiężyc malejący

Rozwiązywanie problemów FAQ

Na wyświetlaczu zamiast temperatury/wilgotności wyświetla się:

- LL.L – zmierzona wartość poniżej dolnego zakresu pomiarowego.
- HH.H – zmierzona wartość ponad górnym zakresem pomiarowym.
- Przenieść urządzenie w korzystniejsze miejsce.

Stabo czytelny wyświetlacz

- Wymienić baterie w stacji, skontrolować działanie zasilacza.

Nie wyświetlają się dane z czujnika

- Powtórzyć parowanie.
- Wymienić baterie w czujniku.

Zmniejszyć odległość między czujnikiem, a stacją. EMOS spol. s r. o. niniejszym oświadcza, że typ urządzenia radiowego E8620 jest zgodny z dyrektywą 2014/53/UE. Pełny tekst deklaracji zgodności UE jest dostępny pod następującym adresem internetowym: <http://www.emos.eu/download>.



Zgodnie z przepisami Ustawy o ZSEiE zabronione jest umieszczanie łącznie z innymi odpadami zużytego sprzętu oznakowanego symbolem przekreślonego kosza. Użytkownik, chcąc pozbyć się sprzętu elektronicznego i elektrycznego, jest zobowiązany do oddania go do punktu zbierania zużytego sprzętu. W sprzęcie nie znajdują się składniki niebezpieczne, które mają szczególnie negatywny wpływ na środowisko i zdrowie ludzi. Obecność w sprzęcie niebezpiecznych substancji, mieszanin oraz części składowych ma potencjalny (szkodliwy) wpływ dla środowisko i zdrowie ludzi.

HU | Vezeték nélküli időjárás állomás

Biztonsági előírások és figyelmeztetések



A berendezés használata előtt tanulmányozza át a használati útmutatót!



Tartsa be a jelen kézikönyvben található biztonsági előírásokat!

- Ne módosítsa a termék belső áramkörleit, mert azok megsérülhetnek, és a garancia automatikusan érvényét veszíti. A terméket kizárólag szakképzett szerelő javíthatja.
- Tisztításhoz használjon nedves, puha rongyot. Ne használjon oldószereket és tisztítószereket, mert megkarcolhatják a műanyag részeket és károsíthatják az áramköröket.
- A készülék nem használható elektromágneses mezőt gerjesztő eszközök közelében.
- Ne tegye ki a terméket túlzott nyomásnak, ütésnek, pornak, magas hőmérsékletnek vagy páratartalomnak, mert ezek a termék hibás működéséhez, műanyag elemeinek sérüléséhez vezethetnek.
- Tilos tárgyakat helyezni a készülék nyílásaiba.
- A készüléket ne merítse vízbe.
- Óvja a készüléket a leejtéstől és az ütésektől.
- A készüléket csak a jelen használati útmutatónak megfelelően szabad használni.
- A gyártót nem vállal felelősséget a készülék nem rendeltetésszerű használatából eredő károkért.
- A készüléket felügyelet nélkül vagy a biztonságukért felelős személyektől kapott megfelelő tájékoztatás hiányában nem használhatják olyan személyek (beleértve a gyerekeket is), akik korlátozott fizikai, érzékszervi vagy értelmi képességei vagy tapasztalatlanságuk okán nem képesek a készülék biztonságos használatára. Gondoskodjon a gyerekek felügyeletéről, hogy ne játszhassanak a készülékkel.

Műszaki jellemzők

Rádiójel vezérlésű óra

Időformátum: 12/24 órás

Beltéri hőmérséklet: 0 °C és +50 °C között 0,1 °C lépésközzel

Kültéri hőmérséklet: -40 °C és +70 °C között, 0,1 °C osztásközzel

A beltéri és kültéri hőmérséklet mérési pontossága: ±1 °C a 0 °C és +50 °C közötti, ±2 °C a -20 °C és 0 °C közötti, valamint ±4 °C a -40 °C és -20 °C közötti tartományokban

Beltéri és kültéri relatív páratartalom: relatív páratartalom: 20 % és 99 % között 1 % lépésközzel
Páratartalom-mérési pontosság: ±5 % a 35–75 % relatív páratartalom tartományban, ±10 % a

20–35 % és a 75–95 % relatív páratartalom tartományban

légnyomásmérési tartomány: 800 hPa-tól 1 100 hPa-ig

légnyomás mértékegysége: hPa/inHg

Rádiójel hatótávolság: szabadtéren akár 80 m

átviteli frekvencia: 433 MHz, 10 mW e.r.p. max.

Érzékelők száma: max. 3

Tápellátás:

állomás: 2 db 1,5 V-os AAA elemről (nem tartozék)

AC 230 V/DC 5 V, 1 000 mA adatterről (alaptartozék)







érzékelő: 2 db 1,5 V-os AAA elemről (nem tartozék)

Méretetek:

állomás: 155 × 50 × 113 mm

érzékelő: 50 × 25 × 95 mm

Az állomás és az érzékelő ikonjai és gombjai

- | | |
|--|--|
| 1 – időjárás-előrejelzés | 15 – dátum |
| 2 – légnyomás | 16 – SNOOZE/LIGHT (szundi/világítás) gomb |
| 3 – ébresztő | 17 – MODE (mód) gomb  |
| 4 – DCF-rádiójel vétel | 18 – ALARM (ébresztő) gomb  |
| 5 – idő | 19 – PRESSURE (légnyomás) gomb  |
| 6 – beltéri hőmérséklet és páratartalom | 20 – CHANNEL (csatorna) gomb  |
| 7 – lemerült az elem az állomásban | 21 – UP (fel) gomb  |
| 8 – max./min. beltéri hőmérséklet és páratartalom | 22 – DOWN (le) gomb  |
| 9 – vezeték nélküli kommunikáció az érzékelővel | 23 – az állomás elemtartó rekesze |
| 10 – lemerült az elem az érzékelőben | 24 – hálózati táp bemenet |
| 11 – max./min. kültéri hőmérséklet és páratartalom | 25 – az érzékelő LED-je |
| 12 – kültéri hőmérséklet és páratartalom | 26 – akasztónyílás |
| 13 – nap | 27 – csatornaválasztó gomb (1, 2, 3) / RESET (visszaállítás) gomb |
| 14 – holdfázisok | 28 – az érzékelő elemtartó rekesze |

Az üzembehelyezés menete

1. Csatlakoztassa az állomást a hálózati tápegységhez, majd helyezze be az elemeket (2 db 1,5 V AAA). Mindegyik érzékelő hátlapján szerelje le az elemtartó fedelét, állítsa a kapcsolót a kívánt csatornára (1, 2, 3) és helyezzen be tartós elemeket (2 db 1,5 V-os AAA).

Az elemek behelyezésekor ügyeljen a megfelelő polarításra, hogy elkerülje az időjárás állomás és az érzékelő meghibásodását.

Kizárólag azonos típusú 1,5 V-os tartós elemekkel használható, nem használható 1,2 V-os újratölthető elemekkel. Alacsonyabb feszültség mindkét egység esetében meghibásodáshoz vezethet.

2. A vezeték nélküli kommunikáció szimbóluma villog, ami azt jelzi, hogy az időjárás állomás keresi a kapcsolatot a külső érzékelővel. Helyezze az egységeket egymás mellé. Ha a külső hőmérséklet nem jelenik meg 3 percen belül, az időjárás állomás felhagyja a jel keresésével, a vezeték nélküli kommunikáció szimbóluma befejezi a villogást, és a kültéri hőmérséklet/páratartalom helyén --. jelenik meg. Ha az állomás nem találja az érzékelő jelét, kezdje újra az 1. lépéstől.

Ajánlott az érzékelőt a ház északi oldalán elhelyezni. Sűrűn beépített területeken az érzékelő hatótávolsága jelentősen csökkenhet. Az érzékelő védett a csepegő víz ellen, azonban hosszú távon ne tegye ki esőnek.

Az érzékelőt ne helyezze fémtárgyakra, mert az csökkentheti a hatótávolságát.

Az érzékelőt elhelyezheti függőlegesen, vagy falra is akaszthatja.

Ha az időjárás állomásban a 10. sz. mezőben megjelenik az alacsony töltöttséget jelző piktogram , cseréljen elemet az érzékelőben.

Ha az időjárás állomásban a 7. sz. mezőben megjelenik az alacsony töltöttséget jelző piktogram , cseréljen elemet az időjárás állomásban.



Az időjárás állomás visszaállítása (RESET)

Ha az időjárás állomás hibás adatokat mutat, vagy nem reagál a gombnyomásra, húzza ki a tápkábel, vegye ki az elemeket, majd helyezze vissza az elemeket és csatlakoztassa az áramellátást. Minden adat törlődik, végezze el újra az időjárás állomás beállítását.

Indítsa újra az érzékelőt a RESET gombbal (használgjon ceruzát vagy gemkapcsot).

Az érzékelő csatornájának megváltoztatása és további érzékelők csatlakoztatása

Az állomást legfeljebb 3 vezeték nélküli érzékelővel lehet összepárosítani.

1. A CHANNEL gomb  ismételt megnyomásával válassza ki a szenzor számát (1/2/3), a szám villogni fog.
2. Nyomja hosszan a CHANNEL gombot , az állomás elkezd keresni az érzékelők jelét, mindegyiken villogni fog a  ikon.
3. Az érzékelő hátlapján szerelje le az elemtartó fedelét, állítsa a kapcsolót a kívánt csatornára (1, 2, 3 - mindegyik érzékelőn másik számot kell beállítani) és helyezzen be tartós elemeket (2 db 1,5 V-os AAA).
4. Az időjárás állomás 3 percen belül beolvassa az érzékelők adatait. Ha az érzékelő jele nem található, ismételje meg az egész eljárást.

Több érzékelő adatainak megjelenítése, a csatlakoztatott érzékelők adatainak automatikus váltogatása

Az időjárás állomás CHANNEL gombjának  ismételt megnyomásával egymás után megjelenítheti a csatlakoztatott érzékelők adatait. A csatlakoztatott érzékelők megjelenített adatainak automatikus váltogatását is be lehet állítani:

1. Váltogatás bekapcsolása

Nyomja meg ismételten a CHANNEL gombot , amíg meg nem jelenik a  szimbólum. Ismételten, sorra megjelennek a csatlakoztatott érzékelők adatai.

2. Váltogatás kikapcsolása



Nyomja le ismételten a CHANNEL gombot , amíg el nem tűnik a  szimbólum.

Rádiójel vezérlésű óra (DCF77)

A vezeték nélküli érzékelő felismerése után az időjárás állomás 7 percen keresztül automatikusan keresi a DCF77 jelet (a továbbiakban: DCF), a  szimbólum a DCF jel erősségétől függően villog. A keresés során a képernyőn semmilyen más információ nem frissül, és a gombok sem működnek. Nyomja hosszan a LE nyíl gombot a DCF jel keresésének befejezéséhez.

A jel megtalálása esetén a piktogram nem villog és megjelenik az aktuális idő és dátum a  piktogrammal.

Sikertelen jelkeresés esetén a DCF szimbólum nem jelenik meg.

Nyomja meg a LE nyíl gombot  a DCF jel újbóli, 7 percgig tartó kereséséhez. Nyomja ismét hosszan a LE nyíl gombot  a DCF jel keresésének befejezéséhez. A DCF-jel 01:00 és 05:00 óra között naponta szinkronizálásra kerül.

A nyári időszámítás idején a DST szimbólum látható a DCF ikon alatt.

Alapesetben (biztonságos távolságra az olyan interferenciát okozó forrásoktól, mint pl. a tv-készülékek vagy számítógép monitorok) a rádiójel megtalálása néhány percet vesz igénybe.

Amennyiben az időjárás állomás nem találja a rádiójelet, járjon el az alábbiak szerint:

1. Helyezze át az időjárás állomást egy másik helyre és próbálkozzon meg újra a DCF rádiójel megkeresésével.
2. Ellenőrizze az óra távolságát az interferencia-forrásoktól (számítógép monitoroktól és tv-készülékektől). A távolság a jel vételekor legyen legalább 1,5–2 méter.
3. Ne helyezze az időjárás állomást a DCF rádiójel vételekor fémajtók, ablakkeretek, vagy más fémszerkezetek vagy fémtárgyak (mosógép, szárítógép, hűtő) közelébe.
4. Vasbeton szerkezetű helyiségekben (pincében, panelházban stb.) a DCF rádiójel vétele a körülmények révén gyengébb. Extrém esetben helyezze át az időjárás állomást az adótorony felé néző ablak közelébe.





A DCF rádiójel vételét az alábbi tényezők befolyásolják:

- Vastag falak és szigetelés, alagsori és pincehelyiségek.
- Kedvezőtlen helyi domborzati viszonyok (előre nehezen megjósolhatóak).
- Légköri zavarok, viharok, leáryékolatlan elektromos berendezések, tv-készülékek, számítógépek a DCF rádióadó közelében.

Ha az állomás nem talál DCF jelet, akkor kézzel kell beállítani az időt és a dátumot.

Megjegyzés: Amennyiben az állomás veszi a DCF jelet, de a megjelenített aktuális idő nem pontos (pl. ±1 órával eltér), állítsa be az időzóna helyes eltérését arra az országra vonatkozóan, ahol a készüléket használja, l. Az idő és a dátum kézi beállítása részben. Az aktuális idő a beállított korrekcióval fog megjelenni.

Kézi beállítások

1. Nyomja hosszan a  gombot, a beállítás villogni kezd.
2. A  és a  nyíl gombokkal állítsa be az értékeket: időkorrekció – óra – perc – év – dátum formátuma – hónap – nap – naptár nyelve (GER, FRE, SPA, ITA, DUT, DAN, ENG).
3. Az egyes értékek között a  gombbal léptethet.
4. Tartsa lenyomva a nyíl gombot a gyorsabb léptetéshez.

A légnyomás mértékegységének/értékének beállítása



A  gomb ismételt megnyomásával válassza ki a légnyomás mértékegységét: hPa/inHg. A pontosabb légnyomásmérés érdekében kézzel is módosíthatja az értéket.

Nyomja hosszan a  gombot.



A  és  gombokkal állítsa be a nyomásértéket, majd erősítse meg a  gombbal.

Az ébresztőóra beállítása

Nyomja hosszan a  gombot, a beállítás villogni kezd.

A  és  gombok ismételt megnyomásával állítsa be: az órát – és a percet.

A menüben való léptetéshez nyomja meg a  gombot.

Az ébresztő be/kikapcsolásához nyomja meg ismételten a  gombot, a kijelzőn megjelenik a  , az ébresztő ikonja, majd nyomja meg a  gombot a megerősítéshez, vagy várjon 20 másodpercet, hogy a rendszer automatikusan elmentse.

Az ébresztőóra kikapcsolásához nyomja meg ismét a  gombot, az ébresztő ikonja eltűnik.

Szundi (SNOOZE) - ismételt ébresztés funkció

Az ébresztő időpontját 5 perccel késleltetheti a SNOOZE/LIGHT gombbal.

Nyomja meg, amint az ébresztés megkezdődik. A  ikonok villognak.

A SNOOZE funkció törléséhez nyomjunk meg a SNOOZE/LIGHT gombon kívül bármilyen másik gombot – a  ikon abbahagyja a villogást és látható marad.

Az ébresztő másnap újra bekapcsol.

Amennyiben ébresztés közben semmilyen gombot nem nyom meg, az ébresztés 2 perc után magától kikapcsol.

Az ébresztő másnap újra meg fog szólalni.

Az állomás kijelzőjének háttérvilágítása

Adapterről való működtetés esetén:

Automatikusan állandó háttérvilágítással működik a kijelző.

A SNOOZE/LIGHT gomb ismételt megnyomásával 3 állandó háttérvilágítási mód állítható be (100 %, 50 %, kikapcsolva).

A kizárólag 2 db 1,5 V AAA elemről történő működtetés esetén:

A kijelző háttérvilágítás nélkül működik, a SNOOZE/LIGHT gomb megnyomására a világítás 10 másodpercre bekapcsol (50 %-os fényerővel). Ha kizárólag elemről működteti az állomást, nem lehet bekapcsolni a kijelző állandó háttérvilágítását.

Megjegyzés: A behelyezett elemek a mért/beállított értékek megőrzését szolgálják. Ha nem helyez be elemet és kihúzza a hálózati csatlakozást, minden adat törlődni fog.

Hőmérséklet mértékegysége

A  gomb ismételt megnyomásával a hőmérséklet mértékegységét °C/°F között váltogathatja.



A mért értékek memóriája

A ▲ gomb ismételt megnyomására megjelennek a hőmérséklet és páratartalom maximális és minimális mért értékei.

A memória törléséhez nyomja hosszan a ▲ gombot.

Hőmérséklet trendek

Az ikon a hőmérséklet mellett jobbra látható.







Trendmutató			
	csökkenő	konstans	emelkedő

Időjárás-előrejelzés

Az állomás a légnyomásváltozás alapján előrejelzi az időjárást 15–20 km-es körzetben a következő 12–24 órára vonatkozóan.

Az időjárás-előrejelzés pontossága kb. 70 %. Arra való tekintettel, hogy az időjárás-előrejelzés nem fog mindig 100 %-osan beigazolódni, sem a gyártó, sem a kereskedő nem felel a pontatlan időjárás-előrejelzés okozta károkért. Az időjárás állomás első beállítása vagy alaphelyzetbe állítása után körülbelül 12 órát vesz igénybe, amíg az állomás helyes előrejelzést kezd mutatni.

Megjegyzés: Az aktuálisan megjelenő piktogram a következő 12–24 órára vonatkozó előrejelzést mutatja. Nem biztos, hogy megfelel az aktuális időjárási helyzetnek.













		
1	2	3
		
4	5	6

- 1 – napos idő
- 2 – felhős idő
- 3 – borús idő

- 4 – eső
- 5 – vihar
- 6 – hóesés

Holdfázisok

Az holdfázis szimbóluma a 14. sz. mezőben látható.

					
1	2	3	4	5	6
					
7	8	9	10	11	12

1 – újhold	7 – telihold
2 – növekvő félhold	8 – csökkenő fázis
3 – növekvő félhold	9 – csökkenő fázis
4 – első negyed	10 – utolsó negyed
5 – növekvő fázis	11 – csökkenő félhold
6 – növekvő fázis	12 – csökkenő félhold

Hibaelhárítási GYIK

A hőmérséklet/páratartalom helyett a kijelzőn a következő adatok láthatók:

- LL.L – a mért érték az alsó mérési tartományon kívüli.
- HH.H – a mért érték a felső mérési tartományon kívüli.
- Helyezze át a készüléket egy megfelelőbb helyre.

Roszul olvasható a kijelző

- Cseréljen elemet az állomásban, ellenőrizze a tápegység működését.

Nem jelennek meg az érzékelő adatai

- Ismétlje meg a párosítást.
- Cseréljen elemet az érzékelőben.

Módosítsa az érzékelő és az állomás közötti távolságot. EMOS spol. s r. o. igazolja, hogy a E8620 típusú rádióberendezés megfelel a 2014/53/EU irányelvnek. Az EU-megfelelőségi nyilatkozat teljes szövege elérhető a következő internetes címen: <http://www.emos.eu/download>.

SI | Brežična vremenska postaja

Varnostna navodila in opozorila



Pred uporabo naprave preučite navodila za uporabo.



Upoštevajte varnostne napotke, navedene v teh navodilih.

- Ne posegajte v notranjo električno napeljavno izdelka – lahko ga poškodujete in s tem prekinite veljavnost garancije. Izdelek sme popravljati le usposobljen strokovnjak.
- Za čiščenje uporabljajte zmerno navlaženo blago krpo. Ne uporabljajte raztopin ali čistilnih izdelkov – lahko poškodujejo plastične dele in električno napeljavo.
- Aparata ne uporabljajte v bližini naprav z elektromagnetnim poljem.
- Izdelka ne izpostavljajte prekomernemu tlaku, sunkom, prahu, visokim temperaturam ali vlagi – lahko povzročijo motnje delovanja izdelka, plastičnih delov.
- V odprtine naprave ne vstavljajte nobenih predmetov.
- Aparata ne potaplajte v vodo.
- Aparat zaščitite pred padci in udarci.
- Aparat uporabljate le v skladu z napotki, ki so navedeni v teh navodilih.
- Proizvajalec ne odgovarja za škode, povzročene zaradi nepravilne uporabe naprave.
- Naprave ne smejo uporabljati osebe (vključno otrok), ki jih fizična, čutna ali mentalna nesposobnost ali pomanjkanje izkušenj, in znanj ovirajo pri varni uporabi naprave, če pri tem ne bodo nadzorovane, ali če jih o uporabi naprave ni poučila oseba, ki je odgovorna za njihovo varnost. Nujen je nadzor nad otroki, da bo zagotovljeno, da se ne bodo z napravo igrali.

Tehnična specifikacija

Ura, vodena z radijskim signalom

Urni format: 12/24 h

Notranja temperatura: 0 °C do +50 °C, ločljivost 0,1 °C

Zunanja temperatura: -40 °C do +70 °C, ločljivost 0,1 °C

Natančnost merjenja notranje in zunanje temperature: ±1 °C za območje 0 °C do +50 °C, ±2 °C za območje -20 °C do 0 °C, ±4 °C za območje -40 °C do -20 °C

Notranja in zunanja vlažnost: 20 % do 99 % RV, ločljivost 1 %

Točnost merjenja vlažnosti: $\pm 5\%$ za območje od 35 % do 75 % Rv, $\pm 10\%$ za območje od 20 % do 35 % Rv / 75 % do 95 % Rv

Merilno območje bar. tlaka: 800 hPa do 1100 hPa

Enota tlaka: hPa/inHg

Doseg radijskega signala: do 80 m na prostem

Prenosna frekvenca: 433 MHz, 10mW e.r.p. max.

Število senzorjev: največ 3

Napajanje:

glavna postaja: 2× 1,5 V AAA baterija (nista priloženi)

polnilnik AC 230 V/DC 5 V/1.000 mA (priložen)

senzor: 2× 1,5 V AAA baterija (nista priloženi)

Dimenzije:

glavna postaja: 155 × 50 × 113 mm

senzor: 50 × 25 × 95 mm

Opis ikon in tipk postaje in senzorja

- 1 – vremenska napoved
- 2 – tlak
- 3 – budilka
- 4 – sprejem DCF signala
- 5 – čas
- 6 – notranja temperatura in vlažnost
- 7 – izpraznjene baterije v postaji
- 8 – max/min notranja temperatura in vlažnost
- 9 – brezžična komunikacija s senzorjem
- 10 – izpraznjene baterije v senzorju
- 11 – max/min zunanja temperatura in vlažnost
- 12 – zunanja temperatura in vlažnost
- 13 – ime dneva
- 14 – lunine faze
- 15 – datum

16 – tipka SNOOZE/LIGHT

17 – tipka MODE 

18 – tipka ALARM 

19 – tipka PRESSURE 

20 – tipka CHANNEL 

21 – tipka UP 

22 – tipka DOWN 

23 – prostor za baterije postaja

24 – vhod za omrežni vir

25 – led senzorja

26 – odprtina za obešanje

27 – stikalo za izbiro kanala (1, 2, 3) / tipka

RESET

28 – prostor za baterije senzorja

Postopek za začetek delovanja

1. V postajo priključite napajalnik, nato pa baterije najprej vstavite v vremensko postajo (2× 1,5 V AAA). Odstranite pokrov prostora za baterije na zadnji strani vsakega senzorja, z drsnikom nastavite številko senzorja (1, 2, 3) in vstavite alkalne baterije (2× 1,5 V AAA). Pri vstavitvi baterij pazite na pravilno polarnost, da ne bo prišlo do poškodovanja vremenske postaje ali senzorja. Uporabljajte le alkalne baterije 1,5 V, ne uporabljajte polnilnih baterij 1,2 V. Nižja napetost lahko povzroči motnje delovanja enot.
2. Začne utripati ikona brezžične komunikacije s senzorjem, ki pomeni, da vremenska postaja išče signal iz zunanega senzorja. Enote postavite eno poleg druge. Če se v 3 minutah ne prikaže zunanja temperatura, vremenska postaja neha iskati signal, ikona brezžične komunikacije s senzorjem neha utripati in zunanja temperatura/vlažnost prikaže podatek --. Če signal iz senzorja ni najden, ponovite postopek o točke 1.

Senzor priporočamo namestiti na severno stran hiše. Doseg senzorja v gosto pozidanih območjih lahko naglo pade. Senzor je odporen na kapljavačo vodo, vendar ga ne izpostavljajte stalnim vplivom dežja. Namestitev senzorja na kovinske predmete zniža doseg njegovega oddajanja.

Senzor lahko namestite vertikalno ali obesite na steno.

Če se na zaslonu vremenske postaje prikaže ikona izpraznjene baterije v polju št. 10 , zamenjajte bateriji v senzorju.

Če se na zaslonu vremenske postaje prikaže ikona izpraznjene baterije v polju št. 7 , zamenjajte bateriji v postaji.



PONASTAVITEV vremenske postaje

Če vremenska postaja prikazuje napačne podatke ali se ne odziva na pritiske tipk, odklopite napajanje, odstranite baterije in jih ponovno vstavite ter ponovno priključite napajanje. Pride do izbrisa vseh podatkov, vremensko postajo pa ponovno nastavite.

Senzor ponastavite s pritiskom na tipko RESET (npr. s svinčnikom, sponko za papir).

Sprememba kanala in priključitev drugih senzorjev



Vremenska postaja se lahko združi vse s 3 brezžičnimi senzorji.

1. Večkrat pritisnite tipko CHANNEL , da izberete številko senzorja 1/2/3, številka bo utripala.
2. Dolgo pritisnite tipko CHANNEL , postaja bo začela prikazovati signale iz senzorjev, pri vseh senzorjih bo utripala ikona .
3. Odstranite pokrov prostora za baterije na zadnji strani senzorja, z drsnikom nastavite številko senzorja (1, 2, 3 – vsak senzor mora imeti svojo številko) in vstavite alkalne baterije (2x 1,5 V AAA).
4. Vremenska postaja v 3 minutah naloži podatke iz senzorja. Če ne pride do iskanja signala senzorja, celoten postopek ponovite.

Nastavitev prikaza podatkov iz več senzorjev, avtomatska rotacija vrednosti povezanih senzorjev

Z večkratnim pritiskom na tipko CHANNEL , na vremenski postaji postopoma prikažete podatke iz vseh povezanih senzorjev. Aktivirate lahko tudi avtomatsko rotacijo podatkov iz povezanih senzorjev:

1. Vklp rotacije

Pritisnite večkrat na tipko CHANNEL , dokler se na zaslonu ne prikaže ikona .

Postopoma bodo avtomatsko in ponavljajoče prikazani podatki iz vseh povezanih senzorjev.

2. Izklp rotacije

Pritisnite večkrat na tipko CHANNEL , dokler ikona  ne izgine.

Radijsko vodena ura (DCF77)



Vremenska postaja začne po registraciji brezžičnih senzorjev samodejno 7 minut iskati signal DCF77 (v nadaljevanju DCF), utripa ikona  v odvisnosti od moči signala DCF.

Med iskanjem ne bo posodobljen noben drug podatek na zaslonu in tipke ne bodo delovale.

Za dolgo pritisnite tipko s puščico navzdol, da končate iskanje signala DCF.

Signal najden – ikona neha utripati in prikaže se aktualen čas in datum z ikono .

Signal ni najden – ikona DCF ne bo prikazana.

Za ponovno iskanje signala DCF za 7 minut dolgo pritisnite tipko s puščico navzdol . Če želite preklicati iskanje signala DCF, znova na kratko pritisnite tipko s puščico navzdol . DCF signal bo sinhroniziran tekoče dnevno med 01:00 do 05:00 zjutraj.

V času veljavnosti poletnega časa bo pod ikono DCF prikazana ikona DST.

V normalnih pogojih (v varni razdalji od virom motenja, kot so npr. televizijski sprejemniki, zasloni računalnikov) traja iskanje časovnega signala nekaj minut.

V primeru, da vremenska postaja signala ne najde, sledite naslednjim navodilom:





1. Vremensko postajo premestite na drugo mesto in poskusite signal DCF ponovno poiskati.
2. Preverite oddaljenost ure od virov motenja (zasloni računalnikov ali televizijski sprejemniki). Pri sprejemanju tega signala mora biti oddaljena vsaj 1,5 do 2 metra.
3. Vremenske postaje med sprejemom DCF signala ne nameščajte v bližino kovinskih vrat, okenskih okvirov ali drugih kovinskih konstrukcij ali predmetov (pralni stroji, sušilniki, hladilniki itn.).
4. V prostorih z železobetonsko konstrukcijo (kleti, visoke gradnje itn.) je sprejem signala DCF odvisno od pogojev šibkejši. V skrajnih primerih namestite vremensko postajo v bližino okna v smeri oddajnika.

Na sprejem radijskega signala DCF vplivajo naslednji dejavniki

- Debele stene in izolacije, pritlični ali kletni prostori.
- Neprimerni lokalni geografski pogoji (le težko možno predvidevati vnaprej).
- Atmosferske motnje, nevihte, električne naprave, televizorji in računalniki brez odpravljenih radijskih motenj, nameščeni v bližini radijskega sprejemnika DCF.

Če postaja signala DCF ne more najti, je treba čas in datum nastaviti ročno
Opomba: V primeru, da postaja signal DCF sprejme, vendar prikazan aktualen čas ne bo pravilen (npr. prestavljen za ±1 uro), je treba vedno nastaviti pravilen časovno razliko v državi, kjer se postaja uporablja, glej Ročno nastavitvev časa in datuma. Trenutni čas bo prikazan z nastavljenjo časovno razliko.

Ročna nastavitvev

1. Pritisnite za dolgo na tipko  nastavitvev bo utripala.
2. S tipkama s puščicami  in  nastavite vrednosti: časovni pas – ura – minuta – leto – format datuma – mesec – dan – jezik koledarja (GER, FRE, SPA, ITA, DUT, DAN, ENG).
3. Med posameznimi vrednostmi se premikate s kratkim pritiskom na tipko .
4. S pridržanjem tipke puščic se premikate hitreje.

Nastavitvev enote/vrednosti tlaka

Z večkratnim pritiskom na tipko  nastavite prikaz enote tlaka hPa/inHg.

Za natančnejši izračun tlaka lahko vrednost ročno prilagodite.

Pritisnite za dolgo na tipko .

S tipkama  in  nastavite vrednost tlaka in jo potrdite s tipko .

Nastavitvev budilke

Pritisnite in držite tipko , utripati začne nastavitvev.

Z večkratnim pritiskom na tipki  in  nastavite: uro – minuto.

Za premik v meniju pritisnite na tipko .

Za vklop/izklop budilk večkrat pritisnite tipko , na zaslonu se prikaže ikona:

 aktivacija budilke – pritisnite tipko za potrditev  ali počakajte 20 sekund, budilka se samodejno shrani.

Če želite budilko deaktivirati, ponovno pritisnite tipko , ikona budilke ne bo prikazana.

Funkcija dremež (SNOOZE)

Zvonjenje budilke premaknete za 5 minut s tipko SNOOZE/LIGHT.

To pritisnite, ko se zvonjenje sproži. Utripi bosta ikoni .

Za prekinitev funkcije SNOOZE pritisnite na kakršnokoli drugo tipko razen SNOOZE/ LIGHT– ikona neha utripati in ostane prikazana .

Budilka se aktivira spet naslednji dan.

Če med zvonjenjem ne pritisnete nobene tipke, se zvonjenje po 2 minutah avtomatsko konča.

Budila se sproži naslednji dan.

Osvetlitev zaslona postaje

Pri napajanju iz polnilnika:

Samodejno je nastavljena trajna osvetlitev zaslona.

Večkrat pritisnite tipko SNOOZE/LIGHT, da nastavite 3 načine stalne osvetlitve ozadja (100 %, 50 %, izklopljeno).

Pri napajanju samo z baterijami 2× 1,5 V AAA:

Osvetlitev zaslona je izklopljena, po pritisku na tipko SNOOZE/LIGHT se zaslon prižge za 10 sekund (raven 50 %) in nato se izklopi. Pri napajanju samo z baterijami trajne osvetlitve zaslona ni možno aktivirati!
Opomba: Vstavljene baterije služijo kot varnostna kopija izmerjenih/nastavljenih podatkov. Če baterije ne bodo vstavljene in omrežni polnilnik izključite, vsi podatki se izbršejo.

Enota temperature

Z večkratnim pritiskom na tipko  nastavite prikaz enote temperature °C ali °F.



Pomnilnik izmerjenih vrednosti

Z večkratnim pritiskom na tipko  prikažete najvišje in najnižje izmerjene vrednosti temperature ter vlažnosti.

Za izbris pomnilnika pritisnite in držite tipko .

Trend temperature

Ikona je prikazana na desni strani poleg temperature







Kazalec trenda			
	padajoč	trajen	naraščajoč

Vremenska napoved

Postaja napoveduje vreme na podlagi sprememb atmosferskega pritiska za naslednjih 12–24 ur za okolje oddaljeno 15–20 km.

Natančnost vremenske napovedi je okoli 70 %. Ker vremenska napoved ne more biti vedno 100% natančna, ne more biti proizvajalec niti prodajalec odgovoren za kakršnekoli izgube povzročene zaradi nenatančne vremenske napovedi. Pri prvem nastavljanju ali po nastavitvi vremenske postaje, traja približno 12 ur preden začne vremenska postaja pravilno napovedovati.

Opomba: Aktualno prikazana ikona pomeni vremensko napoved za naslednjih 12 – 24 ur. Ni nujno, da ustreza aktualnemu stanju vremena.

		
1	2	3
		
4	5	6

1 – sončno

2 – delno oblačno

3 – oblačno













4 – dež

5 – nevihta

6 – sneženje

Lunine faze

Ikona lunine faze je prikazana v polju 14.

					
1	2	3	4	5	6
					
7	8	9	10	11	12

1 – mlaj

2 – naraščajoči krajec

3 – naraščajoči krajec

4 – prvi krajec

5 – naraščajoča polna luna

6 – naraščajoča polna luna

7 – polna luna

8 – izginjajoča polna luna

9 – izginjajoča polna luna

10 – zadnji krajec

11 – izginjajoči krajec

12 – izginjajoči krajec

Reševanje težav FAQ

Namesto temperature/vlažnosti je na zaslonu prikazano:

- LL.L – izmerjena vrednost zunaj spodnjega merilnega območja.
- HH.H – izmerjena vrednost zunaj zgornjega merilnega območja.
- Napravo prestavite na primernejše mesto.

Slabo čitljiv zaslon

- Zamenjajte baterije v postaji in preverite delovanje napajalnika.

Podatki iz senzorja niso prikazani

- Ponovite postopek povezovanja.
- Zamenjajte bateriji v senzorju.

Prilagodite razdaljo med senzorjem in postajo. EMOS spol. s r. o. potrjuje, da je tip radijske opreme E8620 skladen z Direktivo 2014/53/EU. Celotno besedilo izjave EU o skladnosti je na voljo na naslednjem spletnem naslovu: <http://www.emos.eu/download>.

RS|HR|BA|ME | Bežična meteorološka stanica

Sigurnosne upute i upozorenja



Pročitajte korisnički priručnik prije upotrebe uređaja.



Pridržavajte se sigurnosnih uputa navedenih u priručniku.

- Ne dirajte unutarnje električne krugove proizvoda – na taj način možete oštetiti proizvod i automatski izgubiti pravo na jamstvo. Prepustite popravak isključivo kvalificiranom stručnjaku.
- Za čišćenje proizvoda, upotrijebite mekanu, blago navlaženu krpu. Ne koristite otapala ili deterdžente – mogli bi ogrebat i plastične dijelove i prouzročiti koroziju električnih krugova.
- Ne koristite uređaj u blizini uređaja koji stvaraju elektromagnetna polja.
- Ne izlažite proizvod prekomjernoj sili, udarcima, prašini, visokim temperaturama ili vlazi – to može prouzročiti kvar proizvoda ili deformirati njegove plastične dijelove.
- Ne umećite predmete u otvore na uređaju.
- Ne uranjajte uređaj u vodu.
- Zaštitite uređaj od padova ili udaraca.
- Koristite uređaj samo u skladu s uputama navedenim u ovom priručniku.
- Proizvođač ne snosi odgovornost za štetu nastalu nepravilnom upotrebom uređaja.
- Nije predviđeno da ovaj uređaj upotrebljavaju osobe (uključujući djecu) smanjenih fizičkih, osjetljivih ili mentalnih sposobnosti ili osobe koje nemaju iskustva i znanja za sigurnu upotrebu, osim ako nisu pod nadzorom ili ne dobivaju upute od osobe zadužene za njihovu sigurnost. Djeca moraju uvijek biti pod nadzorom kako bi se osiguralo da se ne igraju s uređajem.

Tehničke specifikacije

radijski upravljani sat

Oblik prikaza vremena: 12/24 h

Temperatura u zatvorenom prostoru: 0 °C do +50 °C, razlučivost od 0,1 °C

Vanjska temperatura: -40 °C do +70 °C, razlučivost od 0,1 °C

Točnost mjerenja unutarnje i vanjske temperature: ±1 °C za raspon od 0 °C do +50 °C, ±2 °C za raspon od -20 °C do 0 °C, ±4 °C za raspon od -40 °C do -20 °C

Unutarnja i vanjska vlažnost: 20 % do 99 % RV, razlučivost od 1 %

točnost mjerenja vlažnosti: ±5 % za raspon od 35 % do 75 % RV, ±10 % za raspon od 20 % do 35 % RV/75 % do 95 % RV

Raspon mjerenja barometarskog tlaka: 800 hPa do 1.100 hPa

Mjerna jedinica za tlak: hPa/inHg

Domet radijskog signala: do 80 m na otvorenom

Frekvencija prijenosa: 433 MHz, 10 mW e.r.p. maks.

broj senzora: maks. 3

Napajanje:

Glavna stanica: 2 baterije AAA od 1,5 V (nisu priložene)

prilagodnik, 230 V AC/5 V DC, 1,000 mA (priloženo)

Senzor: 2 baterije AAA od 1,5 V (nisu priložene)







Dimenzije:

Glavna stanica: 155 × 50 × 113 mm

Senzor: 50 × 25 × 95 mm

Opis ikona i gumba na stanici i senzoru

- 1 – Vremenska prognoza
- 2 – Tlak
- 3 – Alarm
- 4 – Prijem DCF signala
- 5 – Vrijeme
- 6 – Temperatura i vlažnost u zatvorenom prostoru
- 7 – Slaba napunjenost baterija stanice
- 8 – Min./Max. temperatura u zatvorenom prostoru i vlažnost
- 9 – Bežična komunikacija sa senzorom
- 10 – Slabe baterije senzora
- 11 – Max./Min. vanjska temperatura i vlažnost
- 12 – Vanjska temperatura i vlažnost
- 13 – Dan u tjednu
- 14 – Mjesečeva mijena

- 15 – Datum
- 16 – Gumb SNOOZE/LIGHT
- 17 – Gumb MODE 
- 18 – Gumb ALARM 
- 19 – Gumb PRESSURE 
- 20 – Gumb CHANNEL 
- 21 – Gumb UP 
- 22 – Gumb DOWN 
- 23 – Baterijski odjeljak stanice
- 24 – Utičnica strujnog prilagodnika
- 25 – LED osjetnik
- 26 – Otvor za vješanje
- 27 – Birač kanala (1, 2, 3)/Gumb RESET
- 28 – Baterijski odjeljak senzora

Početak rada

1. Povežite mrežni prilagodnik na meteorološku stanicu, a zatim umetnite baterije (2 baterije AAA od 1,5 V) u stanicu. Skinite poklopac s baterijskog odjeljka na stražnjoj strani senzora, postavite broj kanala senzora pomoću prekidača (1, 2, 3), a zatim umetnite alkalne baterije (2 baterije AAA od 1,5 V).
Provjerite je li polaritet ispravan prilikom umetanja baterija kako biste izbjegli oštećenje meteorološke stanice ili senzora.
Koristite isključivo alkalne baterije od 1,5 V iste vrste; nemojte koristiti punjive baterije od 1,2 V. Niži napon može prouzročiti prekid rada obje jedinice.
2. Počinje treperiti ikona za bežičnu komunikaciju sa senzorom, što znači da meteorološka stanica traži signal vanjskog senzora. Postavite jedinice jednu pokraj druge. Ako se vanjska temperatura ne pojavi unutar 3 minute, meteorološka stanica će prestati tražiti signal, ikona za bežičnu komunikaciju sa senzorom prestaje treperiti, a vanjska temperatura prikazuje se kao ---. Ako se signal senzora ne otkrije, ponovite postupak od koraka 1.

Preporučujemo postavljanje senzora na sjevernu stranu kuće. Domet senzora može se znatno smanjiti u područjima s velikim brojem prepreka. Senzor je otporan na kapanje vode; međutim, ne bi trebao biti izložen dugotrajnoj kiši.

Ne postavljajte senzor na metalne predmete jer se time smanjuje domet signala.

Senzor se može postaviti okomito ili objesiti na zid.

Ako zaslon meteorološke stanice prikazuje ikonu niske razine napunjenosti baterije  u polju br. 10, zamijenite baterije u senzoru.

Ako zaslon meteorološke stanice prikazuje ikonu niske razine napunjenosti baterije  u polju br. 7, zamijenite baterije u stanici.



Ponovno postavljanje meteorološke stanice

Ako meteorološka stanica prikazuje netočne vrijednosti ili ne reagira na pritisak gumba, izvadite baterije i odspojite prilagodnik za napajanje, a zatim ponovo umetnite baterije i ponovo spojite prilagodnik. Tako će se izbrisati svi podaci; trebat ćete ponovno podesiti meteorološku stanicu.

Senzor se može ponovno pokrenuti pritiskom gumba RESET (koristite olovku ili spjalicu).

Promjena kanala senzora i povezivanje dodatnih senzora



Stanica se može upariti s najviše 3 bežična senzora.

1. Pritisnite gumb CHANNEL  nekoliko puta zaredom da odaberete broj senzora 1/2/3; broj će treperiti.
2. Dugačkim pritiskom pritisnite gumb CHANNEL  stanica će početi tražiti signal senzora; ikona  treperiti će za sve njih.
3. Skinite poklopac s baterijskog odjeljka na stražnjoj strani senzora, postavite broj kanala senzora pomoću birača (1, 2, 3 - svaki senzor mora biti postavljen na drugačiji broj), a zatim umetnite alkalne baterije (2 baterije AAA od 1,5 V).
4. Stanica učitava podatke sa senzora unutar 3 minute. Ponovite cijeli postupak ako se signal senzora ne otkrije.

Prikazivanje podataka s više senzora, automatski ciklus rada po vrijednostima s povezanih senzora

Više puta za redom pritisnite gumb CHANNEL  za prikaz podataka sa svih senzora na meteorološkoj stanici, jedan po jedan. Možete i aktivirati naizmjenično prikazivanje podataka sa svih povezanih senzora:

1. Uključivanje naizmjeničnog prikaza

Pritisnite gumb CHANNEL  nekoliko puta zaredom dok se na zaslon ne prikaže ikona . Automatski se prikazuju podaci sa svih povezanih senzora, jedni za drugima.

2. Isključivanje naizmjeničnog prikaza

Pritisnite gumb CHANNEL  nekoliko puta zaredom dok ikona  ne nestane.

Radijski upravljani sat (DCF77)



Nakon registracije bežičnog senzora, meteorološka stanica automatski započinje traženje signala DCF77 (u nastavku DCF signal) u trajanju od 7 minuta; ikona  počinje treperiti ovisno o jačini DCF signala.

Tijekom traženja ostali se podaci na zaslonu ne ažuriraju i gumbi su onemogućeni.

Dugački pritisak na gumb strelice prekida traženje DCF signala.

Signal otkriven – ikona prestaje treperiti, a točno vrijeme i datum prikazuju se uz ikonu .

Signal nije otkriven – nije prikazana ikona DCF.

Dugačkim pritiskom pritisnite gumb strelica dolje  za ponovno traženje DCF signala tijekom 7 minuta. Dugačkim pritiskom pritisnite gumb strelica dolje  za otkaz traženja DCF signala. DCF signal sinkronizirat će se svaki dan redovito između 01:00 i 05:00.

Po ljetnom vremenu prikazuje se ikona DST, ispod ikone DCF.

U standardnim uvjetima (na sigurnoj udaljenosti od izvora smetnji kao što su televizor ili monitori računala) za prijem vremenskog signala potrebno je nekoliko minuta.

Ako meteorološka stanica ne otkrije signal, pratite ove korake:

1. Premjestite meteorološku stanicu na drugo mjesto i ponovno pokušajte otkriti DCF signal.
2. Provjerite udaljenost uređaja od izvora smetnje (računalni monitori ili televizori). Tijekom prijema signala udaljenost treba biti barem 1,5 do 2 metra.
3. Prilikom prijema DCF signala, meteorološku stanicu ne držite u blizini metalnih vrata, prozorskih okvira ili drugih metalnih konstrukcija ili predmeta (perilica, sušilica, hladnjaka itd.).
4. Prijem DCF signala je slabiji kod armirano-betonskih konstrukcija (podrumi, visokogradnje itd.) ovisno o uvjetima. U ekstremnim slučajevima, postavite meteorološku stanicu blizu prozora u smjeru odašiljača.



Na prijem DCF radijskog signala utječu sljedeći faktori:

- Debeli zidovi i izolacija, podrumi i konobe.
- Neodgovarajući lokalni geografski uvjeti (njih je teško unaprijed procijeniti).
- atmosferske smetnje, grmljavska oluja, električni uređaji bez uklanjanja smetnji, televizori i računala smještena u blizini DCF prijemnika.

Ako meteorološka stanica ne može otkriti DCF signal, vrijeme i datum moraju se namjestiti ručno.

Napomena: Ako meteorološka stanica otkrije DCF signal, ali je trenutno vrijeme na zaslonu netočno (npr. prikazuje ±1 sat), morate postaviti točnu vremensku zonu države u kojoj upotrebljavate stanicu, pogledajte odjeljak Ručno postavljanje vremena i datuma. Prikazat će se trenutno vrijeme s odgovarajućom razlikom u vremenskoj zoni.

Ručno namještanje postavki

1. Dugačkim pritiskom pritisnite gumb ; postavke će početi treperiti.
2. Upotrijebite gumb strelica ▼ i ▲ za postavljanje ovih vrijednosti: vremenska zona – sati – minute – godina – oblik prikaza datuma – mjesec – dan – jezik kalendara (GER, FRE, SPA, ITA, DUT, DAN, ENG).
3. Premjestite se između vrijednosti pritiskom gumba .
4. Držanjem pojedinačnog gumba strelice brže se prilagođava vrijednost.

Jedinica/Vrijednost za postavljanje tlaka

Pritisnite gumb  nekoliko puta zaredom da postavite jedinicu tlaka hPa/inHg.

Za točniji izračun tlaka možete ručno prilagoditi vrijednost.

Dugačkim pritiskom pritisnite gumb .



Upotrijebite gumb ▼ i ▲ za postavljanje vrijednosti tlaka i potvrdite pritiskom .

Postavljanje alarma

Dugačkim pritiskom pritisnite gumb ; postavke će početi treperiti.

Pritisnite gumb ▼ i ▲ nekoliko puta zaredom za postavite: sat – minute.

Krećite se izbornikom pritiskom gumba .

Da biste aktivirali/deaktivirali alarm, pritisnite gumba  nekoliko puta zaredom; zaslon će prikazati:  aktivacija alarma – pritisnite gumb  da potvrdite ili pričekajte 20 sekundi da se postavka automatski spremi.

Da biste deaktivirali alarm, ponovno pritisnite gumb . Ikona alarma nestaje.

Funkcija odgode alarma

Upotrijebite gumb SNOOZE/LIGHT za odgodu zvonjave alarma za do 5 minuta.

Pritisnite gumb kada alarm počne zvoniti. Počinju treperiti ikone .

Da biste poništili načina rada SNOOZE, pritisnite bilo koji drugi gumb osim SNOOZE/LIGHT – ikona prestaje treperiti i  ostaje na zaslonu.

Alarm će se ponovno aktivirati sljedećeg dana.

Ako ne pritisnete nijedan gumb dok alarm zvoni, zvonjenje će automatski prestati nakon 2 minute.

Alarm će ponovno zazvoniti sljedeći dan.

Osvjetljenje zaslona stanice

Prilikom napajanja putem prilagodnika:

Trajno osvjetljenje zaslona postavljeno je prema zadanim postavkama.

Pritisak gumba SNOOZE/LIGHT nekoliko puta zaredom dopušta vam da podesite 3 načina osvjetljenja trajno (100 %, 50 %, isključeno).

Kada se napaja samo putem 2 baterije AAA od 1,5 V:

Osvjetljenje zaslona je isključeno. Pritiskom gumba SNOOZE/LIGHT uključuje se osvjetljenje zaslona na 10 sekundi (jačina 50 %), a zatim će se ponovno isključiti. Kada se stanica napaja samo na baterije, trajno pozadinsko osvjetljenje zaslona ne može se aktivirati!

Napomena: Umetnute baterije služe kao rezerva za izmjerene/postavljene podatke. Ako baterije nisu umetnute i isključite prilagodnik, svi će se podaci izbrisati.

Mjerna jedinica za temperaturu

Pritisak gumba ▼ prebacuje mjernu jedinicu temperature između °C ili °F.

Memorija za izmjerene vrijednosti

Pritisak gumba ▲ nekoliko puta zaredom prikazuje maksimalnu i minimalnu temperaturu i očitavanja vlažnosti.

Za brisanje memorije, dugačkim pritiskom pritisnite gumb ▲.

Trend temperature

Prikazana je ikona u desnom kutu pokraj temperature.







Indikator trenda			
	Opada	Konstantna vrijednost	Raste

Vremenska prognoza

Stanica koristi promjene atmosferskog tlaka za prognozu vremena za sljedećih 12 do 24 sata za područje u radijusu od 15 do 20 km.

Točnost vremenske prognoze je oko 70 %. S obzirom na to da vremenska prognoza ne može biti 100 % točna, niti proizvođač niti prodavač ne snose odgovornost za gubitke prouzročene netočnom prognozom. Prilikom prvog postavljanja ili ponovnog postavljanja meteorološke stanice, potrebno je otprilike 12 sati da meteorološka stanica počne s točnom vremenskom prognozom.

Napomena: Trenutno prikazana ikona označava prognozu za sljedeća 12 do 24 sata. Možda neće odražavati trenutačno vrijeme.

		
1	2	3
		
4	5	6

1 – sunčano

2 – oblačno

3 – maglovito













4 – kiša

5 – oluja

6 – snijeg

Mjesečeva mijena

Ikona mjesečeve mijene prikazuje se u polju 14.

					
1	2	3	4	5	6
					
7	8	9	10	11	12

- | | |
|-----------------------------|------------------------------|
| 1 – Mladak | 7 – Puni mjesec |
| 2 – Rastući polumjesec | 8 – Padajući izbočeni mjesec |
| 3 – Rastući polumjesec | 9 – Padajući izbočeni mjesec |
| 4 – Prva četvrt | 10 – Zadnja četvrt |
| 5 – Rastući izbočeni mjesec | 11 – Padajući polumjesec |
| 6 – Rastući izbočeni mjesec | 12 – Padajući polumjesec |

Rješavanje problema ČPP

Umjesto temperature/vlažnosti, zaslon prikazuje:

- LL.L – izmjerena vrijednost je ispod donje granice mjernog raspona.
- HH.H – izmjerena vrijednost je iznad gornje granice mjernog raspona.
- Premjestite uređaj na prikladnije mjesto.

Zaslon se teško očitava

- Zamijenite baterije u stanici, provjerite rad mrežnog prilagodnika.

Ne prikazuju se podaci senzora

- Ponovite postupak uparivanja.
- Promijenite baterije u senzoru.

Podesite udaljenost između senzora i stanice. EMOS spol. s r. o. ovime izjavljuje da je radijska oprema tipa E8620 u skladu s Direktivom 2014/53/EU. Cjeloviti tekst EU izjave o sukladnosti dostupan je na sljedećoj internetskoj adresi: <http://www.emos.eu/download>.

DE | Funk-Wetterstation

Sicherheitsanweisungen und -hinweise



Lesen Sie sich vor der Verwendung des Gerätes die Gebrauchsanleitung durch.



Beachten Sie bitte die in dieser Anleitung aufgeführten Sicherheitsanweisungen.

- Es dürfen keine Eingriffe in die inneren Schaltkreise des Produktes vorgenommen werden – das Produkt könnte beschädigt werden und die Garantie automatisch erlöschen. Das Produkt sollte nur von einer qualifizierten Fachkraft repariert werden.
- Verwenden Sie zur Reinigung ein leicht angefeuchtetes weiches Tuch. Verwenden Sie keine Lösungs- oder Reinigungsmittel – sie könnten die Plastikteile zerkratzen und den elektrischen Stromkreis stören.
- Verwenden Sie das Produkt nicht in der Nähe von Geräten mit elektromagnetischen Feldern.
- Setzen Sie das Produkt keinem übermäßigen Druck, Stößen, Staub, hohen Temperaturen oder Feuchtigkeit aus. Andernfalls kann es zu Fehlfunktionen des Produkts und zu Beschädigungen der Kunststoffteile kommen.
- Führen Sie in die Geräteöffnungen keine Gegenstände ein.
- Tauchen Sie das Gerät nicht ins Wasser.
- Schützen Sie das Gerät vor dem Herunterfallen sowie vor Stößen.
- Verwenden Sie das Gerät nur im Einklang mit den in dieser Anleitung aufgeführten Hinweisen.
- Der Hersteller haftet nicht für Schäden infolge der unsachgemäßen Verwendung dieses Geräts.
- Dieses Gerät ist nicht für die Verwendung durch Personen vorgesehen (Kinder eingeschlossen), die verminderte körperliche, sensorische oder geistige Fähigkeiten haben oder nicht über ausreichende Erfahrung und Kenntnisse verfügen, außer sie haben von einer Person, die für ihre Sicherheit verantwortlich ist, Anweisungen für den Gebrauch des Geräts erhalten oder werden von dieser beaufsichtigt. Kinder müssen beaufsichtigt werden, um sicher zu gehen, dass sie nicht mit dem Gerät spielen.

Technische Spezifikation

Durch Funksignal gesteuerte Uhr

Zeitformat: 12/24 h

Innentemperatur: 0 °C bis +50 °C, Auflösung 0,1 °C

Außentemperatur: -40 °C bis +70 °C, Auflösung 0,1 °C

Messgenauigkeit der Innen- und Außentemperatur: ± 1 °C für den Bereich 0 °C bis +50 °C, ± 2 °C für den Bereich -20 °C bis 0 °C, ± 4 °C für den Bereich -40 °C bis -20 °C

Innen und Außenfeuchtigkeit: 20 % bis 99 % relative Luftfeuchtigkeit (rF), Auflösung 1 %

Genauigkeit der Luftfeuchtigkeitsmessung: ± 5 % für den Bereich 35 % až 75 % rF, ± 10 % für den Bereich 20 % bis 35 % rF und 75 % bis 95 % rF

Messbereich des Barometers: 800 hPa bis 1 100 hPa

Druckeinheit: hPa/inHg

Reichweite des Funksignals: bis zu 80 m im freien Raum

Übertragungsfrequenz: 433 MHz, 10 mW effektive Sendeleistung max.

Anzahl der Sensoren: max. 3

Stromversorgung:

Hauptstation: 2x 1,5 V AAA Batterien (nicht im Lieferumfang enthalten)

Adapter AC 230 V/DC 5 V, 1 000 mA (im Lieferumfang enthalten)







Sensor: 2x 1,5 V AAA Batterien (nicht im Lieferumfang enthalten)

Maße:

Hauptstation: 155 x 50 x 113 mm

Sensor: 50 x 25 x 95 mm

Beschreibung der Symbole und Schaltflächen von Station und Sensor

- | | |
|---|---|
| 1 – Wettervorhersage | 14 – Mondphase |
| 2 – Druck | 15 – Datum |
| 3 – Wecker | 16 – SNOOZE/LIGHT-Taste |
| 4 – DCF-Signalempfang | 17 – MODE-Taste  |
| 5 – Uhrzeit | 18 – ALARM-Taste  |
| 6 – Innentemperatur und Luftfeuchtigkeit | 19 – Taste PRESSURE  |
| 7 – Entladene Batterien in der Station | 20 – Taste CHANNEL  |
| 8 – Max./Min. Innentemperatur und Luftfeuchtigkeit | 21 – Taste UP  |
| 9 – Drahtlose Kommunikation mit dem Sensor | 22 – Taste DOWN  |
| 10 – Entladene Batterien im Sensor | 23 – Batteriefach der Station |
| 11 – Max./Min. Außentemperatur und Luftfeuchtigkeit | 24 – Eingang für das Netzteil |
| 12 – Außentemperatur und Luftfeuchtigkeit | 25 – LED des Sensors |
| 13 – Tagesname | 26 – Loch zum Aufhängen |
| | 27 – Kanalwahlschalter (1, 2, 3) / RESET Taste |
| | 28 – Batteriefach des Sensors |

Vorgehensweise bei der Inbetriebnahme

- Schließen Sie das Netzteil an die Station an, legen Sie anschließend die Batterien zunächst in die Wetterstation ein (2x 1,5 V AAA). Nehmen Sie die Abdeckung des Batteriefachs auf der Rückseite der einzelnen Sensoren ab, stellen Sie den Schieber auf die gewünschte Sensornummer ein (1, 2, 3) und legen Sie alkalische Batterien ein (2x 1,5 V AAA).
Achten Sie beim Einlegen auf die richtige Polarität der Batterien, damit es nicht zu einer Beschädigung der Wetterstation oder des Sensors kommt.
Verwenden Sie nur 1,5 V Alkaline-Batterien des gleichen Typs, verwenden Sie keine wiederaufladbaren 1,2 V Batterien. Eine niedrigere Spannung kann eine Funktionsstörung beider Einheiten verursachen.
- Das Symbol der drahtlosen Kommunikation mit dem Sensor, das anzeigt, dass die Wetterstation das Signal vom Außensensor sucht, beginnt zu blinken. Stellen Sie beide Einheiten nebeneinander. Wenn die Außentemperatur nicht innerhalb von 3 Minuten angezeigt wird, hört die Wetterstation

auf, nach dem Signal zu suchen, das Symbol der drahtlosen Kommunikation mit dem Sensor hört auf zu blinken und die Außentemperatur/Luftfeuchtigkeit zeigt die Angabe --.- an. Wird kein Signal vom Sensor gefunden, ist mit dem Punkt 1 erneut zu beginnen.

Wir empfehlen, den Sensor an der Nordseite des Hauses zu positionieren. In verbauten Räumen kann die Sensorreichweite erheblich sinken. Der Sensor ist tropfwassersicher, darf aber keinem Dauerregen ausgesetzt werden.

Stellen Sie den Sensor nicht auf metallische Unterlagen – dies senkt die Sendereichweite.

Sie können den Sensor vertikal aufstellen oder an der Wand aufhängen.

Falls auf dem Display der Wetterstation das Symbol schwache Batterie im Feld Nr. 10  erscheint, tauschen Sie die Batterien im Sensor aus.

Falls auf dem Display der Wetterstation das Symbol schwache Batterie im Feld Nr. 7  erscheint, tauschen Sie die Batterien in der Station aus.



RESET der Wetterstation

Falls die Wetterstation falsche Daten anzeigt oder nicht auf Tastendruck reagiert, trennen Sie das Gerät von der Stromversorgung, nehmen Sie die Batterien heraus und legen Sie die Batterien anschließend wieder ein und schließen Sie das Gerät erneut an die Stromversorgung an. Es werden alle Daten gelöscht und Sie müssen die Einstellung der Wetterstation erneut vornehmen.

Der Sensor wird durch Drücken der RESET-Taste (z. B. mit einem Stift oder einer Büroklammer) neu gestartet.

Kanaländerung des Sensors und Anschluss weiterer Sensoren

Mit der Wetterstation können bis zu 3 Funksensoren verbunden werden.

1. Durch wiederholtes Drücken der Taste CHANNEL  wählen Sie die Nummer des Sensors 1/2/3 aus, die Nummer beginnt zu blinken.
2. Drücken Sie lange die Taste CHANNEL , die Station startet die Suche nach dem Signal der Sensoren, bei allen blinkt das Symbol .
3. Nehmen Sie die Abdeckung des Batteriefachs auf der Rückseite des Sensors ab, stellen Sie den Schieber auf die Sensornummer ein (1, 2, 3 – für jeden Sensor muss eine andere Nummer eingestellt werden) und legen Sie alkalische Batterien ein (2x 1,5 V AAA).
4. Innerhalb von 3 Minuten werden die Daten der Sensoren in der Wetterstation eingelesen. Falls das Signal des Sensors nicht gefunden wird, wiederholen Sie den Vorgang.

Einstellung der Datenanzeige von mehreren Sensoren, automatisches Rotieren der Werte der angeschlossenen Sensoren

Durch wiederholtes Drücken der Taste CHANNEL  an der Wetterstation werden sukzessiv die Daten aller angeschlossenen Sensoren angezeigt. Auch die automatische Rotierfunktion der Daten von den angeschlossenen Sensoren kann aktiviert werden:

1. Einschalten der Rotierfunktion

Drücken Sie so oft die CHANNEL-Taste , bis im Display das Symbol  erscheint.

Sukzessive werden automatisch sowie wiederholt die Daten von allen angeschlossenen Sensoren angezeigt.

2. Ausschalten der Rotierfunktion

Drücken Sie so oft die CHANNEL-Taste , bis das Symbol  verschwunden ist.



Funkgesteuerte Uhr (DCF77)

Nach der Registrierung der drahtlosen Sensoren beginnt die Wetterstation für 7 Minuten automatisch mit der Suche nach dem DCF77-Signal (nachfolgend im Text DCF). Das Symbol  blinkt abhängig von der Stärke des DCF-Signals.

Während des Suchens werden keine anderen Angaben aktualisiert und die Tasten funktionieren nicht. Durch langes Drücken der Taste Pfeil nach unten wird die Suche nach DCF-Signal beendet.

Signal gefunden – das Symbol hört auf zu blinken und es wird die aktuelle Zeit und das Datum mit dem Symbol  angezeigt.

Signal nicht gefunden – das DCF Symbol wird nicht angezeigt.

Für die erneute Suche des DCF Signals über die Dauer von 7 Minuten drücken Sie lange die Taste Pfeil nach unten . Um die Suche des DCF-Signals abzubrechen, drücken Sie erneut lange die Taste Pfeil nach unten . Das DCF Signal wird täglich zwischen 01:00 und 05:00 morgens von Zeit zu Zeit synchronisiert.

Während der Sommerzeit wird unter dem DCF Symbol das Symbol DST angezeigt.

Unter normalen Bedingungen (in sicherem Abstand zu Störquellen, wie z. B. Fernsehgeräte, Computermonitore) dauert die Erfassung des Zeitsignals mehrere Minuten.

Falls die Wetterstation dieses Signal nicht empfängt, verfahren Sie nach den folgenden Schritten:

1. Stellen Sie die Wetterstation an einem anderen Ort auf und versuchen Sie erneut, das DCF-Signal zu empfangen.
2. Kontrollieren Sie den Abstand der Wetterstation zu den Störquellen (Computermonitore oder Fernsehgeräte). Dieser sollte beim Empfang dieses Signals mindestens 1,5 bis 2 Meter betragen.
3. Stellen Sie die Wetterstation beim Empfang des DCF-Signals nicht in die Nähe von Metalltüren, Fensterrahmen oder anderen Metallkonstruktionen oder -gegenständen (Waschmaschinen, Trockner, Kühlschränke usw.).
4. In Räumen aus Stahlbetonkonstruktionen (Keller, Hochhäuser usw.) ist der Empfang des DCF-Signals entsprechend den Bedingungen schwächer. In Extremfällen positionieren Sie die Wetterstation in der Nähe eines Fensters in Richtung des Senders.





Der Empfang des Funksignals DCF wird durch folgende Faktoren beeinflusst:

- Starke Wände und Isolierungen, Souterrainwohnungen und Kellerräume.
- Ungeeignete örtliche geografische Bedingungen (diese lassen sich vorher schlecht abschätzen).
- Atmosphärische Störungen, Gewitter, nicht entstörte Elektrogeräte, Fernseher und Computer, die in der Nähe des DCF-Funksignalempfängers stehen.

Falls die Station kein DCF-Signal finden kann, muss die Zeit und das Datum manuell eingestellt werden.

Anmerkung: Sofern die Station das DCF-Signal empfängt, die aktuelle Zeit aber nicht korrekt angezeigt wird (z. B. Verschiebung um ± 1 Stunde, ist immer die korrekte Zeitverschiebung in dem Land einzustellen, in welchem die Station verwendet wird – siehe manuelle Uhrzeit- und Datumseinstellung). Die aktuelle Uhrzeit wird mit eingestellter Zeitverschiebung angezeigt.

Manuelle Einstellung



1. Drücken Sie lange die Taste , die Einstellung beginnt zu blinken.
2. Stellen Sie mit Hilfe der Pfeiltasten  und  folgende Werte ein: Zeitverschiebung – Stunde – Minute – Jahr – Datumsformat – Monat – Tag – Kalendersprache (GER, FRE, SPA, ITA, DUT, DAN, ENG).
3. Zwischen den einzelnen Werten wechseln Sie durch kurzes Drücken der Taste .
4. Wenn Sie die Pfeiltasten gedrückt halten, können Sie den Vorgang beschleunigen.

Einstellung der Einheit für den Druck/Druckwerte

Durch wiederholtes Drücken der Taste  stellen Sie die Anzeige der Einheit für den Druck hPa/inHg ein.

Zur genaueren Berechnung des Drucks können Sie den Wert manuell anpassen.

Drücken Sie lange die Taste .

Stellen Sie mit den Tasten  und  den Wert für den Druck ein, bestätigen Sie mit der Taste .

Einstellen des Weckers

Drücken Sie länger die Taste , die Einstellung beginnt zu blinken.

Durch wiederholtes Drücken der Tasten  und  stellen Sie ein: Stunde – Minute.

Zum Weiterblättern durch das Menü drücken Sie die Taste .



Zum Aktivieren/Deaktivieren drücken Sie wiederholt die Taste , auf dem Display erscheint das Symbol:

 Aktivierung des Weckers – drücken Sie zum Bestätigen die Taste  oder warten Sie 20 Sekunden, es erfolgt ein automatisches Speichern.

Zum Deaktivieren drücken Sie erneut die Taste , das Symbol wird nicht mehr angezeigt.

Funktion wiederholtes Wecken (Schlummerfunktion / SNOOZE)

Mit der SNOOZE/LIGHT-Taste verschieben Sie das Wecken um 5 Minuten.

Betätigen Sie diese Taste, sobald der Wecker zu klingeln beginnt. Die Symbole  beginnen zu blinken. Zum Abschalten der Funktion SNOOZE drücken Sie eine beliebige andere Taste außer SNOOZE/LIGHT – die Symbole hören auf zu blinken und  wird weiterhin angezeigt.

Am nächsten Tag wird der Wecker wieder aktiviert.

Wird während des Weckerklingelns keine Taste betätigt, wird das Klingeln nach 2 Minuten automatisch beendet.

Der Wecker klingelt am nächsten Tag.

Displaybeleuchtung der Station

Bei Stromversorgung über den Adapter:

Die dauerhafte Displaybeleuchtung wird automatisch eingestellt.

Durch wiederholtes Drücken der Taste SNOOZE/LIGHT können 3 Modi der Hintergrundbeleuchtung eingestellt werden (100 %, 50 %, Aus).

Bei Stromversorgung nur mit Batterien 2× 1,5 V AAA:

Die Displaybeleuchtung ist ausgeschaltet, nach dem Drücken der Taste SNOOZE/LIGHT leuchtet das Display für 10 Sekunden auf (Niveau 50 %) und schaltet dann ab. Bei Stromversorgung nur über Batterie kann keine dauerhafte Displaybeleuchtung aktiviert werden!

Anmerkung: Die eingelegten Batterien dienen als Reserve für die gemessenen/eingestellten Daten. Wenn keine Batterien eingelegt werden und die Station vom Stromversorgungsnetz getrennt wird, werden alle Daten gelöscht.

Temperatureinheit

Durch wiederholtes Drücken der Taste  stellen Sie die Anzeige der Temperatureinheit °C oder °F ein.



Messwertspeicher

Durch wiederholtes Drücken der Taste  werden die maximalen und die minimalen gemessenen Werte für Temperatur und Luftfeuchtigkeit angezeigt.

Zum Löschen des Speichers drücken Sie lange die Taste .

Temperaturtrend

Das Symbol wird rechts neben der Temperatur angezeigt.







Trendanzeige			
	sinkend	bleibend	steigend

Wettervorhersage

Die Station sagt auf Grundlage der atmosphärischen Druckveränderungen das Wetter für die nächsten 12 bis 24 Stunden für einen Umgebungsradius von 15 bis 20 km voraus.

Die Genauigkeit der Wettervorhersage beträgt circa 70 %. Die Wettervorhersage muss nicht zu 100 % stimmen. Weder der Hersteller noch der Verkäufer sind für mögliche Verluste, die durch eine ungenaue Wettervorhersage eingetreten sind, verantwortlich. Bei dem ersten Einstellen oder dem Reset der Wetterstation dauert es etwa 12 Stunden, bis die Wetterstation das Wetter korrekt vorhersagt.

Anmerkung: Das aktuell angezeigte Symbol bedeutet eine Wettervorhersage für die nächsten 12 bis 24 Stunden. Dies muss nicht dem aktuellen Wetterzustand entsprechen.

		
1	2	3
		
4	5	6

1 – sonnig

2 – bewölkt

3 – stark bewölkt













4 – Regen

5 – Gewitter

6 – Schneefall

Mondphasen

Das Mondphasen-Symbol wird im Feld 14 angezeigt.

					
1	2	3	4	5	6
					
7	8	9	10	11	12

1 – Neumond

2 – zunehmender Halbmond

3 – zunehmender Halbmond

4 – erstes Viertel

5 – zunehmender Vollmond

6 – zunehmender Vollmond

7 – Vollmond

8 – abnehmender Vollmond

9 – abnehmender Vollmond

10 – letztes Viertel

11 – abnehmender Halbmond

12 – abnehmender Halbmond

Problemlösung FAQ

Anstelle von Temperatur/Luftfeuchtigkeit werden auf dem Display angezeigt:

- LL.L – gemessener Wert außerhalb des unteren Messbereichs.
- HH.H – gemessener Wert außerhalb des oberen Messbereichs.
- Platzieren Sie das Gerät an einem geeigneteren Ort.

Schlecht lesbares Display

- Tauschen Sie die Batterien in der Station aus, überprüfen Sie die Funktionsfähigkeit des Netzteils.

Sensordaten werden nicht angezeigt

- Wiederholen Sie den Vorgang des Pairings.
- Tauschen Sie die Batterien im Sensor aus.

Passen Sie den Abstand zwischen Sensor und Station an. Hiermit erklärt, EMOS spol. s r. o. dass der Funkanlagentyp E8620 der Richtlinie 2014/53/EU entspricht. Der vollständige Text der EU-Konformitätserklärung ist unter der folgenden Internetadresse verfügbar: <http://www.emos.eu/download>.

Інструкції з техніки безпеки та попередження



Перед використанням пристрою уважно прочитайте посібник користувача.



Дотримуйтесь інструкцій з безпеки в цьому посібнику.

- Не втручайтеся у внутрішні електричні схеми виробу – ви можете пошкодити його та автоматично втратити гарантію. Виріб повинен ремонтувати лише кваліфікований фахівець.
- Для чищення використовуйте злегка вологу м'яку тканину. Не використовуйте розчинники або миючі засоби – вони можуть подряпати пластикові деталі та пошкодити електричні ланцюги.
- Не використовуйте пристрій поблизу пристроїв, які мають електромагнітне поле.
- Не піддавайте виріб надмірному тиску, ударам, пилу, високій температурі або вологості – це може призвести до несправності виробу та пластикових частин.
- Не вставляйте жодних предметів в отвори пристрою.
- Не занурюйте пристрій у воду.
- Захищайте пристрій від падінь і ударів.
- Використовуйте пристрій лише відповідно до інструкцій, наведених у цьому посібнику.
- Виробник не несе відповідальності за збитки, спричинені неналежним використанням цього пристрою.
- Цей пристрій не призначений для користування особам (включно дітей), для котрих фізична, почуттєва чи розумова нездібність, чи не достаток досвіду та знань забороняє ним безпечно користуватися, якщо така особа не буде під доглядом, чи якщо не була проведена для неї інструктаж відносно користування споживачем відповідною особою, котра відповідає за її безпечність. Необхідно дивитись за дітьми та забезпечити, щоб з пристроєм не грали.

Технічна специфікація

Годинник, керований радіосигналом

Формат часу: 12/24 год

Внутрішня температура: від 0 °C до +50 °C, роздільна здатність 0,1 °C

Зовнішня температура: від -40 °C до +70 °C, роздільна здатність 0,1 °C

Точність вимірювання внутрішньої та зовнішньої температури: ± 1 °C для діапазону від 0 °C до

+50 °C, ± 2 °C для діапазону від -20 °C до 0 °C, ± 4 °C для діапазону -40 °C до -20 °C

Вологість у приміщенні та на вулиці: від 20 % до 99 % RV, роздільна здатність 1 %.

Точність вимірювання вологості: ± 5 % для діапазону від 35 % до 75 % RV, ± 10 % для діапазону

для діапазону від 20 % до 35 % RV/75 % до 95 % RV

Діапазону вимірювання бар. тиску: від 800 hPa до 1100 hPa

Одиниця вимірювання тиску: hPa/inHg

Дальність радіосигналу: до 80 м у вільному просторі

Частота передачі: 433 МГц, 10 mW е.г.р. макс.

Кількість датчиків: макс 3

Джерело живлення:

головний пристрій: 2× 1,5 В AAA батарейки (не входять в комплект)

адаптер AC 230 В/DC 5 В, 1000 мА (входить в комплект)







датчик: 2 батарейки 1,5 В AAA (не входять в комплект)

Розміри:

основний пристрій: 155 × 50 × 113 мм

датчик: 50 × 25 × 95 мм

Опис іконок і кнопок пристрою і датчика

- | | |
|--|--|
| 1 – прогноз погоди | 15 – дата |
| 2 – тиск | 16 – кнопка SNOOZE/LIGHT |
| 3 – будильник | 17 – кнопка MODE  |
| 4 – прийом сигналу DCF | 18 – кнопка ALARM  |
| 5 – час | 19 – кнопка PRESSURE  |
| 6 – внутрішня температура і вологість | 20 – кнопка CHANNEL  |
| 7 – розряджені батареї у пристрої | 21 – кнопка UP  |
| 8 – макс./мін внутрішня температура та вологість | 22 – кнопка DOWN  |
| 9 – бездротовий зв'язок з датчиком | 23 – батарейний відсік пристрою |
| 10 – розряджені батареї в датчику | 24 – вхід живлення від мережі |
| 11 – макс./мін зовнішньої температури та вологості | 25 – світлодіодний датчик |
| 12 – зовнішня температура і вологість | 26 – отвір для підвішування |
| 13 – назва дня | 27- перемикач вибору каналу (1, 2, 3) / кнопка RESET |
| 14 – фаза місяця | 28 – батарейний відсік датчика |

Метод введення в експлуатацію

1. Підключіть джерело живлення до пристрою, потім вставте батареї спочатку в метеорологічний пристрій (2× 1,5 В AAA). На задній частині кожного датчика від'єднайте кришку батарейного відсіку, встановіть номер датчика (1, 2, 3) за допомогою повзунка та вставте лужні батареї (2× 1,5 В AAA).

Вставляючи батареї, зверніть увагу на правильну полярність, щоб не пошкодити метеорологічний пристрій або датчик.

Використовуйте лише 1,5 В лужні батареї того самого типу, не використовуйте батареї 1,2 В. Нижча напруга може призвести до несправності обох пристроїв.

2. Іконка бездротового зв'язку з датчиком почне блимати, вказуючи на те, що метеорологічний пристрій шукає сигнал від зовнішнього датчика. Розмістіть пристрої один біля одного. Якщо зовнішня температура не відображається протягом 3 хвилин, метеорологічний пристрій припинить пошук сигналу, значок бездротового зв'язку з датчиком перестане блимати, а зовнішня температура/вологість відобразиться --.-. Якщо сигнал від датчика не знайдено, повторіть дії з пункту 1.

Рекомендуємо розміщувати датчик на північній стороні будинку. У населених пунктах радіус дії датчика може швидко зменшуватися. Датчик стійкий до крапель води, але не піддавайте його дії дощу. Не ставте датчик на металеві предмети, оскільки це зменшить дальність його передачі.

Датчик можна розмістити вертикально або повісити на стіну.

Якщо на дисплеї метеорологічний пристрій з'являється значок низького заряду батареї в полі №10 , замініть батареї в датчику.

Якщо на дисплеї метеостанції з'являється значок низького заряду батареї в полі №7 , замініть батареї в пристрої.

RESET метеорологічного пристрою

Якщо метеорологічний пристрій показує неправильні дані або не реагує на натискання кнопок, від'єднайте джерело живлення, вийміть батареї, вставте їх знову та підключіть джерело живлення. Усі дані буде видалено, а метеорологічний пристрій налаштуйте знову.

Перезапустіть датчик, натиснувши кнопку RESET (наприклад, олівцем, скріпкою).

Зміна каналу датчика та підключення інших датчиків

До пристрою можна підключити навіть 3 бездротові датчики.

1. Повторним натиском кнопки CHANNEL  виберіть номер датчика 1/2/3, число буде мигати.
2. Натиснувши та притримавши кнопку CHANNEL , станція почне шукати сигнал від датчиків, іконка буде у всіх мигати .

3. На задній панелі датчика від'єднайте кришку батарейного відсіку, встановіть номер датчика за допомогою повзунка (1, 2, 3 – кожен датчик має мати різний номер) і вставте лужні батареї (2× 1,5 В ААА).
4. Протягом 3 хвилин дані з датчиків будуть зчитані на метеорологічний пристрій. Якщо сигнал датчика не знайдено, повторіть всю процедуру ще раз

Налаштування відображення даних від декількох датчиків, автоматичне чергування значень підключених датчиків

Повторним натиском кнопки CHANNEL  метеорологічний пристрій буде поступово відобразити дані з усіх підключених датчиків. Також можна активувати автоматичне чергування даних від підключених датчиків:

1. Вмикання обертання

Натисніть декілька разів кнопку CHANNEL  доки на дисплеї не з'явиться іконка .
Дані з усіх підключених датчиків відобразатимуться автоматично та повторно.

2. Вимкнення обертання

Натисніть декілька разів кнопку CHANNEL  доки на дисплеї не зникне іконка .

Радіокерований годинник (DCF77)



Після ресстрації бездротових датчиків метеостанція буде автоматично розшуквати сигнал DCF77 (далі – DCF) протягом 7 хвилин, іконка буде блимати в залежності від потужності сигналу DCF.

Під час пошуку інша інформація на дисплеї не буде оновлена, а кнопки будуть вимкнені.

Утримуйте кнопку зі стрілкою вниз, щоб завершити пошук сигналу DCF.

Сигнал знайдено – іконка перестає блимати, і разом із іконкою відображаються поточний час і дата .

Сигнал не знайдено – іконка DCF не відобразатиметься.

Для повторного пошуку сигналу DCF протягом 7 хвилин натискання кнопки зі стрілкою вниз . Щоб скасувати пошук сигналу DCF, ще раз притримайте кнопку зі стрілкою вниз . Сигнал DCF буде постійно синхронізуватися щодня з 01:00 до 05:00 ранку.

Коли діє літній час, піктограма літнього часу відобразатиметься під піктограмою DCF.

У звичайних умовах (на безпечній відстані від джерел перешкод, таких як телевізійні приймачі, комп'ютерні монітори) захоплення сигналу часу займає кілька хвилин.

Якщо метеорологічний пристрій не вловлює цей сигнал, виконайте наведені нижче:

1. Переверніть метеорологічний пристрій в інше місце та спробуйте повторно отримати сигнал DCF.
2. Перевірте віддаленість годинника від джерел перешкод (комп'ютерних моніторів або телевізорів). Під час отримання цього сигналу він має бути не менше 1,5–2 метрів.
3. Під час прийому сигналу DCF не розміщуйте метеорологічний пристрій біля металевих дверей, віконних рам та інших металевих конструкцій чи предметів (пральних машин, сушильних машин, холодильників тощо).
4. У приміщеннях із залізобетонних конструкцій (підвали, багатопверхові будинки тощо) прийом сигналу DCF слабший залежно від умов. У крайньому випадку розташуйте метеорологічний пристрій біля вікна, що направлене на передавач.





Наступні фактори впливають на прийом радіосигналу DCF:

- Міцні стіни та утеплення, напівпідвали та підвал.
- Невідповідні місцеві географічні умови (навіть чи їх можна передбачити заздалегідь).
- Атмосферні перешкоди, грози, електроприлади, телевізори та комп'ютери, розташовані поблизу радіоприймача DCF, без збоїв

Якщо пристрій не може знайти сигнал DCF, час і дату потрібно встановити вручну.

Примітка: якщо станція приймає сигнал DCF, але поточний час, що відображається, є неправильним (наприклад, зміщений на ± 1 годину), необхідно завжди встановлювати правильний зсув часу в країні, де використовується пристрій, див. Ручне налаштування часу та дати. Поточний час відобразатиметься з встановленим зміщенням часу.



Ручне налаштування

1. Натисніть та притримайте кнопку , почне мигати налаштування.
2. За допомогою кнопок стрілок  та  налаштуйте параметри: зсув часу – година – хвили-на – рік – формат дати – місяць – день – мова календаря (GER, FRE, SPA, ITA, DUT, DAN, ENG).
3. Переміщення між окремими значеннями здійснюється коротким натисканням кнопки .
4. Притримавши кнопки стрілок, будете рухатися швидше.

Налаштування одиниці/значення тиску

Натиснувши на кнопку  декілька разів встановите одиницю вимірювання тиску hPa/inHg. Для більш точного розрахунку тиску, можете вручну налаштувати значення.

Натисніть та притримайте кнопку .

Кнопками  та  встановите значення тиску, підтвердіть це кнопкою .



Налаштування будильника

Натисніть та притримайте кнопку , почне мигати налаштування.

Повторним натиском кнопки  та  налаштуєте: години – хвилини.

Щоб переміститись в меню натисніть на кнопку .

Щоб активувати/деактивувати, натисніть на кнопку  кілька разів, на дисплеї з'явиться іконка:

 активація будильника - для підтвердження натисніть кнопку  або зачекайте 20 секунд, вона буде збережена автоматично.

Для деактивації знову, натисніть кнопку , іконка будильника не буде відображатися.

Функція повторного будіння (SNOOZE)

Дзвінок будильника посунете на 5 хвилин кнопкою SNOOZE/LIGHT.

Натисніть цю кнопку, як тільки почнеться дзвінок. Будуть мигати іконки .

Щоб скасувати функцію SNOOZE, натисніть будь-яку кнопку, окрім SNOOZE/LIGHT – іконки пере-стануть блимати та залишаться зображенням .

Наступного дня будильник знову увімкнеться.

Якщо під час дзвінка не натиснути жодної кнопки, дзвінок автоматично припиниться через 2 хвилини. Будильник спрацює наступного дня.

Підсвічування дисплея пристрою

При живленні від адаптера:

Автоматично встановлюється постійне підсвічування дисплея.

Багаторазово натискаючи кнопку SNOOZE/LIGHT, ви можете встановити 3 режими постійного підсвічування (100 %, 50 %, вимкнено).

При живленні лише від 2 батарейок типу AAA 1,5 В:

Підсвічування дисплея вимкнено, після натискання кнопки SNOOZE/LIGHT дисплей розсвітиться на 10 секунд (рівень 50 %), а потім вимикається. При живленні тільки від батарейки ви не можете активувати постійне підсвічування дисплея!

Примітка: Вставлені батарейки служать резервною копією виміряних/налаштованих даних. Якщо батарейки не вставлено та живлення змінного струму від'єднано, усі дані буде видалено.

Одиниця вимірювання температури

Повторно натискаючи кнопку , ви можете встановити одиницю вимірювання температури на °C або °F.



Пам'ять виміряних значень

Натисніть кілька разів кнопку , щоб відобразити максимальні та мінімальні виміряні значення температури та вологості.

Щоб очистити пам'ять, натисніть та притримайте кнопку .

Тренд температури

Іконка відображається праворуч біля температури.







Показник тренду			
	знижується	стійкий	піднімається

Прогноз погоди

Пристрій прогнозує погоду за змінами атмосферного тиску на найближчі 12–24 години для територій на відстані 15–20 км.

Точність прогнозу погоди становить приблизно 70 %. Оскільки прогноз погоди не завжди може бути точним на 100 %, ні виробник, ні продавець не несуть відповідальності за будь-які збитки, спричинені неточними прогнозами погоди. Під час першого налаштування або після скидання метеостанції потрібно приблизно 12 годин, щоб метеостанція почала відображати правильний прогноз.

Примітка. Іконка, що відображається в даний момент, означає прогноз на наступні 12-24 години. Вона може не відповідати поточним погодним умовам.













		
1	2	3
		
4	5	6

- 1 – сонячно
2 – похмуро
3 – хмарно

- 4 – дощ
5 – гроза
6 – снігопад

Фаза місяця

Іконка місяця зображена в полі 14.

					
1	2	3	4	5	6
					
7	8	9	10	11	12

- 1 – молодий місяць
2 – зростаючий місяць
3 – зростаючий місяць
4 – перша чверть
5 – зростаючий повний місяць
6 – зростаючий повний місяць

- 7 – повний місяць
8 – спадаючий повний місяць
9 – спадаючий повний місяць
10 – остання чверть
11 – спадаючий місяць
12 – спадаючий місяць

Поширені запитання щодо усунення несправностей

На дисплеї замість температури/вологості відображається:

- LL.L – вимірне значення поза нижнім діапазоном вимірювання.
- HH.H – вимірне значення поза верхнім діапазоном вимірювання.
- Перемістіть пристрій у більш зручне місце.

Важко читати дисплей

- Замініть батарейки у пристрої, перевірте працездатність джерела живлення.

Дані датчика не відображаються

- Повторіть кроки сполучення.
- Замініть батарейки в датчику.
- Відрегулюйте відстань між датчиком і пристроєм.

Цим підприємство EMOS spol. s r. o. проголошує, що тип радіообладнання E8620 відповідає Директивам 2014/53/EU. Повний текст ЄС проголошення про відповідність можна знайти на цьому сайті <http://www.emos.eu/download>.

RO|MD | Stație meteorologică fără fir

Indicații de siguranță și atenționări



Înainte de utilizarea dispozitivului citiți manualul de utilizare.



Respectați indicațiile de siguranță cuprinse în acest manual.

- Nu interveniți la circuitele electrice interne ale produsului – aceasta ar putea provoca deteriorarea lui și încetarea automată a valabilității garanției. Produsul trebuie reparat doar de un specialist calificat.
- Pentru curățare folosiți o cârpă fină și umedă. Nu folosiți diluanți nici detergenți – s-ar putea zgâria părțile de plastic și întrerupe circuitele electrice.
- Nu folosiți dispozitivul în apropierea aparatelor cu câmp electromagnetic.
- Nu expuneți produsul la presiune excesivă, izbituri, praf, temperatură sau umiditate extremă – ar putea provoca defectarea funcționalității produsului, deformarea componentelor de plastic.
- În deschizăturile aparatului nu introduceți alte obiecte.
- Nu scufundați aparatul în apă.
- Feriți aparatul de căderi și impacte.
- Utilizați aparatul numai în conformitate cu indicațiile din acest manual.
- Producătorul nu este responsabil pentru daunele provocate prin utilizarea necorespunzătoare a acestui aparat.
- Acest consumator nu este destinat utilizării de către persoane (inclusiv copii) a căror capacitate fizică, senzorială sau mentală, ori experiența și cunoștințele insuficiente împiedică utilizarea consumatorului în siguranță, dacă nu vor fi supravegheate sau dacă nu au fost instruite privind utilizarea consumatorului de către persoana responsabilă de securitatea acestora. Trebuie asigurată supravegherea copiilor, pentru a se împiedica joaca lor cu acest consumator.

Specificații tehnice

Ceas comandat prin semnal radio

Formatul orar: 12/24 h

Temperatura interioară: 0 °C la +50 °C, rezoluție 0,1 °C

Temperatura exterioară: -40 °C la +70 °C, rezoluție 0,1 °C

Precizia măsurării temperaturii interioare și exterioare: ±1 °C pentru limita 0 °C la +50 °C, ±2 °C pentru limita -20 °C la 0 °C, ±4 °C pentru limita -40 °C la -20 °C

Umiditate interioară și exterioară: 20 % la 99 % UR, rezoluție 1 %

Precizia măsurării umidității: ±5 % pentru limita 35 % la 75 % UR, ±10 % pentru limita 20 % la 35 % UR 75 % până la 95 % UR

Gama de măsurare a presiunii bar.: 800 hPa la 1 100 hPa

Unitatea presiunii: hPa/inHg

Raza de acțiune a semnalului radio: până la 80 m în spațiu deschis

Frecvența de transmisie: 433 MHz, 10 mW e.r.p. max.

Număr senzori: max. 3

Alimentarea:

stația de bază: baterii 2x 1,5 V AAA (nu sunt incluse)

adaptor AC 230 V/DC 5 V, 1 000 mA (inclus în pachet)







senzor: baterii 2x 1,5 V AAA (nu sunt incluse)

Dimensiuni:

stația de bază: 155 x 50 x 113 mm

senzor: 50 x 25 x 95 mm

Descrierea simbolurilor și a butoanelor stației și senzorului

- | | |
|---|---|
| 1 – prognoza vremii | 15 – data |
| 2 – presiune | 16 – butonul SNOOZE/LIGHT |
| 3 – alarmă | 17 – butonul MODE  |
| 4 – recepția semnalului DCF | 18 – butonul ALARM  |
| 5 – ora | 19 – butonul PRESSURE  |
| 6 – temperatura și umiditatea interioară | 20 – butonul CHANNEL  |
| 7 – baterii descărcate în stație | 21 – butonul UP  |
| 8 – temperatura și umiditatea interioară max/min | 22 – butonul DOWN  |
| 9 – comunicație fără fir cu senzor | 23 – locașul bateriilor stației |
| 10 – baterii descărcate în senzor | 24 – ieșire pentru sursa de rețea |
| 11 – temperatura și umiditatea exterioară max/min | 25 – led senzor |
| 12 – temperatura și umiditatea exterioară | 26 – gaură de atârănare |
| 13 – denumirea zilei | 27 – comutator pentru selecția canalelor (1, 2, 3) / butonul RESET |
| 14 – fazele lunii | 28 – locașul bateriilor senzorului |

Procedul punerii în funcțiune

1. Conectați stația la sursa de rețea, apoi Introduceți mai întâi bateriile în stația meteo (2x 1,5 V AAA). Pe partea din spate a fiecărui senzor înlăturați capacul locașului bateriilor, cu glisor reglat numărul senzorului (1, 2, 3) și introduceți bateriile alcaline (2x 1,5 V AAA).

La introducerea bateriilor respectați polaritatea corectă, pentru a nu se ajunge la deterioararea stației meteo sau a senzorului.

Folosiți doar baterii de 1,5 V de același tip, nu folosiți baterii reîncărcabile de 1,2 V. Tensiunea mai mică poate provoca nefuncționalitatea ambelor unități.

2. Începe să clipească simbolul comunicației fără fir cu senzor, care denotă, că stația meteo detectează semnalul din senzorul exterior. Așezați unitățile alături. Dacă în timp de 3 minute nu se afișează temperatura exterioară, stația meteo încetează să detecteze semnalul, simbolul comunicației cu senzor încetează să clipească și temperatura/umiditatea exterioară va afișa indicația --.-. Dacă nu va fi detectat semnalul din senzor, procedați din nou conform punctului 1.

Recomandăm amplasarea senzorului pe latura nordică a clădirii. În spațiile construite raza de acțiune a senzorului poate să scadă rapid. Senzorul este rezistent la picături de apă, nu-l expuneți însă permanent la acțiunea ploii.

Nu amplasați senzorul pe obiecte metalice, s-ar diminua raza lui de emisie.

Senzorul poate fi așezat vertical ori atârnat pe perete.

Dacă pe ecranul stației meteo apare simbolul bateriei slabe în chenarul nr. 10 , înlocuiți bateriile din senzor.

Dacă pe ecranul stației meteo apare simbolul bateriei slabe în chenarul nr. 7 , înlocuiți bateriile în stație.



RESETAREA stației meteo

Dacă stația meteo va indica date incorecte ori nu va reacționa la apăsarea butoanelor, deconectați sursa, scoateți și reintroduceți bateriile și conectați sursa. Are loc ștergerea tuturor datelor și efectuarea din nou reglarea stației meteo.

Senzorul îl restartați prin apăsarea butonului RESET (de ex. cu o agrafă de birou).

Modificarea canalului și conectarea altor senzori

La stație se pot asocia maxim 3 senzori fără fir.

1. Prin apăsarea repetată a butonului CHANNEL  selectați numărul senzorului 1/2/3, senzorul va clipi.
2. Apăsați lung butonul CHANNEL , stația începe să detecteze semnalul din senzori, la toți va clipi simbolul .
3. Pe partea din spate a senzorului îndepărtați capacul locașului bateriilor, cu glisor setați numărul senzorului (1, 2, 3 – fiecare senzor trebuie să aibă atribuit alt număr) și introduceți bateriile alcaline (2x 1,5 V AAA).
4. În 3 minute va avea loc descărcarea datelor din senzori. Dacă detectarea simbolului din senzor eșuează, repetați întregul procedeu.

Setarea afișării datelor din mai mulți senzori, rotația automată a valorilor senzorilor conectați

Prin apăsarea repetată a butonului CHANNEL  pe stația meteo afișați succesiv datele din senzorii conectați. De asemenea, se poate activa rotația automată a datelor din senzorii conectați.

1. Activarea rotației

Apăsați de câteva ori butonul CHANNEL  până când pe ecran se afișează simbolul . Succesiv vor fi afișate automat și repetat datele din toți senzorii conectați.



2. Oprirea rotației

Apăsați de câteva ori butonul CHANNEL  până când dispăre simbolul .

Ceas reglat prin radio (DCF77)

După asocierea cu senzorii fără fir stația meteo începe să detecteze automat semnalul DCF77 (în continuare doar DCF) timp de 7 minute, clipește simbolul  dependent de puterea semnalului DCF. În timpul detectării nu va fi actualizată nicio informație pe ecran și butoanele vor fi nefuncționale. Apăsând lung butonul săgeata în jos încheiați detectarea semnalului DCF.

Semnal detectat – simbolul încetează clipirea și se afișează ora și data actuală cu simbolul .
Semnal nedetectat – indicația DCF nu va fi afișată.

Pentru repetarea detectării semnalului DCF timp de 7 minute apăsați lung butonul săgeata în jos . Pentru încheierea detectării semnalului DCF reapăsați lung butonul săgeata în jos . Semnal DCF va fi sincronizat zilnic între orele 01:00 și 05:00 dimineața.

În perioada valabilității orei de vară sub indicația DCF va fi afișată indicația DST.

În condiții normale (la distanță îndestulătoare de surse de interferență, cum sunt de ex. televizoare, ecranele calculatoarelor) detectarea semnalului orar durează câteva minute.

În cazul în care stația meteo nu detectează acest semnal, procedați conform pașilor următori:

1. Mutați stația meteo în alt loc și încercați din nou să detectați semnalul DCF.
2. Controlați distanța ceasului de la sursele de interferență (ecranele calculatoarelor sau televizoare). La recepționarea acestui semnal ar trebui să fie de cel puțin 1,5 la 2 metri.
3. În timpul recepționării semnalului DCF nu așezați stația meteo în apropierea ușilor metalice, tocurilor de fereastră sau a altor construcții ori obiecte metalice (mașini de spălat, uscătorii, frigider etc.).
4. În spații construite din beton armat (pivnițe, blocuri etc.) recepția semnalului DCF este mai slabă, dependent de condiții. În cazuri extreme amplasați stația meteo în apropierea ferestrei orientate spre emisător.





Recepționarea semnalului DCF este influențată de următorii factori:

- Pereți groși și izolație, spații din subsol și pivnițe.
- Condiții geografice locale necorespunzătoare (difícil de evaluat în prealabil).
- Perturbații atmosferice, furtuni, consumatoare electrice neizolate, televizoare și calculatoare amplasate în apropierea radioreceptorului DCF.

Dacă stația nu poate detecta semnalul DCF, este necesară reglarea manuală a orei și datei.

Mențiune: În caz că stația detectează semnalul DCF, dar ora actuală afișată nu va fi corectă (de ex. deplasată cu ± 1 oră), este necesară setarea fusului orar corect pentru țara în care este utilizată stația, vezi Reglarea manuală a orei și datei. Ora actuală va fi afișată cu decalarea orară setată.

Reglarea manuală

1. Apăsăți lung butonul  reglarea începe să clipească.
2. Cu ajutorul săgeților  și  setați valorile: fusul orar – ora – minutul – anul – formatul datei – luna – anul – limba calendarului (GER, FRE, SPA, ITA, DUT, DAN, ENG).
3. Între valorile individuale vă deplasați apăsând scurt butonul .
4. Ținând butonul săgeților avansați mai rapid.

Setarea unității/valorii presiunii

Prin apăsarea repetată a butonului  setați afișarea unității presiunii hPa/inHg.

Pentru un calcul mai exact al presiunii puteți modifica valoarea manual.

Apăsăți lung butonul .

Cu butoanele  și  setați valoarea presiunii, confirmați cu butonul .



Reglarea alarmei

Apăsăți lung butonul , începe să clipească setarea.

Prin apăsarea repetată a butoanelor  și  setați: ora – minutul.

Pentru avansare în meniu apăsați butonul .

Pentru activare/dezactivare apăsați repetat butonul , pe ecran va fi afișat simbolul:

 activarea alarmei – pentru confirmare apăsați butonul  sau așteptați 20 de secunde, va avea loc salvarea automată.

Pentru dezactivare apăsați din nou butonul , simbolul alarmei nu va fi afișat.

Funcția alarmei repetate (SNOOZE)

Sunetul alarmei îl amânăți cu 5 minute cu butonul SNOOZE/LIGHT.

Acest buton îl apăsați nemijlocit la sunetul alarmei. Vor clipi simbolurile .

Pentru anularea funcției SNOOZE apăsați orice alt buton cu excepția SNOOZE/LIGHT – simbolurile vor înceta să clipească și va rămâne afișat .

Alarma va fi reactivată a doua zi.

Dacă în timpul sunetului nu apăsați niciun buton, sunetul se va opri automat după 2 minute.

Alarma va suna în ziua următoare.

Iluminarea de fundal a ecranului

La alimentare din adaptor:

Este setată automat iluminarea de fundal permanentă a ecranului.

Apăsând în mod repetat butonul SNOOZE/LIGHT, puteți seta 3 moduri permanente ale iluminării de fundal (100 %, 50 %, oprită).

Când este alimentată numai cu baterii 2x 1,5 V AAA:

Lumina de fundal a ecranului este stinsă, după apăsarea butonului SNOOZE/LIGHT, ecranul se aprinde timp de 10 secunde (nivelul 50 %) și apoi se stinge. Când este alimentat numai cu baterii, nu puteți activa iluminarea de fundal permanentă a ecranului!

Mențiune: Bateriile introduse servesc ca o copie de rezervă a datelor măsurate/setate. Dacă bateriile nu sunt introduse și deconectați sursa de rețea, toate datele vor fi șterse.

Unitatea temperaturii

Prin apăsarea repetată a butonului ▼ setați afișarea unității temperaturii °C sau °F.



Memoria valorilor măsurate

Prin apăsarea repetată a butonului ▲ veți afișa valorile maxime și minime măsurate ale temperaturii și umidității.

Pentru ștergerea memoriei apăsați lung butonul ▲.

Tendința temperaturii

Simbolul se afișează în dreapta lângă temperatură.







Indicatorul tendinței			
	în scădere	stabilă	în creștere

Prognoza vremii

Stația indică prognoza vremii pe baza modificărilor presiunii atmosferice pe următoarele 12 – 24 ore pe o rază de 15 – 20 km.

Precizia prognozei vremii este de aproximativ 70 %. Întrucât prognoza vremii nu poate să coincidă întotdeauna 100 %, producătorul nici vânzătorul nu poate fi responsabil pentru orice daune provocate de prognoza inexactă a vremii. La prima reglare sau după resetarea stației meteo durează aproximativ 12 ore până ce stația începe să prognozeze corect.

Mențiune: Simbolul afișat actualmente reprezintă prognoza pe următoarele 12-24 ore. Nu trebuie să corespundă cu starea actuală a vremii.

		
1	2	3
		
4	5	6







- 1 – însorită
- 2 – înnorată
- 3 – închisă

- 4 – ploaie
- 5 – furtună
- 6 – ninsoare

Fazele Lunii

Simbolul fazei lunare este afișat în chenarul 14.

					
1	2	3	4	5	6

					
7	8	9	10	11	12

1 – Lună Nouă

2 – Semilună în creștere

3 – Semilună în creștere

4 – Primul Pătrar

5 – Lună Plină în creștere

6 – Lună Plină în creștere

7 – Lună Plină

8 – Lună Plină în descreștere

9 – Lună Plină în descreștere

10 – Ultimul Pătrar

11 – Semilună în descreștere

12 – Semilună în descreștere

Rezolvarea problemelor FAQ

Pe ecran în locul temperaturii/umidității se afișează:

- LL.L – valoare măsurată în afara intervalului inferior de măsurare
- HH.H – valoare măsurată în afara intervalului superior de măsurare
- Mutați aparatul într-un loc mai potrivit.

Ecran ilizibil

- Înlocuiți bateriile

Nu se afișează datele din senzor

- Repetați procedura de asociere.
- Înlocuiți bateriile în senzor.

Adaptați distanța dintre senzor și stație. Prin prezenta, EMOS spol. s r. o. declară că tipul de echipamente radio E8620 este în conformitate cu Directiva 2014/53/UE. Textul integral al declarației UE de conformitate este disponibil la următoarea adresă internet: <http://www.emos.eu/download>.

LT | Belaidė meteorologinė stotelė

Saugumo nurodymai ir įspėjimai



Prieš naudodami įrenginį perskaitykite naudotojo vadovą.



Laikykitės vadove pateiktų saugos instrukcijų.

- Nepažeiskite gaminio vidinių elektros grandinių – taip galite sugadinti gaminį ir automatiškai panaikinti garantiją. Gaminį turi taisyti tik kvalifikuotas specialistas.
- Gaminį valykite minkšta, šiek tiek drėgna šluoste. Nenaudokite tirpiklių ar ploviklių, nes jie gali subraižyti plastikines dalis ir sukelti elektros grandinių koroziją.
- Nenaudokite įrenginio šalia įrenginių, kurie generuoja elektromagnetinius laukus.
- Saugokite gaminį nuo per didelės jėgos, smūgių, dulkių, aukštų temperatūros ir drėgmės, nes prietaisas gali sugesti ir jo plastikinės dalys gali deformuotis.
- Nekiškite į įrenginio angas jokių daiktų.
- Nemerkite įrenginio į vandenį.
- Saugokite įrenginį nuo kritimo ar smūgių.
- Įrenginį naudokite tik laikydamiesi šiame vadove pateiktų nurodymų.
- Gamintojas neatsako už žalą, atsiradusią netinkamai naudojant įrenginį.
- Prietaisas neskirtas naudoti asmenims (įskaitant vaikus), kurių fizinė, jutiminė ar protinė negalia arba patirties ir žinių stoka neleidžia saugiai naudotis prietaisu, išskyrus atvejus, kai juos prižiūri arba instruktuoja naudotis prietaisu asmuo, atsakingas už jų saugą. Visada prižiūrėkite vaikus, kad jie nežaistų su prietaisu.

Techninė specifikacija

Radio bangomis valdomas laikrodis

Laiko formatai: 12 / 24 val.

Vidaus temperatūra: nuo 0 °C iki +50 °C (0,1 °C tikslumas)

Lauko temperatūra: nuo -40 °C iki +70 °C (0,1 °C tikslumas)

Vidaus ir lauko temperatūros matavimo tikslumas: ±1 °C temperatūrai nuo 0 °C iki +50 °C, ±2 °C temperatūrai nuo -20 °C iki 0 °C, ±4 °C temperatūrai nuo -40 °C iki -20 °C

Vidaus ir lauko drėgmė: nuo 20 % iki 99 % SD (1 % tikslumas)

Drėgmės matavimo tikslumas: ±5 % nuo 35 % iki 75 % SD, ±10 % nuo 20 % iki 35 % SD ir nuo 75 % iki 95 % SD

Barometrinio slėgio matavimo ribos: nuo 800 hPa iki 1100 hPa

Slėgio matavimo vienetas: hPa/inHg

Radio signalo priėmimo ribos: iki 80 m atviroje vietoje

Perdavimo dažnis: 433 MHz, didžiausia ekvivalentinė spinduliuotės galia (e. r. p.) 10 mW

Jutiklių skaičius: ne daugiau kaip 3

Maitinimo šaltinis:

pagrindinė stotelė: 2 1,5 V AAA tipo baterijos (nepridedamos)

230 V KS / 5 V NS 1000 mA adapteris (pridedamas)







jutiklis: 2 1,5 V AAA tipo baterijos (nepridedamos)

Matmenys:

pagrindinė stotelė: 155 × 50 × 113 mm

jutiklis: 50 × 25 × 95 mm

Meteorologinės stotelės ir jutiklių simbolių bei mygtukų aprašymas

- | | |
|---|---|
| 1 – orų prognozė | 16 – SNOOZE / LIGHT (atidėjimo / apšvietimo) mygtukas |
| 2 – slėgis | 17 – MODE (režimo) mygtukas  |
| 3 – žadintuvas | 18 – ALARM (žadintuvo) mygtukas  |
| 4 – DCF signalo priėmimas | 19 – PRESSURE (slėgio) mygtukas  |
| 5 – laikas | 20 – CHANNEL (kanalo) mygtukas  |
| 6 – vidaus temperatūra ir drėgmė | 21 – UP (aukštyn) mygtukas  |
| 7 – senka stotelės baterijos | 22 – DOWN (žemyn) mygtukas  |
| 8 – didžiausia / mažiausia vidaus temperatūra ir drėgmė | 23 – stotelės baterijų skyrelis |
| 9 – belaidis ryšys su jutikliu | 24 – maitinimo adapterio lizdas |
| 10 – senka jutiklio baterijos | 25 – jutiklio šviesios diodas |
| 11 – didžiausia / mažiausia lauko temperatūra ir drėgmė | 26 – pakabinimo anga |
| 12 – lauko temperatūra ir drėgmė | 27 – kanalų pasirinkimo jungiklis (1, 2, 3) / RESET (nustatyti iš naujo) mygtukas |
| 13 – savaitės diena | 28 – jutiklio baterijų skyrelis |
| 14 – mėnulio fazė | |
| 15 – data | |

Darbo pradžia

- Prie meteorologinės stotelės prijunkite maitinimo adapterį, tada į stotelę įdėkite baterijas (2x 1,5 V AAA). Nuimkite jutiklio gale esantį baterijų skyriaus dangtelį ir nustatykite jutiklio jungiklį ties norimu jutiklio kanalo numeriu (1, 2, 3), paskui įdėkite šarmines baterijas (2x 1,5 V AAA). Įdėdami baterijas įsitikinkite, kad poliškumas teisingas, nes taip išvengsite meteorologinės stotelės ir jutiklių pažeidimo.
Naudokite tik šarmines tos pačios rūšies 1,5 V baterijas, nenaudokite įkraunamų 1,2 V baterijų. Dėl mažesnės įtampos gali neveikti abu prietaisai.
- Belaidžio ryšio su jutikliu simbolis pradės mirksėti ir taip nurodys, kad meteorologinė stotelė ieško signalo iš lauko jutiklio. Padėkite įrenginius vieną šalia kito. Jei lauko temperatūra nepradedama rodyti per 3 minutes, meteorologinė stotelė liausis ieškoti signalo, belaidžio ryšio su jutikliu simbolis nustos mirksėti, lauko temperatūra bus rodoma kaip --.--. Jei signalas neaptinkamas, kartokite procedūrą nuo 1 veiksmo.

Rekomenduojame jutiklį laikyti šiaurinėje namo dalyje. Jutiklio signalo sklidimo atstumas gali labai sumažėti vietose, kuriose yra labai daug kliūčių. Jutiklis yra atsparus vandens lašams, tačiau jis turėtų būti saugomas nuo nuolatinio lietaus.

Nedėkite jutiklio ant metalinių objektų, nes gali sumažėti signalo perdavimo atstumas.

Jutiklį galima dėti vertikaliai arba kabinti ant sienos.

Jei meteorologinės stotelės ekrano 10 laukelyje rodomas senkančios baterijos simbolis , pakeiskite jutiklio baterijas.

Jei meteorologinės stotelės ekrano 7 laukelyje rodomas senkančios baterijos simbolis , pakeiskite stotelės baterijas.



Meteorologinės stotelės NUSTATYMAS IŠ NAUJO (RESET)

Jei orų stotelė rodo neteisingas vertes arba nereaguoja į mygtukų nuspaudimus, išimkite baterijas ir atjunkite maitinimo adapterį. Tada iš naujo įdėkite baterijas ir prijunkite adapterį. Tai ištrins visus duomenis; jums reikės iš naujo nustatyti meteorologinę stotelę.

Jutiklį galima iš naujo nustatyti nuspaudus RESET (nustatyti iš naujo) mygtuką (naudokite pieštuką ar sąvaržėlę).

Jutiklio kanalo pakeitimas ir papildomų jutiklių prijungimas

Stotelė galima susieti su 3 belaidžiais jutikliais.

1. Kelis kartus paspauskite CHANNEL (kanalo)  mygtuką, kad pasirinktumėte jutiklio numerį 1 / 2 / 3; numeris mirksės.
2. Ilgai paspauskite CHANNEL (kanalo) mygtuką ; stotelė pradės ieškoti jutiklių signalo; visiems mirksės  simbolis.
3. Nuimkite kiekvieno jutiklio gale esantį baterijų skyriaus dangtelį ir nustatykite jutiklio jungiklį ties norimu jutiklio kanalo numeriu (1, 2, 3 – kiekviename jutiklyje turi būti nustatytas skirtingas numeris), paskui įdėkite šarmines baterijas (2 x 1,5 V AAA).
4. Duomenys iš jutiklio bus įkelti į stotelę per 3 minutes. Neaptikę jutiklio signalo, kartokite visą procedūrą.

Kelių jutiklių duomenų rodymas, automatinis prijungtų jutiklių verčių kitimas ciklais

Kelis kartus paspauskite CHANNEL (kanalo)  mygtuką, kad būtų parodyti visų prijungtų jutiklių duomenys vieni paskui kitus. Taip pat galite nustatyti visų prijungtų jutiklių duomenų automatinį ciklų režimą:

1. Ciklų režimo įjungimas

Kelis kartus paspauskite CHANNEL (kanalo)  mygtuką, kol bus rodomas  simbolis. Duomenys iš visų prijungtų jutiklių bus rodomi automatiškai vienas po kito.

2. Ciklų režimo išjungimas

Kelis kartus paspauskite CHANNEL (kanalo)  mygtuką, kol  simbolis išnyks.



Radio bangomis valdomas laikrodis (DCF77)

Užregistruota belaidžio jutiklio meteorologinė stotelė automatiškai pradės ieškoti DCF77 signalo (toliau – DCF signalas) 7 minutes –  simbolis mirksės pagal DCF signalo stiprumą.

Paieškos metu jokie kiti duomenys ekrane nebus atnaujinami ir mygtukai neveiks.

Ilgai paspaudę rodyklės žemyn mygtuką pabaigsite DCF signalo paiešką.

Aptikus signalą, piktograma nustoja mirksėti, kartu su simboliu  rodomas dabartinis laikas ir data. Signalas neaptiktas – DCF simbolis nerodomas.

Ilgai paspauskite rodyklę žemyn  mygtuką, norėdami pakartoti DCF signalo paiešką 7 min. Ilgai paspauskite rodyklę žemyn  mygtuką, norėdami atšaukti DCF signalo paiešką. DCF signalas bus sinchronizuojamas kasdien nuo 1.00 iki 5.00 valandos.

Įjungus vasaros laiką po DCF simboliu bus rodomas DST simbolis.

Esant įprastoms sąlygoms (pakankamam atstumui nuo galimų trukdžių, pvz., televizorių, kompiuterių monitorių), laiko signalas priimamas kelias minutes.

Jei meteorologinė stotelė neaptinka signalo, atlikite šiuos veiksmus:

1. Perkelkite meteorologinę stotelę į kitą vietą ir bandykite vėl aptikti DCF signalą.
2. Patikrinkite laikrodžio atstumą nuo galimų trukdžių šaltinių (kompiuterio monitorių arba televizorių). Priimant signalą atstumas turi būti ne mažesnis kaip 1,5–2 metrai.
3. Gaudami DCF signalą, nedėkite meteorologinės stotelės netoli metalinių durų, langų rėmų ir kitų metalinių konstrukcijų ar objektų (skalbyklių, džiovyklių, šaldytuvų ir pan.).
4. Gelžbetoninėse konstrukcijose (rūsioose, aukštuose pastatuose ir pan.) DCF signalas yra silpnas, atsižvelgiant į sąlygas. Išskirtiniais atvejais įrenkite meteorologinę stotelę prie lango, ji turi būti pasukta siųstuvo kryptimi.





DCF radijo signalo gavimui įtakos turi toliau nurodyti veiksniai:

- Storos sienos ir izoliacija, pusrūsiai ir rūsiai.
- Netinkamos vietos geografinės sąlygos (jas sunku iš anksto numatyti).
- Aplinkos trukdžiai, perkūnija, elektros prietaisai be trukdžių pašalinimo, televizoriai ir kompiuteriai, esantys netoli DCF imtuvo.

Jei meteorologinė stotelė neaptinka DCF signalo, data ir laikas turi būti nustatyti rankiniu būdu.

Pastaba. Jei meteorologinė stotelė aptinka DCF signalą, tačiau ekrane rodomas laikas yra neteisingas (pvz., ±1 valanda), turite nustatyti teisingą laiko zoną šalies, kurioje naudojote stotelę (žr. laiko ir datos nustatymus vadove). Dabartinis laikas bus rodomas su atitinkamu laiko juostos skirtumu.

Rankiniai nustatymai



1. Ilgai palaikykite nuspaustą  mygtuką – nustatymai ims mirksėti.
2. Naudokite  ir  rodyklių mygtukus, kad nustatytumėte šias vertes: laiko zona – valandos – minutės – metai – datos formatas – mėnuo – diena – kalendoriaus kalba (GER, FRE, SPA, ITA, DAN, DUT, ENG).
3. Trumpai paspausdami  mygtuką perjunkite vertes.
4. Laikant nuspaustą rodyklės mygtuką, vertės greičiau keičiamos.

Slėgio sistemos / vertės nustatymas

Kelias kartus paspauskite  mygtuką, kad įsijungtų slėgio sistema hPa/inHg.



Norėdami tikslesnio slėgio apskaičiavimo, galite mechanškai pareguliuoti vertę.

Ilgai spauskite  mygtuką.

 ir  mygtukais nustatykite slėgio vertę ir ją patvirtinkite paspausdami .



Žadintuvo nustatymas

Ilgai palaikykite nuspaustą  mygtuką – nustatymai ims mirksėti.

Paspauskite  ir  mygtukus kelis kartus valandoms ir minutėms nustatyti.

Meniu naršykite spausdami  mygtuką.

Norėdami įjungti (išjungti) žadintuvą, kelias kartus paspauskite  mygtuką; ekrane bus rodoma:

 žadintuvo nustatymas – paspauskite  mygtuką, kad jį patvirtintumėte, arba laukite 20 sekundžių, kad nustatymas automatiškai išsisaugotų.

Norėdami išjungti žadintuvą, dar kartą nuspauskite  mygtuką. Žadintuvo simbolis išnyks.

Atidėjimo funkcija

Naudokite SNOOZE/LIGHT (atidėjimo / apšvietimo) mygtuką, jei norite atidėti žadintuvo skambėjimą 5 minutėms.

Žadintuvui pradėjus skambėti, nuspauskite mygtuką.  simboliai pradės mirksėti.

Norėdami išjungti ATIDĖJIMO režimą, nuspauskite bet kurį kitą mygtuką (ne SNOOZE/LIGHT (atidėjimo / apšvietimo) – simbolis nustos mirksėti ir  liks rodomas ekrane.

Žadintuvą vėl skambės kitą dieną.

Jei nenuspausite jokio mygtuko, kol skamba žadintuvą, jis nustos skambėti automatiškai po 2 minučių.

Kitą dieną žadintuvą vėl skambės.

Stotelės ekrano apšvietimas

Kai energija tiekama naudojant adapterį:

Nuolatinis ekrano apšvietimas nustatomas pagal numatytuosius nustatymus.

Pakartotinai spausdami SNOOZE/LIGHT (atidėjimo / apšvietimo) mygtuką, galėsite pasirinkti vieną iš 3 apšvietimo režimų (100 %, 50 %, išjungta).

Kai prietaisas maitinamas tik 2× 1,5 V AAA baterijomis:

Ekrano apšvietimas išjungtas. Nuspaudus SNOOZE/LIGHT (atidėjimo / apšvietimo) mygtuką, ekrano apšvietimas (50 % stiprumu) įsijungs 10 sekundžių, tada vėl išsijungs. Kai stotelės energija gaunama tik iš baterijų, negalima jungti nuolatinio ekrano foninio apšvietimo!

Pastaba. Įdėtos baterijos užtikrina išmatuotų / nustatytų duomenų išsaugojimą. Jeigu baterijos neįdėtos, išjungus adapterį, visi duomenys ištrinami.

Temperatūros matavimo vienetas

Pakartotinai paspaudus ▼ mygtuką, keičiamas temperatūros matavimo vienetas (°C / °F).



Išmatuotų verčių atmintis

Pakartotinai paspaudus ▲ mygtuką, rodomi didžiausios ir mažiausios temperatūros bei drėgmės rodmenys.

Atmintį automatiškai ištrinsite ilgai nuspaudę ▲ mygtuką.

Temperatūros kitimo tendencija

Simbolis rodomas šalia temperatūros dešinėje pusėje.







Tendencijų rodiklis			
	krentanti	pastovi	kylanti

Orų prognozė

Stotelė prognozuoja orus artimiausioms 12–24 valandų, tam naudojami atmosferos slėgio keitimosi duomenys 15–20 km zonoje.

Orų prognozės tikslumas yra maždaug 70 %. Kadangi orų prognozė gali būti ne 100 % tiksli, nei gamintojas, nei pardavėjas neatsako už nuostolius, patirtus dėl neteisingos prognozės. Pirmą kartą nustatant arba iš naujo nustatant meteorologinę stotelę, turi praeiti apie 12 valandų, kad stotelė pradėtų prognozuoti teisingai.

Pastaba. Šiuo metu rodoma piktograma reiškia prognozę artimiausioms 12–24 valandų. Ji gali neatitikti dabartinės oro būsenos.













		
1	2	3
		
4	5	6

- 1 – saulėta
- 2 – debesuota
- 3 – apsiniaukę

- 4 – lietus
- 5 – audra
- 6 – sniegas

Mēnulis fazē

Mēnulis fazēs rodams 14 laukeliņos.

					
1	2	3	4	5	6
					
7	8	9	10	11	12

1 – jaunatis

2 – pilnējanti jaunatis

3 – pilnējanti jaunatis

4 – priešpilnis

5 – pilnējantis priešpilnis

6 – pilnējantis priešpilnis

7 – pilnatis

8 – dylanti pilnatis

9 – dylanti pilnatis

10 – delčīa

11 – dylanti delčīa

12 – dylanti delčīa

DUK apie trikdžių šalinimą

Vietoj temperatūros ir drėgmės ekrane rodomas:

- LL.L – išmatuota vertė yra žemiau apatinės matavimo intervalo ribos.
- HH.H – išmatuota vertė yra už viršutinės matavimo intervalo ribos.
- Perkelkite prietaisą į tinkamesnę vietą.

Ekranas sunkiai įskaitomas

- Stotelėje pakeiskite baterijas, patikrinkite elektros energijos adapterio veikimą.

Nerodomi jutiklio duomenys

- Pakartokite susiejimo veiksmą.
- Pakeiskite jutiklio baterijas.

Pareguliuokite atstumą tarp jutiklio ir stotelės. Aš, EMOS spol. s r. o. patvirtinu, kad radijo įrenginių tipas E8620 atitinka Direktyvą 2014/53/ES. Visas ES atitikties deklaracijos tekstas prieinamas šiuo interneto adresu: <http://www.emos.eu/download>.

LV | Bezvadu meteoroloģiskā stacija

Drošības norādījumi un brīdinājumi



pirms ierīces lietošanas rūpīgi izlasiet lietošanas instrukciju.



ņemiet vērā šajā instrukcijā minētos drošības norādījumus.

- Neaizskariet ierīces iekšējās elektriskās ķēdes, jo tā var sabojāt ierīci un šādos gadījumos garantija tiek automātiski anulēta. Ierīci drīkst remontēt tikai kvalificēts speciālists.
- Tīriet ierīci ar mīkstu, nedaudz mitru drānu. Nelietojiet šķīdinātājus vai tīrīšanas līdzekļus – tie var saskrāpēt plastmasas detaļas un izraisīt elektrisko ķēžu koroziju.
- Nelietojiet ierīci elektromagnētisko lauku izstarojošu ierīču tuvumā.
- Nepakļaujiet ierīci pārmērīga spēka, trieciena, putekļu, augstas temperatūras vai mitruma ietekmei, jo tas var izraisīt ierīces darbības kļūmes vai plastmasas daļu deformāciju.
- Neievietojiet priekšmetus ierīces atverēs.
- Nemērciet ierīci ūdenī.
- Sargājiet ierīci no kritieniem un triecieniem.

- Izmantojiet ierīci tikai saskaņā ar šajā instrukcijā sniegtajiem norādījumiem.
- Ražotājs neatbild par bojājumiem, kas ir radušies ierīces nepareizas lietošanas dēļ.
- Šī ierīce nav paredzēta lietošanai personām (tostarp bērniem), kuru fiziskā, uztveres vai garīgā nespēja vai pieredzes un zināšanu trūkums neļauj to droši lietot, ja vien par viņu drošību atbildīgā persona tos neuzrauga vai neinstruē par ierīces lietošanu. Bērni vienmēr ir jāuzrauga, lai nodrošinātu, ka viņi nerotaļājas ar ierīci.

Tehniskā specifikācija

Radiovadāms pulkstenis

Laika formāts: 12/24 h

Iekštelpu temperatūra: 0 °C līdz +50 °C, izšķirtspēja 0,1 °C

Āra temperatūra: -40 °C līdz +70 °C, izšķirtspēja 0,1 °C

Iekštelpu un āra temperatūras mērīšanas precizitāte: ±1 °C diapazonā no 0 °C līdz +50 °C, ±2 °C diapazonā no -20 °C līdz 0 °C, ±4 °C diapazonā no -40 °C līdz -20 °C

Gaisa mitrums iekštelpās un ārā: 20–99 % relatīvā mitruma, izšķirtspēja 1 %

Mitruma mērījumu precizitāte: ±5 % relatīvā mitruma diapazonā no 35 līdz 75 %, ±10 % relatīvā mitruma diapazonā no 20 līdz 35 % un no 75 līdz 95 %

Barometriskā spiediena mērījumu diapazons: 800 līdz 1100 hPa

Spiediena mērvienība: hPa/inHg

Radiosignāla attālums: līdz 80 metriem atklātās vietās

Raidīšanas frekvence: 433 MHz, ne vairāk kā 10 mW e.r.p. (efektīvā izstarotā jauda)

Sensoru skaits: ne vairāk kā trīs

Strāvas padeve

Galvenā ierīce: divas 1,5 V AAA tipa baterijas (nav iekļautas komplektā)

Adapters: maiņstrāva 230 V/līdzstrāva 5 V, 1000 mA (iekļauts komplektā)







Sensors: divas 1,5 V AAA tipa baterijas (nav iekļautas komplektā)

Izmēri

Galvenā ierīce: 155 × 50 × 113 mm

Sensors: 50 × 25 × 95 mm

Stacijas un sensora ikonu un pogu apraksts

- | | |
|---|--|
| 1 – laika prognoze | 16 – poga SNOOZE/LIGHT (Snaudas režīms/apgaismojums) |
| 2 – spiediens | 17 – poga MODE (Režīms)  |
| 3 – modinātājs | 18 – poga ALARM (Modinātājs)  |
| 4 – DCF signāla uztveršana | 19 – poga PRESSURE (Spiediens)  |
| 5 – laiks | 20 – poga CHANNEL (Kanāls)  |
| 6 – iekštelpu temperatūra un mitrums | 21 – poga UP (Augšup)  |
| 7 – zems stacijas bateriju enerģijas līmenis | 22 – poga DOWN (Lejup)  |
| 8 – min./maks. iekštelpu temperatūra un mitrums | 23 – stacijas bateriju nodalījums |
| 9 – bezvadu savienojums ar sensoru | 24 – strāvas adaptera ligzda |
| 10 – zems sensora bateriju enerģijas līmenis | 25 – sensora LED indikators |
| 11 – maks./min. āra temperatūra un mitrums | 26 – caurums piekāršanai |
| 12 – āra temperatūra un mitrums | 27 – kanālu selektors (1, 2, 3)/poga RESET (Atiestatīt) |
| 13 – nedēļas diena | 28 – sensora bateriju nodalījums |
| 14 – mēness fāze | |
| 15 – datums | |

Darba sākšana

1. Pievienojiet meteoroloģiskajai stacijai strāvas adapteru, pēc tam ievietojiet meteoroloģiskās stacijas bateriju nodalījumā divas 1,5 V AAA tipa baterijas. Noņemiet bateriju nodalījuma vāciņu katra sensora aizmugurē, iestatiet nepieciešamo sensora kanālu ar slēdzi (1, 2, 3), ievietojiet (divas 1,5 V AAA tipa) baterijas. Ievietojot baterijas, pārliedzieties par pareizu polaritāti, lai nesabojātu meteoroloģisko staciju vai sensoru.

Izmantojiet tikai viena veida 1,5 V sārma baterijas, neizmantojiet atkārtoti uzlādējamās 1,2 V baterijas. Zemāks spriegums var traucēt abu ierīču darbību.

2. Sāks mirgot ikona bezvadu savienojumam ar sensoru, norādot, ka meteoroloģiskā stacija meklē āra sensora signālu. Novietojiet ierīces blakus. Ja āra temperatūra netiks parādīta trijās minūtēs, meteoroloģiskā stacija pārtrauks signāla meklēšanu, bezvadu savienojuma ar sensoru ikona beigs mirgot un āra temperatūra tiks parādīta kā --.-. Ja sensora signāls netiek uztverts, atkārtojiet procesu no 1. darbības.

Iesākumā novietot sensoru mājās ziemeļu pusē. Sensora darbības diapazons var būtiski mazināties teritorijās ar daudziem šķēršļiem. Sensors ir izturīgs pret ūdens lāsēm, taču to nevajadzētu ilgstoši pakļaut lietus iedarbībai.

Novietojiet sensoru uz metāla priekšmetiem, jo tie mazina raidīšanas attālumu.

Sensoru var novietot vertikāli vai piekārt pie sienas.

Ja meteoroloģiskās stacijas ekrāns 10. laukā rāda zema baterijas enerģijas līmeņa ikonu ,

nomainiet sensora baterijas.

Ja meteoroloģiskās stacijas ekrāns 7. laukā rāda zema baterijas enerģijas līmeņa ikonu ,

nomainiet stacijas baterijas.



Meteoroloģiskās stacijas ATIESTATĪŠANA

Ja meteoroloģiskā stacija uzrāda nepareizas vērtības vai nereaģē uz pogu nospiešanu, atvienojiet strāvas adapteru, izņemiet baterijas, pēc tam vēlreiz ievietojiet baterijas un pievienojiet adapteru. Visi dati tiks dzēsti, meteoroloģiskā stacija būs jāiestata no jauna.

Sensoru var palaist atkārtoti, nospiežot pogu RESET (Atiestatīt) (izmantojiet zīmuli vai papīra saspraudi).

Sensora kanāla maiņa un papildu sensoru pievienošana



Staciju var savienot pāri ar līdz pat trim bezvadu sensoriem.

1. Lai izvēlētos sensora numuru 1/2/3, atkārtoti nospiediet pogu CHANNEL (Kanāls) : numurs mirgos.
2. Turiet nospiestu pogu CHANNEL (Kanāls) , stacija sāks meklēt sensoru signālu, visiem sensoriem mirgos ikona .
3. Noņemiet bateriju nodalījuma vāciņu sensora aizmugurē, ar selektoru iestatiet sensora kanāla numuru (1, 2, 3 – katram sensoram ir jāiestata cits numurs), pēc tam ievietojiet (divas 1,5 V AAA tipa) sārma baterijas.
4. Dati no sensoriem tiks ielādēti stacijā trijās minūtēs. Ja sensora signāls netiek uztverts, atkārtojiet visu procedūru.



Datu parādīšana no vairākiem sensoriem, pievienoto sensoru vērtību automātiska pārslēgšana

Vairākas reizes nospiediet pogu CHANNEL (Kanāls) , lai secīgi attēlotu datus no visiem meteoroloģiskajai stacijai pieslēgtajiem sensoriem. Varat arī aktivēt automātisku ciklisku visu pievienoto sensoru datu pārslēgšanu.

1. Cikliskā pārslēgšanas režīma ieslēgšana

Atkārtoti nospiediet pogu CHANNEL (Kanāls) , līdz displejā tiek parādīta ikona . Dati no visiem pievienotajiem sensoriem tiks automātiski parādīti pēc kārtas.

2. Cikliskā pārslēgšanas režīma izslēgšana



Atkārtoti nospiediet pogu CHANNEL (Kanāls) , līdz no displeja pazūd ikona .

Radiovadāms pulkstenis (DCF77)

Kad bezvadu sensori būs reģistrēti, meteoroloģiskā stacija septiņas minūtes automātiski meklēs DCF77 signālu (turpmāk tekstā – DCF signāls), ikona  mirgos atkarībā no DCF signāla stipruma. Meklēšanas laikā informācija uz ekrāna netiks atjaunota un pogas nedarbosies.

Turiet nospiestu bultiņu uz leju, lai pārtrauktu DCF signāla meklēšanu.

Signāls uztverts – ikona pārstāj mirgot un līdzās ikonai  tiek parādīts pašreizējais laiks un datums. Signāls nav atrasts – DCF ikona pazūd.

Turiet nospiestu bultiņu uz leju , lai vēlreiz septiņas minūtes meklētu DCF signālu. Vēlreiz turiet nospiestu bultiņu uz leju , lai atceltu DCF signāla meklēšanu. DCF signāls tiks sinhronizēts katru dienu no 1.00 līdz 5.00.

Vasaras laikā blakus DCF ikonai tiks parādīta DST ikona.

Standarta apstākļos (drošā attālumā no traucējumu avotiem, piemēram, televizoriem vai datoru monitoriem) laika signāla uztveršanai ir nepieciešamas vairākas minūtes.

Ja meteoroloģiskā stacija neuztver signālu, rīkojieties, kā ir minēts turpmāk.

1. Pārvietojiet meteoroloģisko staciju uz citu vietu un mēģiniet vēlreiz uztvert DCF signālu.
2. Pārbaudiet, vai ierīce neatrodas traucējumu avotu (datoru monitoru vai televizoru) tuvumā. Signāla uztveršanas laikā attālumam ir jābūt vismaz 1,5–2 m.
3. Saņemot DCF signālu, novietojiet meteoroloģisko staciju metāla durvju, logu rāmju un citu metāla konstrukciju vai priekšmetu (veļas mazgājamo mašīnu, žāvētāju, ledusskapju u. c.) tuvumā.
4. Atkarībā no apstākļiem DCF signāla uztveršana ir vajāka dzelzsbetona konstrukcijās (pagrabs, daudzstāvu ēkās u. c.). Ārkārtas gadījumos novietojiet meteoroloģisko staciju loga tuvumā raidītāja virzienā.





DCF radiosignāla uztveršanu ietekmē šādi faktori:

- biezas sienas un izolācija, pamati un pagrabi;
- neatbilstoši vietējie ģeogrāfiskie apstākļi (tos ir grūti novērtēt iepriekš);
- atmosfēras traucējumi, pērķona negaisi, elektroierīces, kurām nav traucējumu novēršanas filtra, televizori un datori, kas atrodas DCF uztvērēja tuvumā.

Ja meteoroloģiskā stacija nevar uztvert DCF signālu, laiks un datums ir jāiestata manuāli.

Piezīme: ja meteoroloģiskā stacija uztver DCF signālu, bet ekrānā ir redzams nepareizs laiks (piemēram, nobīde par ±1 stundu), iestatiet pareizo laika joslu valstī, kurā izmantojat meteoroloģisko staciju (skatiet "Laika un datuma manuāla iestatīšana"). Pašreizējais laiks tiks parādīts ar atbilstošu laika joslu atšķirību.

Manuālie iestatījumi



1. Turiet nospiestu pogu ; iestatījumi sāks mirgot.
2. Izmantojiet  un  bultiņu pogas, lai iestatītu šādus parametrus: laika zona – stundas – minūtes – gads – datuma attēlošanas formāts – mēnesis – diena – kalendārā valoda (GER, FRE, SPA, ITA, DUT, DAN, ENG).
3. Pārvietojieties starp vērtībām, īsi nospiežot pogu .
4. Turot nospiešus atsevišķos bulttaustiņus, vērtības pielāgojas ātrāk.

Spiediena iestatīšanas vienība/vērtība

Atkārtoti nospiediet pogu , lai iestatītu spiediena vienību hPa/inHg.

Lai precīzāk aprēķinātu spiedienu, varat manuāli pielāgot vērtību.

Turiet nospiestu pogu .

Ar  un  pogām iestatiet spiediena vērtību un apstipriniet, nospiežot pogu .



Modinātāja iestatīšana

Turiet nospiestu pogu ; iestatījumi sāks mirgot.

Vairākkārt nospiediet pogas  un , lai iestatītu stundas – minūtes.

Pārslēdziet izvēlnes, nospiežot pogu .

Lai aktivētu/deaktivētu modinātāju, atkārtoti nospiediet pogu ; ekrānā tiks parādīts:

 modinātāja aktivizēšana – nospiediet pogu , lai apstiprinātu, vai pagaidiet 20 sekundes, lai iestatījums tiktu saglabāts automātiski.

Lai deaktivētu modinātāju, vēlreiz nospiediet pogu . Modinātāja ikona pazudīs.

Snaudas režīma funkcija

Izmantojiet pogu SNOOZE/LIGHT (Snaudas režīms/apgaismojums), lai atliktu modinātāja zvanišanu uz piecām minūtēm.

Ja modinātājs sāk zvanīt, nospiediet pogu. Sāk mirgot ikonas .

Lai atceltu SNOOZE (Snaudas) režīmu, nospiediet jebkuru citu pogu, izņemot SNOOZE/LIGHT (Snaudas režīms/apgaismojums), – ikona beigs mirgot un  būs redzama displejā.

Modinātājs tiks atkal aktivēts nākamajā dienā.

Ja modinātāja zvanīšanas laikā netiek nospiesta neviena poga, zvanīšana automātiski beidzas pēc divām minūtēm.

Modinātājs atkal zvanīs nākamajā dienā.

Meteoroloģiskās stacijas ekrāna apgaismojums

Izmantojot adapteru:

ekrāna pastāvīgais apgaismojums ir iestatīts pēc noklusējuma.

Atkārtoti nospiežot pogu SNOOZE/LIGHT (Snaudas režīms/apgaismojums), varat iestatīt trīs pastāvīgos apgaismojuma režīmus (100 %, 50 %, izslēgts).

Izmantojot divas trīs 1,5 V AAA tipa baterijas:

ekrāna apgaismojums ir izslēgts. Nospiežot pogu SNOOZE/LIGHT (Snaudas režīms/apgaismojums), uz desmit sekundēm tiks ieslēgts ekrāna apgaismojums (50 % intensitātē), pēc tam tas atkal tiks izslēgts. Ja meteoroloģiskā stacija darbojas tikai ar baterijām, pastāvīgu ekrāna izgaismojumu nav iespējams aktivizēt!

Piezīme: ievietotas baterijas ir rezerves barošanas avots mērījumu/iestatījumu saglabāšanai. Ja baterijas nav ievietotas un adapters tiek atvienots, visi dati tiek dzēsti.

Temperatūras vienība

Atkārtoti nospiežot pogu , var pārslēgt temperatūras vienības °C un °F.



Izmērīto vērtību atmiņa

Atkārtoti nospiediet pogu , lai parādītu maksimālās un minimālās temperatūras un mitruma rādījumus.

Turiet nospiestu pogu , lai izdzēstu atmiņu.

Temperatūras tendence

Ikona tiek parādīta labajā pusē blakus temperatūrai.







Tendences rādītājs			
	krītas	nemainās	pieaug

Laika prognoze

Stacija izmanto datus par atmosfēras spiediena izmaiņām, lai prognozētu laikapstākļus nākamajām 12–24 stundām teritorijai 15–20 km rādiusā.

Laika prognozes precizitāte ir aptuveni 70 %. Tā kā laika prognoze var nebūt pilnīgi precīza, nedz ražotājs, nedz pārdevējs neatbild par zaudējumiem, kas ir radušies nepareizas laika prognozes dēļ. Pirmoreiz iestatot vai atiestatot meteoroloģisko staciju, paiet apmēram 12 stundas, līdz meteoroloģiskā stacija sāk sniegt pareizas prognozes.

Piezīme: pašlaik redzamā ikona apzīmē prognozi nākamajām 12–24 stundām. Tā var neatspoguļot esošos laikapstākļus.

		
1	2	3
		
4	5	6

1 – saulains

2 – mākoņains

3 – apmācies













4 – lietus

5 – vētra

6 – sniegs

Mēness fāze

Mēness fāzes ikona ir parādīta 14. laukā.

					
1	2	3	4	5	6
					
7	8	9	10	11	12

1 – jauns mēness

2 – augošs pusmēness

3 – augošs pusmēness

4 – pirmais ceturksnis

5 – augošs mēness

6 – augošs mēness

7 – pilns mēness

8 – dilstošs mēness

9 – dilstošs mēness

10 – pēdējais ceturksnis

11 – dilstošs pusmēness

12 – dilstošs pusmēness

BUJ par problēmu novēršanu

Temperatūras/mitruma vietā ekrānā tiek parādīts turpmāk minētais.

- LL.L – izmērītā vērtība ir zem mērījumu diapazona apakšējās robežvērtības.
- HH.H – izmērītā vērtība ir ārpus mērījumu diapazona augšējās robežvērtības.
- Pārvietojiet ierīci uz piemērotāku vietu.

Grūti nolasīt ekrānu

- Nomainiet baterijas stacijā, pārbaudiet strāvas adaptera darbību.

Sensora dati netiek rādīti

- Atkārtojiet savienošanas procesu.
- Nomainiet sensora baterijas.

Pielāgojiet attālumu starp sensoru un staciju. Ar šo EMOS spol. s r. o. deklarē, ka radioiekārta E8620 atbilst Direktīvai 2014/53/ES. Pilns ES atbilstības deklarācijas teksts ir pieejams šādā interneta vietnē: <http://www.emos.eu/download>.

Ohutusjuhised ja hoiatused



Enne seadme kasutamist lugege kasutusjuhendit.



Järgige juhendis olevaid ohutusjuhiseid.

- Ärge muutke toote sisemisi elektriühelaid – see võib toodet kahjustada ja tühistab automaatselt garantii. Toodet tohib parandada ainult kvalifitseeritud spetsialist.
- Tootte puhastamiseks kasutage pehmet, kergelt niisket lappi. Ärge kasutage lahusteid ega puhastusvahendeid – need võivad plastikust detaile kriimustada ja põhjustada elektriühelate korrosiooni.
- Ärge kasutage seadet elektromagnetvälja tekitavate seadmete läheduses.
- Ärge avaldage tootele ülemäära jõudu, hoidke seda löökide, tolmu, kõrgete temperatuuride ja niiskuse eest – need võivad põhjustada toote talitlushäireid või deformeerida selle plastidetaile.
- Vältige mistahes esemete sisestamist seadme avastesse.
- Ärge kastke seadet vette.
- Kaitske seadet kukkumise ja löökide eest.
- Kasutage seadet ainult vastavalt käesolevale juhendile.
- Tootja ei vastuta seadme väärtusest põhjustatud kahjustuste eest.
- Seade ei ole mõeldud kasutamiseks inimestele (sealhulgas lastele), kelle füüsilise, sensoorne või vaimne puue või kogemuste ja teadmiste puudumine takistab selle ohutut kasutamist, välja arvatud juhul, kui nende ohutuse eest vastutav isik kontrollib või juhendab neid seadme kasutamisel. Lapsi tuleb alati jälgida, et nad ei saaks seadmega mängida.

Tehnilised andmed

Raadiojuhtimisega kell

Ajavorming: 12/24 h

Sisetemperatuur: 0 °C kuni +50 °C, mõõtesamm 0,1 °C

Välis temperatuur: -40 °C kuni +70 °C, mõõtesamm 0,1 °C

Sise- ja välis temperatuuri mõõtmise täpsus: ±1 °C vahemikus 0 °C kuni +50 °C, ±2 °C vahemikus -20 °C kuni 0 °C, ±4 °C vahemikus -40 °C kuni -20 °C

Sise- ja välisniiskuskus: Suhteline õhuniiskuskus 20 % kuni 99 %, mõõtesamm 1 %

Niiskuse mõõtmise täpsus: ±5 % suhtelise õhuniiskuse vahemikus 35 % kuni 75 %, ±10 % vahemikus 20 % kuni 35 % ja 75 % kuni 95 %

Õhurõhu mõõtepiirkond: 800 hPa kuni 1100 hPa

Rõhuühik: hPa/inHg

Raadiosignaali ulatus: kuni 80 m avatud alal

Ülekande sagedus: 433 MHz, 10 mW e.r.p. max.

Andurite arv: kuni 3

Toiteallikas:

põhijaam: 2× 1,5 V AAA patareid (ei kuulu komplekti)

adapter, 230 V AC/5 V DC, 1000 mA (komplektis)

andur: 2× 1,5 V AAA patareid (ei kuulu komplekti)





Mõõtmed:

põhijaam: 155 × 50 × 113 mm

andur: 50 × 25 × 95 mm

Jaamal ja anduril olevate ikoonide ja nuppude kirjeldus

- | | |
|--------------------------------------|---|
| 1 – ilmaprognoos | 7 – jaama patareid on tühjenemas |
| 2 – rõhk | 8 – min/max sisetemperatuur ja õhuniiskuskus |
| 3 – äratus | 9 – juhtmeta side anduriga |
| 4 – DCF-signaali vastuvõtt | 10 – anduri patareid on tühjenemas |
| 5 – aeg | 11 – min/max välis temperatuur ja õhuniiskuskus |
| 6 – sisetemperatuur ja õhuniiskuskus | 12 – välis temperatuur ja õhuniiskuskus |

- 13 – nädalapäev
- 14 – kuufaas
- 15 – kuupäev
- 16 – nupp SNOOZE/LIGHT (edasilükkamine/
valgustus)
- 17 – nupp MODE (režiim) 
- 18 – nupp ALARM (äratus) 
- 19 – nupp PRESSURE (rõhk) 
- 20 – nupp CHANNEL (kanal) 

- 21 – nupp UP (üles) 
- 22 – nupp DOWN (alla)
- 23 – jaama patareipesa
- 24 – toiteadapteri pesa
- 25 – anduri LED
- 26 – riputusava
- 27 – kanali valik (1, 2, 3)/nupp RESET (taas-
käivitus)
- 28 – anduri patareipesa

Alustamine

1. Ühendage toiteadapter ilmajaamaga, seejärel sisestage jaama patareid (2× 1,5 V AAA). Eemaldage anduri tagaküljel asuva patareipesa kaas, seadistage lülitiga anduri kanali number (1, 2, 3), seejärel sisestage leelispatareid (2× 1,5 V AAA).

Patareide sisestamisel veenduge, et polaarsus oleks õige, et Te ei kahjustaks ilmajaama ega andurit.

Kasutage üksnes sama tüüpi 1,5 V leelispatareisid; ärge kasutage laetavaid 1,2 V patareisid. Madalama pingepuhul ei pruugi kumbki seade töötada.

2. Anduri juhtevaba side ikoon hakkab vilkuma, mis näitab, et ilmajaam otsib välisanduri signaali. Asetage seadmed üksteise kõrvale. Kui välistemperatuur ei ilmu 3 minuti jooksul, peatab ilmajaam signaali otsimise, anduri juhtevaba side ikoon lõpetab vilkumise ja välistemperatuur kuvatakse vormis --.-. Kui andurilt ei tuvastata signaali, korrake protsessi alates sammust 1.

Soovitame anduri asetada maja põhjapoolsele küljele. Paljude takistustega kohtades võib anduri tööalatus märkimisväärselt väheneda. Andur on tilkuvaa vee eest kaitstud; kuid see ei tohiks vihmaga püsivalt kokku puutuda.

Ärge paigutage andurit metallist esemetele, kuna see vähendab leviala.

Anduri saab paigutada vertikaalselt või riputada seinale.

Kui ilmajaama ekraanil kuvatakse väljal nr 10 tühjeneva patareid ikooni , siis vahetage anduri patareid välja.

Kui ilmajaama ekraanil kuvatakse väljal nr 7 tühjeneva patareid ikooni , siis vahetage anduri patareid välja.



Ilmajaama LÄHTESTAMINE

Kui ilmajaam kuvab valesid väärtusi või ei reageeri nupuvajutusele, eemaldage patareid ja ühendage toiteadapter lahti, seejärel sisestage patareid uuesti ja ühendage adapter uuesti. See kustutab kõik andmed; siis peate ilmajaama uuesti seadistama.

Anduri saab taaskäivitada RESET nupu vajutamisega (kasutage pliitsit või kirjaklambrit).

Anduri kanali vahetamine ja täiendavate andurite ühendamise

Jaama saab ühendada kuni kolme juhtevaba anduriga.

1. Vajutage korduvalt nuppu CHANNEL , et valida andur number 1/2/3; number kuvatakse vilkuvana.
2. Seejärel vajutage pikalt nuppu CHANNEL ; jaam alustab andurite signaali otsimist; ikoon  hakkab nendele kõigile vilkuma.
3. Eemaldage anduri tagaküljel asuva patareipesa kaas, seadistage lülitiga anduri kanali number (1, 2, 3 – iga andur peab olema erineva numbriga), seejärel sisestage leelispatareid (2× 1,5 V AAA).
4. Anduri andmed laaditakse jaama 3 minuti jooksul. Kui anduri signaali ei tuvastata, korrake kogu toimingut.

Andmete esitamine mitmelt andurilt, ühendatud andurite väärtuste automaatne tsükiline esitamine

Vajutage korduvalt nuppu CHANNEL , et kuvada ükshaaval andmed kõigist jaamaga ühendatud anduritest. Samuti saate automaatselt tsükilise esituse aktiveerida kõikide ühendatud andurite andmete kaudu:

1. Tsükliilise esituse sisselülitamine

Vajutage korduvalt nuppu CHANNEL , kuni ekraanil kuvatakse ikoon .

Kõigi ühendatud andurite andmed kuvatakse automaatselt ja korduvalt üksteise järel.

2. Tsükliilise esituse väljalülitamine

Vajutage korduvalt nuppu CHANNEL , kuni ikoon  kaob.

Raadiojuhtimisega kell (DCF77)



Pärast juhtmevaba anduri registreerimist otsib ilmajaam automaatselt DCF77 signaali (edaspidi DCF-signaal) 7 minutit; olenevalt DCF-signaali tugevusest hakkab ikoon  vilkuma.

Muid andmeid ekraanil ei uuendata ja kõik nupud on otsingu ajal välja lülitatud.

Vajutage pikalt allapoole noolega nuppu, et lõpetada DCF-signaali otsimise.

Signaal tuvastati – ikoon lõpetab vilkumise ja koos ikooniga  kuvatakse kellaaeg ja kuupäev.

Signaali ei tuvastatud – DCF ikooni ei kuvata.

DCF-signaali otsingu kordamiseks 7 minutiks vajutage pikalt allapoole noolega nuppu . DCF-signaali otsimise tühistamiseks vajutage uuesti pikalt allapoole noolega nuppu . DCF-signaali sünkroonitakse regulaarselt iga päev kella 01:00 ja 05:00 vahel.

Suveajal kuvatakse DST ikooni DCF ikooni all.

Standardtingimustes (ohutul kaugusel häireallikatest, nagu telerid või arvutimonitorid), võtab signaali vastuvõtt aega mitu minutit.

Kui ilmajaam signaali ei tuvasta, toimige järgmiselt.

1. Viige ilmajaam teise asukohta ja proovige veel kord DCF-signaali tuvastada.
2. Kontrollige seadme kaugust häireallikatest (arvutimonitorid või telerid). See peaks olema signaali vastuvõtmise ajal vähemalt 1,5 kuni 2 m raadiuses.
3. DCF-signaali tuvastamise ajal ärge seadke ilmajaama metallist uste, aknaraamide ega muude metallstruktuuride või esemete lähedusse (pesumasinad, kuivatid, külmikud jne).
4. DCF-signaali vastuvõtt on tingimustest olenevalt nõrgem raudbetoonkonstruktsioonides (keldrid, kõrghooned jne). Äärmuslikel juhtudel paigutage ilmajaam akna läheduses saatja suunas.





DCF-raadiosignaali vastuvõtmist mõjutavad järgmised tegurid:

- Paksud seinad, isolatsioon, keldrid.
- Sobimatu kohalikud geograafilised tingimused (neid on keeruline eelnevalt hinnata).
- Atmosfäärihäiringud, äikesetormid, elektriseadmed ilma häirete kõrvaldamiseta, DCF vastuvõtja läheduses asuvad televiisorid ja arvutid.

Kui ilmajaam ei suuda DCF-signaali tuvastada, tuleb aeg ja kuupäev seadistada käsitsi.

Märkus: Kui ilmajaam tuvastab DCF-signaali, kuid ekraanil olev kellaaeg on vale (nt nihkes ± 1 tund), peate selle riigi jaoks, kus te jaama kasutate, määrama õige ajavööndi, vt Aja ja kuupäeva käsitsi seadistamine. Aega kuvatakse vastavalt ajavööndile.

Manuaalseaded

1. Hoidke all nuppu ; seaded hakkavad vilkuma.
2. Järgmiste parameetrite määramiseks kasutage nuppe  ja : ajavöönd – tunnid – minutid – aasta – kuupäeva vorming – kuu – päev – kalendri keel (GER, FRE, SPA, ITA, DUT, DAN, ENG).
3. Väärtuste vahel liikumiseks vajutage korraks nuppu .
4. Nooleklahvide all hoidmine reguleerib vastavaid väärtuseid kiiremini.

Õhurõhu ühiku/väärtuse seadistamine

Vajutage korduvalt nuppu , et seada õhurõhu ühik hPa/inHg.

Õhurõhu täpsemaks arvutamiseks võite väärtuse käsitsi seadistada.

Hoidke all nuppu .

Kasutage nuppe  ja  õhurõhu väärtuse seadistamiseks. Kinnitamiseks vajutage nuppu .



Äratuse seadistamine

Hoidke all nuppu ; seaded hakkavad vilkuma.

Vajutage korduvalt nuppe  ja , et seadistada: tund – minutid.

Liikuge menüüs  nupu abil.

Äratuse sisse- ja väljalülitamiseks vajutage korduvalt nuppu ; ekraanil kuvatakse:

 äratuse aktiveerimine – vajutage kinnitamiseks  nuppu või oodake 20 sekundit, et seadistused automaatselt salvestuks.

Äratuse väljalülitamiseks vajutage uuesti nuppu . Äratuse ikoon kaob ekraanilt.

Edasilükkamisfunktsioon

Kasutage SNOOZE/LIGHT nuppu, et äratust 5 minutit edasi lükata.

Vajutage nuppu, kui äratuskell hakkab helisema. Ikoonid  hakkavad vilkuma.

Edasilükkamise tühistamiseks vajutage mistahes nuppu, välja arvatud SNOOZE/LIGHT – ikoonid lõpetavad vilkumise ja  jääb ekraanile.

Äratus aktiveeritakse uuesti järgmisel päeval.

Kui te ei vajuta äratuse helisemise ajal ühtegi nuppu, peatub helin 2 minuti pärast automaatselt.

Äratus heliseb järgmisel päeval uuesti.

Jaama ekraani valgustus

Kui toiteallikaks on adapter:

Ekraani püsivalgustus on seadistatud vaikimisi.

Korduv nupu SNOOZE/LIGHT vajutamine võimaldab määrata 3 püsivat valgustusrežiimi (100 %, 50 %, väljas).

Kui toiteallikas on ainult 2× 1,5 V AAA patareid:

Ekraani valgustus on välja lülitatud. Nupu SNOOZE/LIGHT vajutamine lülitab ekraani valgustuse 10 sekundiks sisse (50 % intensiivsusega), siis lülitub see uuesti välja. Kui jaama toiteallikas on ainult patareid, ei saa ekraani püsivat taustvalgustust aktiveerida!

Märkus: Sisestatud patareid aitavad mõõdetud ja seadistatud andmeid varundada. Kui patareid pole sisestatud ja Te adapteri lahti ühendate, kustutatakse kõik andmed.

Temperatuuriühik

Nupu  korduval vajutamisel lülitatakse temperatuuriühikut °C ja °F vahel.

Mõõdetud väärtuste mälu

Vajutage korduvalt nuppu , et kuvada maksimaalsed ja minimaalsed mõõdetud temperatuuri ja õhuniiskuse näidud.

Mälu kustutamiseks hoidke pikalt all nuppu .

Temperatuurisuundumus

Ikooni kuvatakse temperatuuri kõrval.

Suundumuse näit			
	langev	püsiv	tõusev

Ilmaprognoos

Jaam kasutab õhurõhu muutusi, et prognoosida ilmastikku järgmise 12–24 tunni jooksul piirkonnas, mis jääb 15–20 km raadiusesse.

Ilmaprognoosi täpsus on ligikaudu 70 %. Kuna ilmateade ei pruugi olla 100 % täpne, ei saa tootja ega müüja vastutada vale ilmaprognoosi põhjustatud kahju eest. Kui seadistate ilmajaama esmakordselt või taaskäivitate selle, kulub umbes 12 tundi, et see hakkaks õigesti prognoosima.

Märkus: Kuvatav ikoon näitab järgmise 12–24 tunni prognoosi. See ei pruugi kajastada ilma hetkeolukorda.

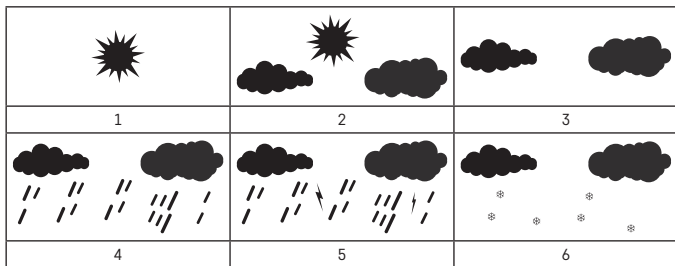

- 1 – päikseline
2 – lauspilves
3 – pilvine

- 4 – vihm
5 – torm
6 – lumi

Kuufaas

Kuufaasi ikoon kuvatakse väljal nr 14.

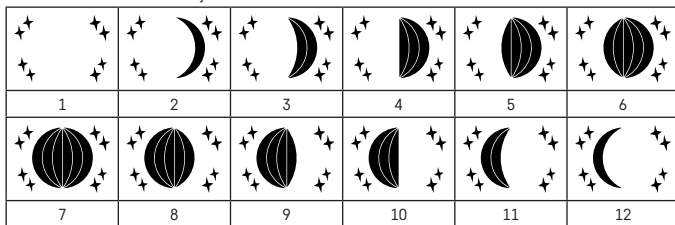

- 1 – noorkuu
2 – kasvav kuu
3 – kasvav kuu
4 – kuu esimene veerand
5 – kasvav poolkuu
6 – kasvav poolkuu

- 7 – täiskuu
8 – kahanev poolkuu
9 – kahanev poolkuu
10 – kuu viimane veerand
11 – vanakuu
12 – vanakuu

Veaotsing ja KKK

Temperatuuri/niiskuse asemel kuvatakse:

- LL.L – mõõdetud väärtus on alla mõõtevahemiku alumise piiri.
- HH.H – mõõdetud väärtus on üle mõõtevahemiku ülemise piiri.
- Liigutage seade sobivamasse kohta.

Ekraani on raske lugeda

- Asendage jaama patareid, kontrollige toiteadapteri toimimist.

Anduri andmeid ei kuvata

- Korrake paaritamisprotsessi.
- Asendage anduri patareid.

Muutke kaugust anduri ja jaama vahel. Käesolevaga deklareerib EMOS spol. s r. o. et käesolev raadio-seadme tüüp E8620 vastab direktiivi 2014/53/EL nõuetele. ELi vastavusdeklaratsiooni täielik tekst on kättesaadav järgmisel internetiaadressil: <http://www.emos.eu/download>.

Инструкции за безопасност и предупреждения



Преди да използвате устройството, прочете ръководството за потребителя.



Спазвайте инструкциите за безопасност в настоящото ръководство.

- Не правете нищо по вътрешните електрически вериги на изделието – възможно е да го повредите, при което гаранцията автоматично се прекратява. Изделието трябва да се ремонтира само от квалифициран техник.
- Почиствайте изделието с мека, леко навлажнена кърпа. Не използвайте разтворители или почистващи препарати – те могат да надраскат пластмасовите части и да предизвикат корозия по електрическите вериги.
- Не използвайте устройството в близост до устройства, които създават електромагнитни полета.
- Не подлагайте устройството на прекомерна сила, удар, прах, висока температура или влажност – те могат да доведат до повреди на устройството или да деформират пластмасовите му части.
- Не вкарвайте никакви предмети в отворите на устройството.
- Не потапяйте устройството във вода.
- Пазете устройството от падания или удари.
- Използвайте устройството само в съответствие с инструкциите, предоставени в настоящото ръководство.
- Производителят не носи отговорност за повреда, причинена от неправилна употреба на устройството.
- Устройството не е предназначено за използване от лица (включително деца), чиито ограничени физически, сетивни или умствени способности или липсата на опит и знания не гарантират осигуряване на безопасност, освен когато те са наблюдавани или ръководени от лице, отговарящо за тяхната безопасност. Децата трябва винаги да се наблюдават и да не се допуска да си играят с уреда.

Технически характеристики

Радиоуправляем часовник

Формат на часа: 12/24 часа

Вътрешна температура: от 0 °C до +50 °C, разделителна способност 0,1 °C

Външна температура: от -40 °C до +70 °C, разделителна способност 0,1 °C

Точност на измерване на вътрешната и външната температура: ±1 °C за диапазон от 0 °C до +50 °C, ±2 °C за диапазон от -20 °C до 0 °C, ±4 °C за диапазон от -40 °C до -20 °C

Влажност на закрито и на открито: от 20 % до 99 % относителна влажност, разделителна способност 1 %

точност на измерването на влажността: ±5 % за диапазон от 35 % до 75 % относителна влажност, ±10 % за диапазон от 20 % до 35 % относителна влажност / от 75 % до 95 % относителна влажност

Диапазон на измерване на бар. налягане: 800 hPa до 1100 hPa

Мерна единица за налягане: hPa/inHg

Обхват на радиосигнала: до 80 m на открито

Честота на излъчвания сигнал: 433 MHz, 10 mW макс. е.г.р. (ефективна излъчвана мощност)

Брой сензори: до 3

Захранване:

основна станция: 2 бр. батерии 1,5 V тип AAA (не са включени в комплекта)

адаптер, 230 V AC / 5 V DC, 1000 mA (включен)







сензор: 2 бр. батерии 1,5 V тип AAA (не са включени в комплекта)

Размери:

основна станция: 155 × 50 × 113 mm

сензор: 50 × 25 × 95 mm

Описание на иконите и бутоните на станцията и сензора

- | | |
|---|--|
| 1 – прогноза за времето | 15 – дата |
| 2 – налягане | 16 – бутон SNOOZE/LIGHT (Отлагане на сигнализацията / Осветяване на екрана) |
| 3 – аларма | 17 – бутон MODE (Режим)  |
| 4 – приемане на DCF сигнал | 18 – бутон ALARM (Аларма)  |
| 5 – час | 19 – бутон PRESSURE (Налягане)  |
| 6 – вътрешна температура и влажност в помещението | 20 – бутон CHANNEL (Канал)  |
| 7 – изтощени батерии на станцията | 21 – бутон UP (Нагоре)  |
| 8 – мин./макс. вътрешна температура и влажност | 22 – бутон DOWN (Надолу)  |
| 9 – безжична комуникация със сензора | 23 – отделение за батерии на станцията |
| 10 – изтощени батерии на сензора | 24 – гнездо за захранващ адаптер |
| 11 – макс./мин. външна температура и влажност | 25 – светодиод на сензора |
| 12 – външна температура и влажност | 26 – отвор за окачване |
| 13 – ден от седмицата | 27 – бутон за избор на канал (1, 2, 3) / бутон RESET (Нулиране) |
| 14 – фаза на луната | 28 – отделение за батерии на сензора |

Начало

1. Свържете адаптера към метеорологичната станция и поставете батериите (2 бр. 1,5 V AAA) в станцията. Свалете капака на отделението за батериите, разположен на задната страна на всеки сензор, и настройте превключвателя на сензора към желания номер на канал (1, 2, 3), след което поставете алкални батерии (2 бр. 1,5 V AAA).

Когато поставяте батериите, се уверете, че полярността им е правилна, за да избегнете повреда на метеорологичната станция или сензора.

Използвайте само алкални батерии 1,5 V от един и същи вид; не използвайте презареждащи се батерии 1,2 V. По-ниското напрежение може да доведе до неправилно функциониране на модулите.

2. Иконката за безжична комуникация със сензора ще започне да мига, посочвайки, че метеорологичната станция търси сигнал от външния сензор. Поставете батериите една до друга. Ако външната температура не се покаже в рамките на 3 минути, метеорологичната станция ще спре търсенето на сигнал, иконката за безжична комуникация със сензора ще спре да мига и външната температура ще се покаже като --.-. Ако сигнал от сензора не се открие, повторете процеса от стъпка 1.

Препоръчваме Ви да поставите сензора от северната страна на дома Ви. Обхватът на сензора може да намалее значително в зони с голям брой препятствия. Сензорът е устойчив на капеща вода; той обаче не бива да се излага продължително време на дъжд.

Не поставяйте сензора върху метални предмети, тъй като това би намалило обхвата на предаване на сигнала.

Сензорът може да се постави вертикално или да се закачи на стена.

Ако в поле № 10 на екрана на метеорологичната станция се покаже иконата за изтощена батерия , сменете батериите в сензора.

Ако в поле № 7 на екрана на метеорологичната станция се покаже иконата за изтощена батерия , сменете батериите в станцията.



Нулиране на метеорологичната станция

Ако метеорологичната станция показва неправилни стойности или не реагира на натискания на бутоните, изключете адаптера, извадете батериите, след това поставете отново батериите и свържете повторно адаптера. Това ще изтрие всички данни; ще трябва да настроите отново метеорологичната станция.

Датчик може да бъде нулиран с натискане на бутона RESET (използвайте химикалка или кламер).

Промяна на канала и свързване на допълнителни сензори



Станцията може да се сдвои с до 3 безжични сензора.

1. Натиснете неколкократно бутона CHANNEL  за да изберете номер на сензор 1/2/3; номерът ще започне да мига.
2. Натиснете и задръжте бутон CHANNEL ; станцията ще започне търсене на сигнал от сензорите; иконата  ще започне да мига за всеки един от тях.
3. Свалете капака на отделението за батериите, разположен на задната страна на сензора, настройте превключвателя към номер на канал на сензор (1, 2, 3 – всеки сензор трябва да бъде настроен на различен номер), след което поставете алкални батерии (2 бр. 1,5 V AAA).
4. Данните от сензорите ще се заредят в станцията в рамките на 3 минути. Повторете целия процес, ако сигналът от някой сензор не бъде намерен.

Показване на данни от няколко сензора, автоматично превключване през стойностите от свързаните сензори

Натиснете неколкократно бутона CHANNEL  за да покажете данните от всички свързани сензори на метеорологичната станция последователно. Можете също така да активирате автоматичното превключване на данни от всички свързани сензори:

1. Включване на превключването

Неколкократно натиснете бутона CHANNEL  докато на дисплея се покаже иконата . Данните от всички свързани сензори ще се показват автоматично и многократно едни след други.

2. Изключване на превключването

Неколкократно натиснете бутона CHANNEL  докато иконата  изчезне.



Радиоуправляем часовник (DCF77)

След отчитане на безжичните сензори метеорологичната станция ще потърси автоматично сигнал DCF77 (наричан оттук нататък DCF) в продължение на 7 минути; иконата  ще примигва в зависимост от силата на DCF сигнала.

По време на търсенето никакви други данни на дисплея няма да се актуализират и всички бутони ще се деактивират.

Продължителното натискане на бутона прекратява търсенето на DCF сигнала.

Намерен сигнал – иконата спира да мига и точното време и дата ще се покажат с иконата . Не е намерен сигнал – иконата DCF не се показва.

За да повторите търсенето на DCF сигнал за още 7 минути, натиснете и задръжте бутона със стрелка надолу . За да отмените търсенето на DCF сигнал , натиснете и задръжте още веднъж бутона със стрелка надолу. DCF сигналът ще се синхронизира редовно всеки ден между 01,00 и 05,00 ч. През лятното часово време под иконата DCF ще се показва икона DST.

При нормални условия (на достатъчно разстояние от източници на смущения, като телевизори и монитори на компютри) приемането на сигнала за часа отнема няколко минути.

Ако метеорологичната станция не намери сигнал, следвайте тези стъпки:





1. Преместете метеорологичната станция на друго място и се опитайте да намерите отново DCF сигнала.
2. Проверете разстоянието между устройството и източниците на смущения (монитори на компютри или телевизори). То трябва да е най-малко 1,5 до 2 метра по време на приемането на сигнала.
3. При приемането на DCF сигнала не поставяйте метеорологичната станция в близост до метални врати, рамки на прозорци или други метални структури или предмети (перални машини, сушилни, хладилници и др.).
4. В подсилени бетонни конструкции (изби, многоетажни сгради и др.) приемането на DCF сигнала е по-слабо в зависимост от условията. В екстремни случаи поставете метеорологичната станция близо до прозорец, обърнат към предавателя.

Приемането на радиосигнала DCF се влияе от следните фактори:

- Дебели стени и изолация, мазета и изби.
- Неподходящи локални географски условия (трудно е да се оценят предварително).
- Атмосферни смущения, гръмотевични бури, електрически устройства без елиминирани на смущенията, телевизори и компютри, които са разположени близо до DCF приемник.

Ако метеорологичната станция не може да намери DCF сигнала, настройте ръчно часа и датата.
Забелжка: Ако метеорологичната станция открие DCF сигнал, но текущото време на дисплея е неточно (напр. изместено с ± 1 час), трябва да зададете правилната времева зона за държавата, в която използвате станцията, вж. „Ръчна настройка на час и дата“. Точното време ще се покаже със съответната разлика за часова зона.



Ръчни настройки

1. Натиснете и задръжте бутон ; настройките ще започнат да мигат.
2. Използвайте бутоните със стрелка  и  за настройка на следните параметри: часова зона – часове – минути – година – формат на показването на датата – месец – ден – език на календара (GER, FRE, SPA, ITA, DUT, DAN, ENG).
3. Привличайте се между стойностите с еднократно натискане на бутон .
4. Задръжането на отделните бутони със стрелка превключва стойностите по-бързо.

Настройване на мерна единица / стойност на налягането

Натиснете неколкократно бутон , за да настроите мерна единица за налягане hPa/inHg. За по-точно изчисляване на налягането може да настроите стойността ръчно.

Натиснете и задръжте бутон .

Използвайте бутоните  и , за да настроите стойността на налягането, и потвърдете с натискане на .

Настройка на аларма

Натиснете и задръжте бутон ; настройките ще започнат да мигат.

Натиснете неколкократно бутоните  и , за да настроите: час – минути.

Привличайте се в менюто, като натискате бутон .



За да активирате/деактивирате алармата, натиснете неколкократно бутон ; екранът ще покаже:

 активиране на алармата – натиснете бутон  за да потвърдите, или изчакайте 20 секунди настройката да се запази автоматично.

За да деактивирате алармата, натиснете още веднъж бутон . Иконата за аларма изчезва от екрана.

Функция за повтаряне на звъненето

Използвайте бутон SNOOZE/LIGHT, за да отложите прозвучаването на алармата с 5 минути.

Натиснете бутон , когато алармата започне да звъни. Иконите  ще започнат да мигат.

За отмяна на режим SNOOZE натиснете произволен друг бутон освен SNOOZE/LIGHT – иконите ще спре да мига и на екрана ще остане .

Алармата ще се активира отново на следващия ден.

Ако не натиснете бутон, докато алармата звъни, звъненето автоматично ще спре след 2 минути.

Алармата ще звънне отново на следващия ден.

Осветление на екрана на станцията

Когато се захранва чрез адаптера:

По подразбиране е зададено постоянно осветление на екрана.

Неколкократното натискане на бутон SNOOZE/LIGHT Ви позволява да зададете 3 режима на постоянно осветяване (100 %, 50 %, изключено).

Когато се захранва само с 2 бр. батерии 1,5 V тип AAA:

Осветлението на екрана е изкл. Натискането на бутона SNOOZE/LIGHT ще включи осветяване на екрана за 10 секунди (с интензитет 50 %), след което ще се изключи. Когато станцията се захранва само от батерии, постоянната подсветка на екрана не може да се активира!

Забележка: Поставените батерии служат за запазване на измерените/зададените данни. Ако батериите не са поставени и изключите адаптера, всички данни ще бъдат изтрети.

Мерна единица за температура

Неколкократното натискане на бутона  ще превключва температурната единица между °C или °F.



Памет с измерени стойности

Неколкократното натискане на бутона  показва максималните и минималните стойности на температурата и влажността.

За да изтриете паметта, натиснете и задръжте бутона .

Температурен тренд

Иконата се показва отцясно на температурата.







Индикатор за тренд			
	понижаване	без промяна	повишаване

Прогноза за времето

Станцията прогнозира времето на база на промените в атмосферното налягане за следващите 12–24 часа за област в обхват от 15–20 km.

Точността на прогнозата за времето е около 70 %. Тъй като прогнозата за времето не може да бъде 100 % точна, нито производителят, нито търговецът могат да носят отговорност за загуби, причинени от неправилна прогноза. Когато за пръв път настройвате или нулирате метеорологичната станция, са нужни около 12 часа, преди метеорологичната станция да започне да прогнозира правилно.

Забележка: Показваната в момента икона означава прогноза за следващите 12–24 часа. Тя може да не отразява времето в момента.













		
1	2	3
		
4	5	6

- 1 – слънчево
- 2 – облачно
- 3 – променлива облачност

- 4 – дъжд
- 5 – буря
- 6 – сняг

Фаза на луната

Иконата за фаза на луната се показва в поле 14.

					
1	2	3	4	5	6
					
7	8	9	10	11	12

- 1 – новолуние
- 2 – млада луна
- 3 – млада луна
- 4 – първа четвърт
- 5 – нарастваща луна
- 6 – нарастваща луна

- 7 – пълнолуние
- 8 – намаляваща луна
- 9 – намаляваща луна
- 10 – последна четвърт
- 11 – стара луна
- 12 – стара луна

Откриване и отстраняване на неизправности и често задавани въпроси

На мястото на температура/влажност екранът показва:

- LL.L – измерената стойност е под долната граница на диапазона на измерване.
- HH.H – измерената стойност е отвъд горната граница на диапазона на измерване.
- Преместете устройството на по-подходящо място.

Екранът е труден за четене

- Сменете батериите в станцията и проверете работи ли адаптерът.

Данните от сензора не се показват на екрана

- Повторете процеса на сдвояване.
- Сменете батериите в сензора.

Регулирайте разстоянието между сензора и станцията. С настоящото EMOS spol. s r. o. декларира, че този тип радиосъоръжение E8620 е в съответствие с Директива 2014/53/ЕС. Цялостният текст на ЕС декларацията за съответствие може да се намери на следния интернет адрес: <http://www.emos.eu/download>.

FR|BE | Station météo sans fil

Consignes de sécurité et avertissements

 Lire la notice d'utilisation avant d'utiliser l'appareil.

 Veiller à respecter les consignes de sécurité stipulées dans la présente notice.

- Ne pas intervenir sur les circuits électriques internes, vous pourriez les endommager et provoquer une annulation immédiate de la validité de la garantie. Cet appareil ne devrait être réparé que par un spécialiste qualifié.
- Pour le nettoyage, toujours utiliser un chiffon doux légèrement humide. Ne pas utiliser de dissolvants ou de produits de nettoyage, ils pourraient en effet rayer les parties en plastique et altérer les circuits électriques.
- Ne pas utiliser cet appareil à proximité d'appareils qui génèrent un champ électromagnétique.

- Ne pas exposer le produit à une pression excessive, des chocs, de la poussière, des températures élevées ou de l'humidité : cela pourrait provoquer un dysfonctionnement de l'appareil ou des pièces en plastique.
- N'introduire aucun objet dans les orifices de l'appareil.
- Ne pas immerger l'appareil dans l'eau.
- Protéger l'appareil contre les chutes et les chocs.
- N'utiliser cet appareil que conformément aux consignes stipulées dans la présente notice.
- La responsabilité du fabricant ne pourra pas être engagée en cas de dommages apparus des suites d'une utilisation incorrecte de cet appareil.
- Cet appareil n'a pas été conçu pour être utilisé par des personnes (enfants compris) qui ont des capacités physiques et/ou sensorielles limitées, qui ont des troubles mentaux ou qui ne sont pas suffisamment expérimentées, à moins qu'elles ne soient sous la surveillance d'une personne qui est responsable de leur sécurité ou qu'une telle personne leur ait fait suivre une formation relative à l'utilisation de l'appareil. Les enfants doivent rester sous surveillance afin de les empêcher de jouer avec cet appareil.

Spécifications techniques

Horloge radio-pilotée

Format de l'heure : 12/24 h

Température intérieure : 0 °C à +50 °C, résolution de 0,1 °C

Température extérieure : -40 °C à +70 °C, résolution de 0,1 °C

Précision de la mesure de la température intérieure et extérieure : ±1 °C pour la plage de 0 °C à +50 °C, ±2 °C pour la plage de -20 °C à 0 °C, ±4 °C pour la plage de -40 °C à -20 °C

Humidité intérieure et extérieure : 20 % à 99 % de HR, résolution de 1 %

Précision de la mesure de l'humidité : ±5 % pour la plage de 35 % à 75 % de HR, ±10 % pour la plage de 20 % à 35 % de HR et de 75 % à 95 % de HR

Plage de mesure de la pression bar. : 800 hPa à 1 100 hPa

Unité de la pression : hPa/inHg

Portée du signal radio : jusqu'à 80 m à l'air libre

Fréquence de transmission : 433 MHz, 10 mW e.r.p. max.

Nombre de capteurs : max. 3

Alimentation :

Station principale : 2× pile de 1,5 V de type AAA (pas fournies)

adaptateur AC 230 V/DC 5 V, 1 000 mA (fourni)







Capteur : 2× pile de 1,5 V de type AAA (pas fournies)

Dimensions :

Station principale : 155 × 50 × 113 mm

Capteur : 50 × 25 × 95 mm

Description des icônes et des touches de la station et du capteur

- | | |
|--|--|
| 1 – Prévision météo | 13 – Nom du jour |
| 2 – Pression | 14 – Phase lunaire |
| 3 – Réveil | 15 – Date |
| 4 – Réception du signal DCF | 16 – Touche SNOOZE/LIGHT |
| 5 – Heure | 17 – Touche MODE  |
| 6 – Température intérieure et humidité | 18 – Touche ALARM  |
| 7 – Piles déchargées dans la station | 19 – Touche PRESSURE  |
| 8 – Température et humidité intérieures min./max. | 20 – Touche CHANNEL  |
| 9 – Communication sans fil avec le capteur | 21 – Touche UP  |
| 10 – Piles déchargées dans le capteur | 22 – Touche DOWN  |
| 11 – Température et humidité extérieures max./min. | 23 – Compartiment destiné aux piles de la station |
| 12 – Température extérieure et humidité | 24 – Entrée pour l'alimentation réseau |

- 25 – Diode LED du capteur
- 26 – Orifice de suspension
- 27 – Commutateur de sélection des canaux (1, 2, 3) / touche RESET

28 – Compartiment destiné aux piles du capteur

Procédure de mise en service

1. Raccorder l'alimentation réseau à la station et introduire ensuite tout d'abord des piles dans la station (2× 1,5 V de type AAA). Sur la face arrière de chacun des capteurs, retirer le couvercle du compartiment destiné aux piles, placer le commutateur sur le numéro du capteur souhaité (1, 2, 3) et introduire des piles alcalines dans le capteur (2× 1,5 V de type AAA).

Lors de l'introduction des piles, veiller à bien vérifier la polarité afin de ne pas endommager la station météo ou le capteur.

N'utiliser que des piles alcalines de 1,5 V qui sont de même type et ne jamais utiliser de piles rechargeables de 1,2 V. Une tension trop basse pourrait provoquer un dysfonctionnement des deux unités.

2. Vous verrez clignoter l'icône de la communication sans fil avec le capteur. Cela signifie que la station météo est en train de rechercher le signal émis par le capteur extérieur. Placer les deux unités l'une à côté de l'autre. Si la température extérieure ne s'affiche pas dans les 3 minutes, la station météo cessera de rechercher le signal, l'icône de la communication sans fil avec le capteur cessera de clignoter et le sigle --.- s'affichera à la place de la température extérieure/ de l'humidité. Si la station ne détecte pas le signal du capteur, il conviendra de répéter la procédure à partir du point 1.

Nous vous recommandons de placer le capteur sur le côté de la maison qui est exposé au Nord. Dans des espaces construits, la portée du capteur peut rapidement baisser. Le capteur est certes résistant aux gouttes d'eau, il conviendra cependant d'éviter de l'exposer à une pluie permanente.

Ne pas placer le capteur sur des objets métalliques, vous réduirez la portée de son émission.

Vous pourrez placer le capteur à la verticale ou le suspendre à un mur.

Si l'icône d'une pile déchargée  apparaît dans le champ n° 10 de l'écran de la station météo, cela signifie qu'il est nécessaire de remplacer les piles du capteur.

Si l'icône d'une pile déchargée  apparaît dans le champ n° 7 de l'écran de la station météo, cela signifie qu'il est nécessaire de remplacer les piles de la station.



RESET de la station météo

Si les informations affichées par la station météo ne sont pas correctes ou si la station ne réagit pas lorsque vous appuyez sur les touches, il conviendra de débrancher son alimentation, de retirer les piles, de remettre les piles en place et de rebrancher la source d'alimentation. Toutes les informations seront effacées et il sera nécessaire de refaire tous les réglages de la station météo.

Le capteur pourra être réinitialisé en appuyant sur la touche RESET (par exemple à l'aide d'un crayon ou d'un trombone).

Changement du canal du capteur et raccordement d'autres capteurs

Il est possible d'apparier la station à un maximum de 3 capteurs sans fil.

1. Appuyer de manière répétée sur la touche CHANNEL  pour sélectionner le numéro de capteur souhaité (1/2/3). Le numéro en question clignotera.
2. Appuyer longuement sur la touche CHANNEL . La station commencera à rechercher le signal émis par les capteurs. L'icône  clignotera pour tous les capteurs.
3. Sur la face arrière du capteur, retirer le couvercle du compartiment destiné aux piles, placer le commutateur sur le numéro du capteur souhaité (1, 2, 3 – un numéro différent doit être paramétré sur chacun des capteurs) et introduire des piles alcalines dans le capteur (2× 1,5 V de type AAA).
4. Dans les 3 minutes qui suivent, la station météo commencera à lire les informations transmises par les capteurs. Si la station ne détecte pas le signal du capteur, il faudra que vous répétiez l'ensemble de la procédure.

Réglage de l'affichage des informations transmises par plusieurs capteurs, rotation automatique des valeurs transmises par les capteurs connectés

Appuyer de manière répétée sur la touche CHANNEL  de la station météo pour afficher progressivement les informations transmises par les différents capteurs connectés. Il est également possible d'activer une rotation automatique des valeurs transmises par les différents capteurs connectés à la station :

1. Activation de la rotation

Appuyer plusieurs fois sur la touche CHANNEL  jusqu'à ce que l'icône  apparaisse à l'écran. Les informations transmises par tous les capteurs connectés s'afficheront ensuite automatiquement et en boucle.

2. Désactivation de la rotation

Appuyer plusieurs fois sur la touche CHANNEL  jusqu'à ce que l'icône  disparaisse.

Horloge radio-pilotée (DCF77)



Après son appariement aux capteurs sans fil, la station météo commencera à rechercher automatiquement le signal DCF77 (désigné ci-après uniquement «DCF») et ce, durant 7 minutes. L'icône  clignotera en fonction de la puissance du signal DCF.

Pendant la recherche, aucune autre information affichée à l'écran ne sera mise à jour, toutes les touches et tous les boutons seront hors service.

Appuyer longuement sur la touche Flèche vers le bas pour mettre un terme à la recherche du signal DCF.

Le signal DCF a été détecté – l'icône s'arrête de clignoter, l'heure et la date actuelles s'affichent, ainsi que l'icône .

Le signal n'a pas été détecté – l'icône DCF ne sera pas visualisée.

Pour relancer une recherche du signal DCF durant 7 minutes, appuyer longuement sur la touche Flèche vers le bas . Pour annuler la recherche du signal DCF, appuyer une nouvelle fois longuement sur la touche Flèche vers le bas . Le signal DCF est synchronisé quotidiennement entre 1 et 5 heures du matin.

Durant la période de l'heure d'été, l'icône DST apparaîtra sous l'icône DCF.

Dans des conditions normales (à une distance de sécurité des différentes sources de perturbations – par exemple des téléviseurs, des moniteurs d'ordinateur, etc.), la recherche du signal prendra quelques minutes.

Si la station météo ne capte pas ce signal, il sera nécessaire de procéder comme suit :

1. Placer la station météo à un autre endroit et essayer une nouvelle fois de capter le signal DCF.
2. Vérifier la distance qui sépare l'horloge des sources de perturbations (moniteurs d'ordinateurs ou téléviseurs). Pour que vous puissiez capter le signal, ces équipements devraient se trouver à au moins 1,5 à 2 mètres.
3. Lors de la réception du signal DCF, ne pas placer la station météo à proximité de portes métalliques, de fenêtres métalliques ou d'autres structures ou objets métalliques (machine à laver, sèche-linge, réfrigérateur, etc.).
4. En fonction des conditions, dans des locaux qui sont construits en structures en béton armé (caves, immeubles, etc.), la réception du signal DCF sera généralement moins bonne. Dans des cas extrêmes, il sera nécessaire de placer la station météo à proximité d'une fenêtre et de la tourner dans la direction de l'émetteur.





La réception du signal radio DCF est impactée par les facteurs suivants :

- Épaisseur des murs et de l'isolation, espaces souterrains et caves.
- Conditions géographiques locales inappropriées (difficiles à estimer à l'avance).
- Conditions atmosphériques, orages, appareils ménagers non-déparasités, téléviseurs et ordinateurs installés à proximité du récepteur DCF.

Si la station n'arrive pas à détecter le signal DCF, il sera nécessaire de régler manuellement l'heure et la date.

Commentaire : Si la station capte le signal DCF, mais que l'heure affichée n'est pas correcte (elle est par exemple décalée de ±1 heure), il sera nécessaire de paramétrer le décalage horaire qui est applicable dans le pays où la station météo est utilisée – voir le Réglage manuel de l'heure et de la date. L'heure actuelle s'affichera avec le décalage horaire ayant été paramétré.

Réglages manuels

1. Appuyer longuement sur la touche  les paramètres se mettent à clignoter.
2. Utiliser les touches représentant des flèches ( et ) pour paramétrer les valeurs suivantes : décalage horaire – heure – minute – année – format de la date – mois – jour – langue du calendrier (GER, FRE, SPA, ITA, DUT, DAN, ENG).
3. Appuyer brièvement sur la touche  pour vous déplacer entre les différentes valeurs.
4. En maintenant les touches représentant des flèches enfoncées, le déroulement des valeurs sera plus rapide.

Réglage de l'unité/de la valeur de la pression

Appuyer de manière répétée sur la touche  pour régler l'affichage de l'unité de la pression (hPa/inHg).

Pour que le calcul de la pression soit plus précis, il est possible de modifier manuellement la valeur.

Appuyer longuement sur la touche .

Utiliser les touches  et  pour régler la valeur de la pression. Confirmer ensuite en appuyant sur la touche .



Réglage du réveil

Appuyer longuement sur la touche  les paramètres se mettent à clignoter.

Appuyer de manière répétée sur les touches  et  pour régler les valeurs suivantes : Heure – minute.

Pour vous déplacer dans le menu, appuyer sur la touche .

Pour activer/désactiver le réveil, appuyer de manière répétée sur la touche . À l'écran, vous verrez s'afficher l'icône suivante :

 activation du réveil – pour confirmer, appuyer sur la touche  ou attendre 20 secondes que le réglage soit automatiquement sauvegardé.

Pour désactiver le réveil, appuyer une nouvelle fois sur la touche . L'icône du réveil disparaîtra.

Fonction de répétition du réveil (SNOOZE)

Pour repousser le réveil de 5 minutes, appuyer sur la touche SNOOZE/LIGHT.

Appuyer sur cette touche dès que le réveil commence à sonner. Les icônes  se mettront à clignoter.

Pour annuler la fonction SNOOZE, il suffira d'appuyer sur n'importe quelle autre touche (à l'exception de la touche SNOOZE/LIGHT) – les icônes s'arrêteront de clignoter et seul  restera affiché.

Le réveil se réactivera le lendemain.

Si vous n'appuyez sur aucune touche pendant que le réveil sonne, ce dernier se désactivera automatiquement après 2 minutes.

Le réveil sonnera le lendemain.

Rétro-éclairage de l'écran de la station météo

Lorsque la station est alimentée par le biais de son adaptateur :

Le rétro-éclairage permanent de l'écran est automatiquement activé.

En appuyant de manière répétée sur la touche SNOOZE/LIGHT, il est possible de paramétrer 3 modes de rétro-éclairage permanent (100 %, 50 %, désactivé).

Lorsque la station est alimentée uniquement par des piles (2x 1,5 V de type AAA) :

Le rétro-éclairage de l'écran est désactivé et lorsque vous appuyez sur la touche SNOOZE/LIGHT, l'écran s'allume pendant 10 secondes (avec une intensité de 50 %) avant de s'éteindre. Lorsque la station est alimentée uniquement par des piles, il n'est pas possible d'activer le rétro-éclairage permanent de l'écran !

Commentaire : Les piles qui sont introduites ne sont utilisées que pour la sauvegarde des données mesurées/paramétrées. Si les piles ne sont pas en place et que vous débranchez la station de son alimentation réseau, toutes les données seront effacées.

Unité de la température

Appuyer de manière répétée sur la touche ▼ pour régler l'affichage de l'unité de la température (°C ou °F).



Mémoire des valeurs relevées

En appuyant de manière répétée sur la touche ▲, vous afficherez les valeurs maximales et minimales qui ont été relevées pour la température et l'humidité.

Appuyer longuement sur la touche ▲ pour effacer la mémoire.

Tendance de la température







L'icône s'affiche à droite, à côté de la température.

Indicateur de la tendance			
	en baisse	constante	en hausse

Prévision météo

La station prévoit la météo sur la base des variations de la pression atmosphérique. Ces prévisions sont valables pour les prochaines 12 à 24 heures et ce, dans un cercle de 15 à 20 km autour de la station. La précision des prévisions météo est d'environ 70 %. Vu que la prévision météo n'est pas sûre à 100 %, ni le fabricant ni le revendeur ne pourront être portés responsables d'éventuelles pertes dues à une prévision météo imprécise. Lors des premiers réglages ou après une réinitialisation de la station météo, il faudra attendre environ 12 heures avant que la station ne fasse des prévisions correctes.

Commentaire : L'icône que vous visualisez représente les prévisions météo valables pour les prochaines 12 à 24 heures. Elle ne doit pas forcément correspondre à l'état actuel de la météo.













		
1	2	3
		
4	5	6

- 1 – Ensoleillé
- 2 – Nuageux
- 3 – Couvert

- 4 – Pluie
- 5 – Orage
- 6 – Neige

Phases lunaires

L'icône de la phase lunaire s'affiche dans le champ n° 14.

					
1	2	3	4	5	6
					
7	8	9	10	11	12

1 – Nouvelle lune

2 – Premier croissant

3 – Premier croissant

4 – Premier quartier

5 – Lune gibbeuse croissante

6 – Lune gibbeuse croissante

7 – Pleine lune

8 – Lune gibbeuse décroissante

9 – Lune gibbeuse décroissante

10 – Dernier quartier

11 – Dernier croissant

12 – Dernier croissant

Solutions aux problèmes, FAQ

À l'écran, à la place de la température/de l'humidité, vous visualisez les sigles suivants :

- LL.L – la valeur mesurée n'atteint pas la valeur inférieure de la plage de mesure.
- HH.H – la valeur mesurée dépasse la valeur supérieure de la plage de mesure.
- Placer l'appareil à un endroit plus approprié.

La lisibilité de l'écran n'est pas bonne

- Remplacer les piles dans la station, vérifier que la source d'alimentation fonctionne correctement.

Les valeurs transmises par les capteurs ne s'affichent pas

- Répéter la procédure d'appariement.
- Remplacer les piles dans le capteur.

Modifier la distance qui sépare le capteur de la station. Par la présente, EMOS spol. s r. o. déclare que l'équipement radio de type E8620 est conforme à la directive 2014/53/UE. Le texte intégral de la déclaration de conformité de l'UE est disponible à l'adresse Internet suivante : <http://www.emos.eu/download>.

IT | Stazione meteo senza fili

Istruzioni e avvertenze di sicurezza



Prima di utilizzare il dispositivo, leggere le istruzioni per l'uso.



Osservare le istruzioni di sicurezza contenute in questo manuale.

- Non manomettere i circuiti elettrici interni del prodotto – si rischia di danneggiarlo invalidando automaticamente la garanzia. Il prodotto deve essere riparato solo da un professionista qualificato.
- Per la pulizia, utilizzare un panno morbido leggermente inumidito. Non utilizzare solventi o prodotti per la pulizia – potrebbero graffiare le parti in plastica e danneggiare i circuiti elettrici.
- Non utilizzare il dispositivo vicino ad apparecchi che presentano campi elettromagnetici.
- Non esporre il prodotto a pressioni eccessive, urti, polvere, alte temperature o umidità – possono causare il malfunzionamento del prodotto e la deformazione delle parti in plastica.
- Non inserire oggetti nei fori dell'apparecchio.
- Non immergere l'apparecchio nell'acqua.

- Proteggere l'apparecchio da cadute e urti.
- Utilizzare l'apparecchio solo in conformità con le istruzioni fornite in questo manuale.
- Il produttore non è responsabile per danni causati da un uso improprio di questo apparecchio.
- Questo apparecchio non è destinato a essere usato da persone (compresi i bambini) la cui disabilità fisica, sensoriale o mentale o la mancanza di esperienza e conoscenza impediscono loro l'uso sicuro dell'apparecchio, a meno che non siano supervisionate o istruite sull'uso dell'apparecchio da una persona responsabile della loro sicurezza. È necessario tenere d'occhio i bambini per assicurarsi che non giochino con l'apparecchio.

Specifiche tecniche

Orologio controllato da segnale radio

Formato dell'ora: 12/24 h

Temperatura interna: da 0 °C a +50 °C, precisione dello 0,1 °C

temperatura esterna: da -40 °C a +70 °C, precisione dello 0,1 °C

Precisione della misurazione della temperatura interna ed esterna: ± 1 °C per l'intervallo da 0 °C a +50 °C, ± 2 °C per l'intervallo da -20 °C a 0 °C, ± 4 °C per l'intervallo da -40 °C a -20 °C

Umidità interna ed esterna: dal 20 % al 99 % di umidità relativa, precisione dell'1 %

Precisione di misurazione dell'umidità: ± 5 % per l'intervallo dal 35 % al 75 % di umidità relativa, ± 10 % per l'intervallo dal 20 % al 35 % di umidità relativa e dal 75 % al 95 % di umidità relativa,

Intervallo di misurazione della pressione in bar: da 800 hPa a 1 100 hPa

unità di pressione: hPa/inHg

portata del segnale radio: fino a 80 m nello spazio libero

Frequenza di trasmissione: 433 MHz, 10 mW e.r.p. max.

Numero di sensori: max. 3

Alimentazione:

stazione principale: 2 batterie AAA da 1,5 V (non incluse)

adattatore AC 230 V/DC 5 V, 1 000 mA (incluso nella confezione)







senso: 2 batterie AAA da 1,5 V (non incluse)

Dimensioni:

stazione principale: 155 × 50 × 113 mm

senso: 50 × 25 × 95 mm

Descrizione delle icone e dei pulsanti e del sensore

- | | |
|--|--|
| 1 – previsioni del tempo | 16 – pulsante SNOOZE/LIGHT |
| 2 – pressione | 17 – pulsante MODE  |
| 3 – sveglia | 18 – pulsante ALARM  |
| 4 – ricezione del segnale DCF | 19 – pulsante PRESSURE  |
| 5 – ora | 20 – pulsante CHANNEL  |
| 6 – temperatura interna e umidità | 21 – pulsante UP  |
| 7 – batterie della stazione scariche | 22 – pulsante DOWN  |
| 8 – temperatura e umidità interne min./max. | 23 – vano batterie della stazione |
| 9 – comunicazione wireless con il sensore | 24 – ingresso dell'alimentazione |
| 10 – batterie del sensore scariche | 25 – led del sensore |
| 11 – temperatura e umidità esterne max./min. | 26 – foro di sospensione |
| 12 – temperatura e umidità esterne | 27 – commutatore tra i canali (1, 2, 3) / pulsante RESET |
| 13 – nome del giorno | 28 – vano batteria del sensore |
| 14 – fasi lunari | |
| 15 – data | |

Procedura di messa in servizio

1. Collegare l'alimentatore di rete alla stazione meteorologica, quindi inserire prima le batterie nella stazione meteo (2 batterie AAA da 1,5 V). Sul retro del sensore, rimuovere il coperchio del vano batteria, impostare l'interruttore sul numero del sensore (1, 2, 3) e inserire le batterie (2 batterie AAA da 1,5 V).

Per evitare danni alla stazione meteo o al sensore fare attenzione alla corretta polarità quando si inseriscono le batterie.

Utilizzare solo batterie alcaline da 1,5 V dello stesso tipo; non utilizzare batterie ricaricabili da 1,2 V. Tensioni inferiori possono causare il malfunzionamento di entrambe le unità.

2. L'icona di comunicazione wireless con il sensore inizia a lampeggiare, questo indica che la stazione meteorologica sta cercando un segnale dal sensore esterno. Posizionare le unità una accanto all'altra. Se la temperatura esterna non viene visualizzata entro 3 minuti, la stazione meteorologica smette di cercare un segnale, l'icona di comunicazione wireless con il sensore smette di lampeggiare e la temperatura/umidità esterna visualizza l'immagine --.-. Se non viene rilevato alcun segnale dal sensore, procedere nuovamente dal punto 1.

Si consiglia di posizionare il sensore sul lato nord della casa. Nelle aree edificate, la portata del sensore può diminuire rapidamente. Il sensore è a prova di gocciolamento, ma non va esposto alla pioggia in modo permanente.

Non collocare il sensore su oggetti metallici per non ridurne la portata di trasmissione.

È possibile posizionare il sensore in verticale o appenderlo alla parete.

Se sul display della stazione meteo compare l'icona di batteria scarica nel campo n. 10 , sostituire le batterie del sensore.

Se sul display della stazione meteo compare l'icona di batteria scarica nel campo n. 7 , sostituire le batterie della stazione.



RESET della stazione meteo

Se la stazione meteo mostra dati errati o non risponde alla pressione dei pulsanti, rimuovere le batterie, scollegare l'alimentazione, cambiare le batterie e reinserte le batterie e collegare l'alimentazione. Ciò cancellerà tutti i dati e ripristinerà le impostazioni della stazione meteorologica.

Riavviare il sensore premendo il pulsante RESET (ad esempio con una matita, una graffetta).

Modifica del canale e collegamento di altri sensori



È possibile associare alla stazione fino a 3 sensori senza fili.

1. Premere ripetutamente il pulsante CHANNEL  per selezionare il numero del sensore 1/2/3, il numero lampeggerà.
2. Tenere premuto a lungo il pulsante CHANNEL , la stazione inizierà a cercare un segnale dai sensori, per tutti lampeggerà l'icona .
3. Sul retro del sensore, rimuovere il coperchio del vano batteria, impostare l'interruttore sul numero del sensore (1, 2, 3 - per ogni sensore deve impostato un numero diverso) e inserire le batterie (2 batterie AAA da 1,5 V).
4. Entro 3 minuti, la stazione meteorologica leggerà i dati dei sensori. Se il segnale del sensore non viene trovato, ripetere di nuovo tutta la procedura.

Impostazione della visualizzazione dei dati da più sensori, rotazione automatica dei valori dei sensori collegati

Premere ripetutamente il pulsante CHANNEL  sulla stazione meteo per visualizzare i dati di tutti i sensori collegati. È inoltre possibile attivare la rotazione automatica dei dati dai sensori collegati:

1. Accensione della rotazione

Premere più volte il pulsante CHANNEL  fino a quando l'icona  non viene visualizzata sul display. A poco a poco, i dati di tutti i sensori collegati verranno visualizzati automaticamente e ripetutamente.

2. Spegnimento della rotazione

Premere ripetutamente il pulsante CHANNEL  finché l'icona  non scompare.

Orologio radiocomandato (DCF77)



Una volta registrati i sensori senza fili la stazione meteo cercherà automaticamente il segnale DCF77 (di seguito nel testo solo DCF) per 7 minuti; l'icona  lampeggerà a seconda dell'intensità del segnale DCF.

Durante la ricerca, nessun altro display verrà aggiornato e i pulsanti non saranno attivi.

Tenere premuto a lungo il pulsante freccia giù per terminare la ricerca del segnale DCF.

Segnale trovato – l'icona smette di lampeggiare e l'ora e la data attuali vengono visualizzate con l'icona .

Segnale non trovato – l'icona DCF non viene visualizzata.

Tenere premuto a lungo il pulsante freccia giù  per cercare nuovamente il segnale DCF per 7 minuti. Per annullare la ricerca del segnale DCF, premere nuovamente il pulsante freccia giù . Il segnale DCF sarà sincronizzato continuamente ogni giorno tra le 01:00 e le 05:00 del mattino.

Quando è in vigore l'ora legale, sotto l'icona DCF viene visualizzata l'icona DCF.

In condizioni normali (a distanza di sicurezza da fonti di interferenza, quali ricevitori TV, monitor di computer) sono necessari diversi minuti per acquisire il segnale orario.

Se la stazione meteo non rileva il segnale, procedere come segue:

1. Spostare la stazione meteo in un'altra posizione e provare a riacquisire il segnale DCF.
2. Verificare la distanza dell'orologio dalle fonti di interferenza (monitor di computer o ricevitori TV). La distanza di ricezione del segnale deve essere di almeno 1,5–2 metri.
3. Non collocare la stazione meteo vicino a porte, telai di finestre o altre strutture o oggetti metallici (lavatrici, asciugabucato, frigoriferi ecc.) quando si riceve un segnale DCF.
4. Negli ambienti delle strutture in cemento armato (cantine, grattacieli, ecc.), la ricezione del segnale DCF è più debole a seconda delle condizioni. In casi estremi, posizionare la stazione meteo vicino a una finestra rivolta verso il trasmettitore.





I seguenti fattori influenzano la ricezione del segnale radio DCF:

- Muri spessi e isolanti, scantinati e seminterrati.
- Condizioni geografiche locali inadatte (difficili da prevedere in anticipo).
- Perturbazioni atmosferiche, temporali, disturbi elettrici, televisori e computer situati in prossimità del ricevitore radio DCF.

Se la stazione non riesce a localizzare il segnale DCF, l'ora e la data devono essere impostate manualmente.

Nota: Nel caso in cui la stazione riceva un segnale DCF ma l'ora corrente visualizzata non sia corretta (ad esempio è sfasata di ± 1 ora), è sempre necessario impostare il cambio dell'ora corretto nel paese in cui viene utilizzata la stazione, cfr. le Impostazioni manuali dell'ora e della data. L'ora corrente verrà visualizzata insieme al cambio dell'ora impostato.

Impostazioni manuali

1. Tenere premuto a lungo il pulsante , l'icona inizierà a lampeggiare.
2. Premere i pulsanti freccia  e  impostare i valori: fuso orario – ora – minuto – anno – formato data – mese – giorno – lingua del calendario (GER, FRE, SPA, ITA, DUT, DAN, ENG).
3. Premere brevemente il pulsante  per spostarsi tra i singoli valori.
4. Tenere premuto il pulsante frecce per procedere più velocemente.

Impostazione dell'unità/valore della pressione

Premere ripetutamente il pulsante  per impostare la visualizzazione dell'unità della pressione hPa/inHg.

Per un calcolo della pressione più accurato è possibile regolare manualmente il valore.

Tenere premuto a lungo il pulsante .

Con i pulsanti  e  impostare il valore della pressione, confermare con il pulsante .

Impostazione della sveglia

Tenere premuto a lungo il pulsante , l'impostazione inizierà a lampeggiare.

Premere ripetutamente i pulsanti  e  impostare: ora – minuto.

Per spostarsi nel menu, premere il pulsante .

Per attivare/disattivare premere ripetutamente il pulsante , sul display apparirà l'icona:

 attivazione della sveglia – premere il pulsante  per confermare o attendere 20 secondi, verrà salvato automaticamente.

Per disattivare, premere nuovamente il pulsante , l'icona non verrà visualizzata.

Funzione di sveglia ripetuta (SNOOZE)

Per ritardare la suoneria della sveglia di 5 minuti, premere il pulsante SNOOZE/LIGHT.

Premerlo non appena inizia a suonare. Le icone  lampeggeranno.

Per annullare la funzione SNOOZE, premere qualsiasi altro pulsante tranne SNOOZE/LIGHT – le icone smetteranno di lampeggiare e rimarranno accese. 

La sveglia si riattiverà il giorno successivo.

Se non si preme nessun pulsante durante la suoneria, questa si interrompe automaticamente dopo 2 minuti.

La sveglia suona il giorno successivo.

Retroilluminazione del display della stazione

Con alimentazione dall'adattatore:

Il display viene automaticamente impostato sulla retroilluminazione permanente.

Premendo ripetutamente il pulsante SNOOZE/LIGHT è possibile impostare 3 modalità di retroilluminazione permanente (100 %, 50 %, spento).

Alimentazione solo con 2 batterie AAA da 1,5 V:

La retroilluminazione del display è spenta, dopo aver premuto il pulsante SNOOZE/LIGHT il display si illumina per 10 secondi (livello 50 %), poi si spegne. La retroilluminazione permanente del display non può essere attivata con la sola alimentazione a batteria!

Nota: Le batterie inserite servono come backup dei dati misurati/impostati. Se non sono inserite le batterie e si scollega l'alimentazione, tutti i dati vengono cancellati.

Unità di temperatura

Premere ripetutamente il pulsante  per impostare la visualizzazione dell'unità di temperatura °C o °F.



Memoria dei valori misurati

Per visualizzare i valori massimi e minimi misurati della temperatura esterna ed esterna premere ripetutamente il pulsante .

Tenere premuto a lungo il pulsante  per cancellare la memoria.

Tendenza della temperatura

L'icona viene visualizzata a destra accanto alla temperatura.







Indicatore di tendenza			
	calante	costante	crescente

Previsioni del tempo

La stazione prevede il tempo in base alle variazioni della pressione atmosferica per le successive 12–24 ore in un raggio di 15–20 km.

L'accuratezza delle previsioni del tempo è di circa il 70 %. Poiché le previsioni del tempo non sono sempre precise al 100 %, né il produttore né il venditore possono essere ritenuti responsabili per eventuali perdite causate da previsioni del tempo imprecise. Quando la stazione meteo viene impostata per la prima volta o dopo un reset, servono circa 12 ore prima che la stazione meteo inizi a fare previsioni corrette.

Nota: L'icona attualmente visualizzata indica le previsioni per le prossime 12–24 ore. Potrebbe non corrispondere alle condizioni meteorologiche attuali.













		
1	2	3
		
4	5	6

- 1 – soleggiato
2 – nuvoloso
3 – coperto

- 4 – pioggia
5 – temporale
6 – neve

Fasi lunari

L'icona della fase lunare è indicata nel campo 14.

					
1	2	3	4	5	6
					
7	8	9	10	11	12

- 1 – luna nuova
2 – mezzaluna crescente
3 – mezzaluna crescente
4 – primo quarto
5 – luna piena crescente
6 – luna piena crescente

- 7 – luna piena
8 – luna piena decrescente
9 – luna piena decrescente
10 – ultimo quarto
11 – mezzaluna decrescente
12 – mezzaluna decrescente

Risoluzione dei problemi FAQ

Sul display compare invece la temperatura/umidità:

- LL.L – valore misurato al di fuori dell'intervallo di misurazione inferiore.
- HH.H – valore misurato al di fuori dell'intervallo di misurazione superiore.
- Spostare il dispositivo in una posizione più adatta.

Display scarsamente leggibile

- Sostituire le batterie nella stazione, verificare la funzionalità dell'alimentatore.

Non vengono visualizzati i dati del sensore

- Ripetere la procedura di abbinamento.
- Sostituire le batterie nel sensore.

Regolare la distanza tra il sensore e la stazione. Con la presente, EMOS spol. s r. o. dichiara che l'apparecchiatura radio tipo E8620 è conforme alla direttiva 2014/53/UE. Il testo completo della dichiarazione di conformità UE è disponibile al seguente indirizzo internet: <http://www.emos.eu/download>.

Veiligheidsaanwijzingen en waarschuwingen



Lees de gebruiksaanwijzing voordat u het apparaat gaat gebruiken.



Volg de veiligheidsinstructies in deze handleiding.

- Raak de interne elektrische circuits van het product niet aan – u kunt het product beschadigen en hierdoor automatisch de garantie geldigheid beëindigen. Het product mag alleen worden gerepareerd door een gekwalificeerde vakman.
- Maak het product schoon met een licht bevochtigd zacht doekje. Gebruik geen oplos- en schoonmaakmiddelen – deze kunnen krassen op de kunststof delen veroorzaken en elektrische circuits beschadigen.
- Gebruik het apparaat niet in de buurt van apparaten met elektromagnetische velden.
- Stel het product niet bloot aan overmatige druk, schokken, stof, hoge temperatuur of vochtigheid – deze kunnen storingen in het product of plastic onderdelen veroorzaken.
- Steek geen voorwerpen in de openingen van het apparaat.
- Dompel het apparaat niet onder in water.
- Bescherm het apparaat tegen vallen en stoten.
- Gebruik het apparaat alleen volgens de aanwijzingen in deze handleiding.
- De fabrikant is niet verantwoordelijk voor schade veroorzaakt door onjuist gebruik van dit apparaat.
- Dit apparaat is niet bedoeld voor gebruik door personen (inclusief kinderen) die door een lichamelijk, zintuiglijk of geestelijk onvermogen of door een gebrek aan ervaring of kennis niet in staat zijn het apparaat veilig te gebruiken, tenzij zij onder toezicht staan of instructies hebben gekregen van een persoon die verantwoordelijk is voor hun veiligheid. Kinderen moeten onder toezicht staan om ervoor te zorgen, dat zij niet met het apparaat spelen.

Technische specificatie

Klok gestuurd door radiosignaal

Tijdformaat: 12/24 u

Binnentemperatuur: 0 °C tot +50 °C, resolutie 0,1 °C

Buitentemperatuur: -40 °C tot +70 °C, resolutie 0,1 °C

Nauwkeurigheid binnen- en buitentemperatuurmeting: ±1 °C voor het bereik 0 °C tot +50 °C, ±2 °C voor het bereik -20 °C tot 0 °C ±4 °C voor het bereik -40 °C tot -20 °C

binnen- en buitenvochtigheid: 20 % tot 99 % relatieve vochtigheid, resolutie 1 %

Nauwkeurigheid van de vochtigheidsmeting: ±5 % pro rozmezí 35 % až 75 % RV, ±10 % pro rozmezí 20 % až 35 % RV/75 % až 95 % RV

meetbereik van de bar. druk: 800 hPa tot 1 100 hPa

drukeenheid: hPa/inHg

Bereik van het radiosignaal: tot 80 m in de vrije ruimte

Transmissiebandbreedte: 433 MHz, 10 mW e.r.p. max.

Aantal sensoren: max. 3

Voeding:

hoofdstation: 2× 1,5 V AAA batterijen (niet meegeleverd)

adapter AC 230 V/DC 5 V, 1000 mA (meegeleverd)

sensor: 2× 1,5 V AAA batterijen (niet meegeleverd)

Afmetingen:

hoofdstation: 155 × 50 × 113 mm

sensor: 50 × 25 × 95 mm

Beschrijving van iconen en toetsen van het station en de sensor

1 – weervoorspelling

2 – druk

3 – wekker



4 – ontvangst van het signaal DCF

5 – tijd

6 – binnentemperatuur en vochtigheid

7 – lege batterijen in het station

8 – max/min binnentemperatuur en vochtigheid

- 9 – draadloze communicatie met de sensor
- 10 – lege batterij in de sensor
- 11 – max/min buitentemperatuur en vochtigheid
- 12 – buitentemperatuur en vochtigheid
- 13 – naam van de dag
- 14 – maanfase
- 15 – datum
- 16 – SNOOZE/LIGHT-toets
- 17 – toets MODE 
- 18 – toets ALARM 
- 19 – toets PRESSURE 

- 20 – toets CHANNEL 
- 21 – toets UP 
- 22 – toets DOWN 
- 23 – batterijvak van het station
- 24 – ingang voor stroomvoorziening
- 25 – led van de sensor
- 26 – opening voor ophanging
- 27 – kanaalkeuzeschakelaar (1, 2, 3) / toets RESET
- 28 – batterijvak van de sensor

Inbedrijfstelling

1. Sluit de stroombron aan op het station en plaats vervolgens de batterijen eerst in het weerstation (2x 1,5 V AAA). Verwijder het deksel van het batterijvak aan de achterkant van de sensor, stel het sensornummer (1, 2, 3) in met de schuifknop en plaats alkalinebatterijen (2x 1,5 V AAA). Let er bij het plaatsen van de batterijen op dat de polariteit juist is om beschadiging van het weerstation of de sensor te voorkomen.
Gebruik alleen 1,5 V alkaline batterijen van hetzelfde type, gebruik geen 1,2 V oplaadbare batterijen. Lagere spanningen kunnen tot storingen in beide toestellen leiden.
2. Het icoon voor draadloze sensorcommunicatie knippert om aan te geven dat het weerstation naar een signaal van een buitensensor zoekt. Plaats de eenheden naast elkaar. Als de buitentemperatuur niet binnen 3 minuten wordt weergegeven, stopt het weerstation met zoeken naar een signaal, stopt het icoon voor draadloze sensorcommunicatie met knipperen en geeft de buitentemperatuur/luichtvochtigheid --.- weer. Als er geen signaal van de sensor wordt gevonden, gaat u verder vanaf stap 1.

Het wordt aanbevolen de sensor te plaatsen aan de noordzijde van het huis. In bebouwde gebieden kan het bereik van de sensor enorm afnemen. De sensor is bestand tegen druppelend water, maar stel hem niet permanent bloot aan regen.

Plaats de sensor niet op metalen voorwerpen, aangezien het zendbereik dan kleiner wordt.

U kunt de sensor verticaal plaatsen of aan de muur hangen.

Als het display van het weerstation een icoon voor zwakke batterijen in veld 10  laat zien, vervang dan de batterijen in de sensor.



Als het display van het weerstation een icoon voor zwakke batterijen in veld 7  laat zien, vervang dan de batterijen.

Weerstation RESETTEN

Als het weerstation onjuiste metingen weergeeft of niet reageert op het indrukken van toetsen, koppel dan de stroomtoevoer los, verwijder de batterijen, plaats de batterijen opnieuw en sluit de stroomtoevoer weer aan. Alle gegevens worden gewist en het weerstation kan opnieuw worden ingesteld. Start de sensor opnieuw op door op de RESET-toets te drukken (bijv. met een potlood of paperclip).

Wijzigen van het sensorkanaal en aansluiten van andere sensoren

U kunt maximaal 3 draadloze sensoren aan het station koppelen.

1. Druk herhaaldelijk op de knop CHANNEL  om sensornummer 1/2/3 te selecteren, het nummer knippert.
2. Druk lang op de toets CHANNEL , het station zal beginnen te zoeken naar een signaal van de sensoren, waarbij in alle sensoren het icoon  zal knipperen.
3. Verwijder het deksel van het batterijvak aan de achterkant van de sensor, stel het sensornummer in met de schuifknop (1, 2, 3 – elke sensor moet een ander nummer hebben) en plaats alkalinebatterijen (2x 1,5 V AAA).
4. Binnen 3 minuten worden door het station de sensorgegevens ingelezen. Als het sensorsignaal niet gevonden wordt, herhaal dan de hele procedure opnieuw.

Instellen van de weergave van gegevens van meerdere sensoren, automatische rotatie van de waarden van de aangesloten sensoren

Druk herhaaldelijk op de toets CHANNEL  van het weerstation om achtereenvolgens de metingen van alle aangesloten sensoren weer te geven. U kunt ook de automatische rotatie van gegevens van aangesloten sensoren activeren:

1. Inschakeling van de rotatie

Druk verschillende malen op de toets CHANNEL  totdat de icoon  op de display verschijnt. De gegevens van alle aangesloten sensoren worden automatisch en herhaaldelijk weergegeven.

2. Uitschakeling van de rotatie

Druk herhaaldelijk op de toets CHANNEL  totdat de icoon  verdwijnt.

Radiogestuurde klok (DCF77)

Na registratie van de draadloze sensor zal het weerstation automatisch gedurende 7 minuten naar het DCF77-signaal (hierna DCF genoemd) gaan zoeken, waarbij het icoontje  knippert afhankelijk van de sterkte van het DCF-signaal.

Tijdens het zoeken worden geen andere gegevens op de display bijgewerkt en zijn de toetsen buiten werking (behalve SNOOZE).

Druk lang op de pijl omlaag om het zoeken naar DCF-signalen te beëindigen.

Signaal gevonden – het icoon stopt met knipperen en de huidige tijd en datum worden samen met het icoon  weergegeven.

Als er geen signaal wordt gevonden, wordt de DCF-icoon niet weergegeven.

Druk lang op de pijltoets omlaag  om opnieuw 7 minuten lang naar het DCF-signaal te zoeken.

Om het zoeken naar DCF-signalen te annuleren, drukt u nogmaals op de pijltoets omlaag . Het DCF-signaal wordt dagelijks gesynchroniseerd tussen 01:00 en 05:00 uur.

Als de zomertijd ingaat, wordt er onder het DCF-icoon het icoon DST weergegeven.

Onder normale omstandigheden (op een veilige afstand van storingsbronnen zoals Tv-ontvangers, computermonitors) duurt het enkele minuten om het tijdsignaal op te nemen.

Indien het weerstation dit signaal niet opvangt, volg dan de onderstaande stappen:

1. Verplaats het weerstation naar een andere locatie en probeer het signaal DCF opnieuw op te vangen.
2. Controleer de afstand van de klok tot storingsbronnen (computerschermen of TV-ontvangers). Dit moet minstens 1,5 tot 2 meter zijn bij ontvangst van dit signaal.
3. Plaats het weerstation, wanneer u een DCF-signaal ontvangt, niet in de buurt van metalen deuren, raamkozijnen of andere metalen constructies of voorwerpen (wasmachines, drogers, koelkasten, enz.).
4. In locaties en ruimten met een constructie van gewapend beton (kelders, hoogbouw, enz.) is de DCF-signaalontvangst zwakker, afhankelijk van de omstandigheden. Plaats in extreme gevallen het weerstation bij een raam en richt het op de zender.





De volgende factoren zijn van invloed op de ontvangst van het DCF-radiosignaal:

- Dikke muren en isolatie, souterrain en kelderruimtes;.
- Ongeschikte plaatselijke geografische omstandigheden (moeilijk van tevoren te voorspellen).
- Atmosferische storingen, onweer, niet-ontstoorde elektrische apparaten, televisies en computers in de buurt van de DCF-radio-ontvanger.

Als de zender het DCF-signaal niet kan vinden, moeten de tijd en datum handmatig worden ingesteld.

Opmerking: Indien het station een DCF-signaal opvangt, maar de weergegeven huidige tijd niet correct is (bijv. verschuiving van ±1 uur), moet de juiste tijdschuiving altijd worden ingesteld in het land waar het station wordt gebruikt, zie Handmatige instellingen. De huidige tijd wordt weergegeven met het ingestelde tijdsverschil.



Manuele instelling

1. Druk lang op de toets  de instelling begint te knippen.
2. Gebruik de pijltjestoetsen  en  om de waarden in te stellen: tijdsverschil – uur – minuut – jaar – datumformaat – maand – dag – kalendertaal (GER, FRE, SPA, ITA, DUT, DAN, ENG).
3. Beweeg tussen de waarden door kort op de toets  te drukken.
4. Houd de pijltjestoets ingedrukt om sneller te bewegen.

De eenheid/waarde van de druk instellen



Druk herhaaldelijk op de toets  om de weergave van de drukeenheid hPa/inHg in te stellen. U kunt de waarde handmatig aanpassen voor een nauwkeurigere drukberekening.

Druk lang op de knop .

Gebruik de toetsen  en  om de drukwaarde in te stellen en bevestig met de toets .



Instelling van de wekker

Druk lang op de toets  de instelling begint te knippen.

Druk herhaaldelijk op de  en  toetsen om in te stellen: uur – minuut.

Om door het menu te bladeren, drukt u op de toets .

Druk herhaaldelijk op de toets  om te activeren/deactiveren, op het display verschijnt het icoon:

 wekkeractivatie - druk op de toets  om te bevestigen of wacht 20 seconden, automatisch opslaan vindt plaats.

Om te deactiveren, druk nogmaals op de toets , het icoon wordt niet weergegeven.

Herhaalde wekkerfunctie (SNOOZE)

Om het afgaan van de wekker met 5 minuten uit te stellen, gebruik de toets SNOOZE/LIGHT.

Druk hierop zodra het belsignaal afgaat. De iconen  gaan knippen.

Om de SNOOZE-functie te annuleren, drukt u op een andere toets dan SNOOZE/LIGHT – de iconen stoppen met knippen en blijven weergegeven .

De wekker zal de volgende dag opnieuw geactiveerd worden.

Als er tijdens het rinkelen geen toets wordt ingedrukt, stopt het rinkelen automatisch na 2 minuten. Het alarm gaat af op de volgende dag.

Achtergrondverlichting van de display van het station

Bij voeding via de adapter:

De permanente achtergrondverlichting van het display wordt automatisch ingesteld.

Door herhaaldelijk op de toets SNOOZE/LIGHT te drukken kunt u 3 achtergrondverlichtingsmodi instellen (100 %, 50 %, uit).

Indien gevoed door 2x 1,5 V AAA batterijen alleen:

De achtergrondverlichting van het display is uitgeschakeld, na het indrukken van de SNOOZE/LIGHT toets licht het display 10 seconden op (50 % niveau) en schakelt dan uit. Met alleen batterijvoeding kan de permanente achtergrondverlichting van het display niet worden geactiveerd!

Opmerking: De geplaatste batterijen dienen als back-up van de gemeten/ingestelde gegevens. Als er geen batterijen zijn geplaatst en u de stroomtoevoer onderbreekt, worden alle gegevens gewist.

Temperatuureenheden

Door herhaaldelijk op de toets  te drukken kunt u de temperatuureenheid °C of °F instellen.



Geheugen van de gemeten waarden

Druk herhaaldelijk op de toets  om achtereenvolgens de maximum en minimum buiten- en binnentemperatuur en vochtigheid weer te geven.

Druk lang op de toets  om het geheugen te wissen.

Temperatuurtrend

Het icoon wordt rechts van de temperatuur weergegeven.







Indicator van de druktrend			
	dalend	aanhoudend	oplopend

Weervoorspelling

Het station voorspelt het weer op basis van veranderingen in de atmosferische druk voor de komende 12–24 uur voor een omgeving op 15–20 km afstand.

De nauwkeurigheid van de weervoorspelling is ongeveer 70 %. Aangezien de weervoorspellingen niet altijd 100 % accuraat zijn, kunnen noch de fabrikant, noch de dealer verantwoordelijk worden gesteld voor eventuele verliezen veroorzaakt door een onnauwkeurige weervoorspelling. Wanneer het weerstation voor het eerst wordt ingesteld of na het resetten van het weerstation, duurt het ongeveer 12 uur voordat het weerstation begint correct te voorspellen.

Opmerking: Het momenteel weergegeven icoon geeft de weersverwachting voor de komende 12–24 uur aan. Het kan zijn dat dit niet overeenkomt met de huidige weersomstandigheden.













		
1	2	3
		
4	5	6

- 1 – zonnig
- 2 – bewolkt
- 3 – troebel

- 4 – regen
- 5 – onweer
- 6 – sneeuw

Maanfase

Het maanfaseicoon wordt weergegeven in veld 14.

					
1	2	3	4	5	6
					
7	8	9	10	11	12

- 1 – nieuwe maan
- 2 – groeiende halve maan
- 3 – groeiende halve maan

- 4 – eerste kwartier
- 5 – groeiende volle maan
- 6 – groeiende volle maan

- 7 – volle maan
- 8 – afnemende volle maan
- 9 – afnemende volle maan

- 10 – laatste kwartier
- 11 – afnemende halve maan
- 12 – afnemende halve maan

Problemen oplossen FAQ

In plaats van temperatuur/vochtigheid, verschijnt op het display:

- LL.L – gemeten waarde buiten het onderste meetbereik.
- HH.H – gemeten waarde buiten het bovenste meetbereik.
- Verplaats het apparaat naar een meer geschikte locatie.

Slecht afleesbaar display

- Vervang de batterijen in het station, controleer de werking van de stroomtoevoer.

Sensorgegevens worden niet weergegeven

- Herhaal de koppelprocedure.
- Vervang de batterijen in de sensor.

Pas de afstand tussen de sensor en het station aan. Hierbij verklaart EMOS spol. s r. o. dat de radioapparatuur van het type E8620 in overeenstemming is met de richtlijn 2014/53/EU. De volledige tekst van de EU-conformiteitsverklaring is beschikbaar op het volgende internetadres: <http://www.emos.eu/download>.

ES | Estación meteorológica inalámbrica

Instrucciones y advertencias de seguridad



Antes de utilizar el dispositivo lea el manual de instrucciones.



Siga las instrucciones de seguridad indicadas en este manual.

- No interfiera en los circuitos eléctricos internos del producto: podría dañarlo, y se anularía automáticamente la validez de la garantía. Solo un profesional cualificado debe realizar la reparación del producto.
- Para la limpieza utilice un paño suave ligeramente humedecido. No utilice disolventes ni detergentes: podrían rayar las piezas de plástico y alterar los circuitos eléctricos.
- No utilice el producto cerca de dispositivos que produzcan campos electromagnéticos.
- No exponga el producto a una presión excesiva, impactos, polvo, temperaturas elevadas o humedad: pueden causar un fallo de funcionamiento del producto o de las piezas de plástico.
- No introduzca objetos en los orificios del dispositivo.
- No sumerja el dispositivo dentro del agua.
- Evite que el dispositivo sufra caídas o golpes.
- Utilice el dispositivo de acuerdo con las instrucciones indicadas en este manual.
- El fabricante no se hace responsable de los daños ocasionados por el uso indebido de este dispositivo.
- Este dispositivo no está destinado para su uso por niños u otras personas cuya capacidad física, sensorial o mental o su experiencia o conocimientos no sean suficientes para utilizar el dispositivo de forma segura, a menos que lo hagan bajo supervisión o tras recibir instrucciones sobre el uso adecuado del dispositivo por parte del responsable de su seguridad. Es necesario vigilar que los niños no jueguen con el dispositivo.

Especificaciones técnicas

Reloj radiodirigido

Formato de hora: 12/24 h

Temperatura interior: de 0 °C a +50 °C, diferencia de 0,1 °C

Temperatura exterior: de -40 °C a +70 °C, diferencia de 0,1 °C







Precisión de la medición de la temperatura interior y exterior: ±1 °C para el intervalo de 0 °C a +50 °C, ±2 °C para el intervalo de -20 °C a 0 °C, ±4 °C para el intervalo de -40 °C a -20 °C

Humedad interior y exterior: de 20 % a 99 % RH, intervalo de 1 %
 Precisión de medición de la humedad: ± 5 % para el intervalo de 35 % a 75 % RH, ± 10 % para el intervalo de 20 % a 35 % RH y de 75 % a 95 % RH
 Intervalo de medición de la presión barométrica: de 800 hPa a 1100 hPa
 Unidad de presión: hPa/inHg
 Alcance de la señal de radio: hasta 80 m en espacio libre
 Frecuencia de transmisión: 433 MHz, 10 mW PRA máx.
 Número de sensores: máx. 3
 Alimentación:

estación principal: 2 pilas de 1,5 V AAA (no incluidas)
 adaptador AC 230 V/DC 5 V, 1000 mA (incluido en el paquete)
 sensor: 2 pilas de 1,5 V AAA (no incluidas)

Medidas:
 estación principal: 155 × 50 × 113 mm
 sensor: 50 × 25 × 95 mm

Descripción de los iconos y botones de la estación y del sensor

- | | |
|---|---|
| 1 – pronóstico del tiempo | 15 – fecha |
| 2 – presión | 16 – botón SNOOZE/LIGHT |
| 3 – alarma | 17 – botón MODE  |
| 4 – recepción de la señal DCF | 18 – botón ALARM  |
| 5 – hora | 19 – botón PRESSURE  |
| 6 – temperatura y humedad interior | 20 – botón CHANNEL  |
| 7 – pilas de la estación agotadas | 21 – botón UP  |
| 8 – temperatura y humedad interior máx./min. | 22 – botón DOWN  |
| 9 – comunicación inalámbrica con el sensor | 23 – compartimento para las pilas (estación) |
| 10 – pilas del sensor agotadas | 24 – entrada de la fuente de alimentación |
| 11 – temperatura y humedad exterior máx./min. | 25 – LED del sensor |
| 12 – temperatura y humedad exterior | 26 – orificio de suspensión |
| 13 – día de la semana | 27 – botón para la selección del canal (1, 2, 3) / botón RESET |
| 14 – fases de la luna | 28 – compartimento para las pilas (sensor) |

Pasos a seguir para la puesta en marcha

- Conecte la fuente de alimentación a la estación meteorológica, después introduzca las pilas en la estación (2 pilas de 1,5 V AAA). En la parte trasera de cada sensor retire la tapa del compartimento para pilas, seleccione con el control deslizante el número del sensor (1, 2, 3) e introduzca las pilas alcalinas (2 pilas de 1,5 V AAA). Al introducir las pilas, tenga cuidado que su polaridad sea correcta, para no dañar la estación meteorológica o el sensor. Utilice solo pilas alcalinas de 1,5 V del mismo tipo. No utilice pilas recargables de 1,2 V. Una tensión más baja puede causar que las dos unidades no funcionen.
- El icono de comunicación inalámbrica con el sensor empezará a parpadear. Eso significa que la estación meteorológica está buscando la señal del sensor exterior. Coloque las dos unidades una al lado de la otra. Si en 3 minutos no aparece la temperatura exterior, la estación meteorológica dejará de buscar la señal. El icono de comunicación inalámbrica con el sensor dejará de parpadear y la temperatura/humedad exterior mostrará el valor „--.“. Si no se encuentra la señal del sensor, vuelva a repetir los pasos desde el punto 1.

Se recomienda ubicar el sensor en la cara norte de la casa. En zonas edificadas el alcance del sensor puede disminuir notablemente. El sensor es resistente a las salpicaduras de agua, pero no debe exponerse a la lluvia de manera prolongada.

No coloque el sensor sobre objetos metálicos, ya que se reduciría su alcance de transmisión. Puede colocar el sensor verticalmente o colgarlo en la pared.

Si aparece el icono de batería baja en el campo núm. 10  de la pantalla de la estación meteorológica, cambie las pilas del sensor.

Si aparece el icono de batería baja en el campo núm. 7  de la pantalla de la estación meteorológica, cambie las pilas de la estación.



Cómo REINICIAR la estación meteorológica

Si la estación meteorológica muestra parámetros incorrectos o no responde al pulsar los botones, desconecte la fuente de alimentación, retire las pilas. A continuación vuelva a insertar las pilas y a conectar la fuente de alimentación. Se eliminarán todos los datos. Vuelva a configurar la estación meteorológica.

Para reiniciar el sensor presione el botón „RESET“ (por ejemplo con un clip).

Cambio de canal del sensor y conexión de otros sensores

Se pueden vincular hasta 3 sensores inalámbricos con la estación.

1. Pulsando repetidamente el botón „CHANNEL“  seleccione el número del sensor 1/2/3: el número parpadeará.
2. Pulse de manera prolongada el botón „CHANNEL“ . La estación empezará a buscar la señal de los sensores, para todos los sensores parpadeará el icono .
3. En la parte trasera del sensor retire la tapa del compartimento para pilas, seleccione con el control deslizante el número del sensor (1, 2, 3 - cada sensor debe tener asignado un número diferente) e introduzca las pilas alcalinas (2 pilas de 1,5 V AAA).
4. En unos 3 minutos, la estación meteorológica cargará los datos de los sensores. Si no se encuentra la señal del sensor, vuelva a repetir todos los pasos.

Configuración de la visualización de datos de otros sensores, rotación automática de los valores de los sensores conectados

Presionando repetidamente el botón „CHANNEL“  en la estación meteorológica, visualizará sucesivamente los datos de todos los sensores conectados. También puede activar la rotación automática de datos de los sensores conectados:

1. Activar la rotación

Presione varias veces el botón „CHANNEL“  hasta que aparezca el icono  en la pantalla. Sucesivamente se mostrarán de forma automática los datos de todos los sensores conectados.

2. Desactivar la rotación

Presione varias veces el botón „CHANNEL“  hasta que el icono  desaparezca.



Reloj radiodirigido (DCF77)

Después de registrar los sensores inalámbricos, la estación meteorológica buscará automáticamente la señal DCF77 (en adelante solo DCF), durante 7 minutos. El icono  parpadea dependiendo de la intensidad de la señal DCF.

Durante la búsqueda no se actualizará ningún dato en la pantalla y los botones no funcionarán.

Para finalizar la búsqueda de la señal DCF, pulse de manera prolongada el botón „flecha hacia abajo“.

Señal encontrada: el icono dejará de parpadear y aparecerán la hora y fecha actuales con el icono . No se ha encontrado la señal: el icono DCF no se mostrará.

Para repetir la búsqueda de la señal DCF durante 7 minutos, mantenga pulsado el botón „flecha hacia abajo“ . Para cancelar la búsqueda de la señal DCF pulse otra vez el botón „flecha hacia abajo“ . La señal DCF se sincronizará continuamente cada día entre la 1:00 y las 5:00 de la madrugada. En la época del horario de verano aparecerá debajo del icono DCF el icono „DST“.

En condiciones normales (a una distancia segura del origen de interferencias, como p.ej. televisores, pantallas de ordenadores, etc.) el dispositivo tarda varios minutos en captar la señal.

En el caso de que la estación meteorológica no consiga captar la señal, siga estos pasos:

1. Cambie la estación meteorológica de lugar e intente captar la señal DCF de nuevo.
2. Revise la distancia del reloj de las fuentes de interferencias (pantallas de ordenadores o televisores). Para la recepción de esta señal la distancia debería ser al menos de 1,5 hasta 2 metros.





3. Durante la recepción de la señal DCF no ponga la estación meteorológica cerca de puertas metálicas, marcos de ventanas u otras estructuras u objetos metálicos (lavadoras, secadoras, neveras etc.).
4. En los espacios con construcciones de hormigón armado (sótanos, edificios de pisos etc.) la recepción de la señal DCF puede ser según las condiciones más débil. En casos extremos coloque la estación meteorológica cerca de la ventana orientada hacia la emisora.

Los siguientes factores influyen en la recepción de la señal de radio DCF:

- Paredes fuertes y aislamiento, espacios subterráneos y sótanos.
- Condiciones geográficas locales inadecuadas (difícil de anticipar).
- Perturbaciones atmosféricas, tormentas, electrodomésticos, televisores y ordenadores sin supresión de interferencias y situados cerca del receptor de radio DCF.

Si la estación no puede encontrar la señal DCF, la hora y la fecha se deben configurar manualmente. *Nota: En caso de que la estación reciba la señal DCF pero la hora actual mostrada no sea correcta (por ejemplo, está adelantada o atrasada ± 1 hora), siempre hay que ajustar la diferencia horaria correcta para el país donde se utiliza la estación, ver „Ajuste manual de fecha y hora“. La hora actual se mostrará con la diferencia horaria configurada.*



Ajuste manual

1. Mantenga pulsado el botón  la configuración empezará a parpadear.
2. Con los botones de las flechas  y  seleccione los valores: diferencia horaria – hora – minutos – año – formato de fecha – mes – día – idioma del calendario (GER, FRE, SPA, ITA, DUT, DAN, ENG).
3. Para cambiar entre los diferentes valores pulse brevemente el botón .
4. Manteniendo presionado el botón de las „flechas“ avanzará más rápido.

Ajuste de la unidad/valor de la presión

Pulsando repetidamente el botón  seleccione la unidad de la presión mostrada hPa/inHg. Para un cálculo de presión más exacto puede modificar el valor manualmente.

Mantenga pulsado el botón .

Con los botones  y  ajuste el valor de la presión. Confirme con el botón .



Ajustes de la alarma

Mantenga pulsado el botón  la configuración empezará a parpadear.

Presionando repetidamente los botones  y  ajuste: la hora – los minutos.

Para desplazarse en el menú, pulse el botón .

Para activar/ desactivar pulse repetidamente el botón  en la pantalla aparecerá el icono:

 activación de la alarma: para confirmar pulse el botón  o espere 20 segundos y los ajustes se guardarán automáticamente.

Para desactivar, vuelva a pulsar el botón , el icono de la alarma no se mostrará.

Función de repetición de la alarma (SNOOZE)

Para posponer la alarma 5 minutos pulse el botón „SNOOZE/LIGHT“.

Pulse este botón en cuanto empiece a sonar la alarma. Los iconos  parpadearán.

Para desactivar la función SNOOZE, presione cualquier otro botón excepto „SNOOZE/LIGHT“: los iconos dejarán de parpadear y permanecerá visible .

La alarma se volverá a activar al día siguiente.

Si al sonar la alarma no pulsa ningún botón, la alarma dejará de sonar automáticamente después de 2 minutos.

La alarma volverá a sonar al día siguiente.

Retroiluminación de la pantalla de la estación

Con la alimentación del adaptador:

Automáticamente está ajustada la retroiluminación permanente.

Pulsando repetidamente el botón „SNOOZE/LIGHT“ se pueden configurar 3 modos de retroiluminación permanente (100 %, 50 %, apagado).

Solo con la alimentación de las pilas 2x 1,5 V AAA:

La retroiluminación de la pantalla está apagada, al pulsar el botón „SNOOZE/LIGHT“ la pantalla se iluminará durante 10 segundos (nivel 50 %) y después se apagará. ¡Con la alimentación solo con las pilas no se puede activar la retroiluminación permanente de la pantalla!

Nota: Las pilas insertadas sirven para guardar los datos de las mediciones/ajustes. Si no hubiera pilas insertadas y se desconectara la fuente de alimentación, todos los datos se borrarían.

Unidad de la temperatura

Pulsando repetidamente el botón ▼ seleccionará la visualización de la unidad de temperatura °C o °F.



Memoria de los valores medidos

Pulsando repetidamente el botón ▲ visualizará los valores medidos máximos y mínimos de la temperatura y humedad.

Para borrar la memoria pulse de manera prolongada el botón ▲.

Tendencia de la temperatura

El icono se muestra a la derecha junto al valor de la temperatura.







Indicador de la tendencia			
	descendiente	constante	ascendiente

Predicción del tiempo

La estación predice el tiempo para las próximas 12–24 horas y una distancia de 15 a 20 km a su alrededor basándose en el cambio de la presión atmosférica.

La precisión de la predicción del tiempo es aproximadamente de 70 %. Dado que la predicción no siempre es segura al 100 %, ni el fabricante ni el proveedor se responsabilizan de cualquier daño causado por una predicción del tiempo imprecisa. Tras el primer ajuste o al reiniciar la estación meteorológica tarda aproximadamente 12 horas hasta que la estación empiece a predecir correctamente.

Nota: El icono que se muestra actualmente significa el pronóstico para las próximas 12–24 horas. Puede que no corresponda a las condiciones meteorológicas actuales.













		
1	2	3
		
4	5	6

- 1 – despejado
- 2 – intervalos nubosos
- 3 – cielo cubierto

- 4 – lluvia
- 5 – tormenta
- 6 – nieve

Fases de la luna

El icono de la fase de la luna se muestra en el campo número 14.

					
1	2	3	4	5	6
					
7	8	9	10	11	12

1 – luna nueva

2 – luna creciente

3 – luna creciente

4 – cuarto creciente

5 – luna gibosa creciente

6 – luna gibosa creciente

7 – luna llena

8 – luna gibosa menguante

9 – luna gibosa menguante

10 – cuarto menguante

11 – luna menguante

12 – luna menguante

Solución de problemas FAQ

En lugar de la temperatura/humedad, en la pantalla aparece:

- LL.L – valor medido por debajo del límite inferior de medición.
- HH.H – valor medido por encima del límite superior de medición.
- Coloque el dispositivo en un lugar más adecuado.

Pantalla difícil de leer

- Cambie las pilas de la estación, compruebe el funcionamiento de la fuente de alimentación.

No se muestran los datos del sensor

- Repita el procedimiento de la vinculación.
- Cambie las pilas del sensor.

Ajuste la distancia entre el sensor y la estación meteorológica. Por la presente, EMOS spol. s r. o. declara que el equipo de radio tipo E8620 cumple con la Directiva 2014/53/EU. El texto completo de la declaración de conformidad de la UE está disponible en la siguiente dirección de Internet: <http://www.emos.eu/download>.

GARANCIJSKA IZJAVA

1. Izjavljamo, da jamčimo za lastnosti in brezhibno delovanje v garancijskem roku.
2. Garancijski rok prične teči z datumom izročitve blaga in velja 24 mesecev.
3. EMOS SI, d.o.o. jamči kupcu, da bo v garancijskem roku na lastne stroške odpravil vse pomanjkljivosti na aparatu zaradi tovarniške napake v materialu ali izdelavi.
4. Za čas popravila se garancijski rok podaljša.
5. Če aparat ni popravljen v roku 45 dni od dneva prijave okvare lahko prizadeta stranka zahteva novega ali vračilo plačanega zneska.
6. Garancija preneha, če je okvara nastala zaradi:
 - nestrokovnega-nepooblaščenega servisa
 - predelave brez odobritve proizvajalca
 - neupoštevanja navodil za uporabo aparata
7. Garancija ne izključuje pravic potrošnika, ki izhajajo iz odgovornosti prodajalca za napake na blagu.
8. Če ni drugače označeno, velja garancija na ozemelskem območju Republike Slovenije.
9. Proizvajalec zagotavlja proti plačilu popravilo, vzdrževanje blaga, nadomestne dele in priklopne aparate tri leta po poteku garancijskega roka.
10. Naravna obraba aparata je izključena iz garancijske obveznosti. Isto velja tudi za poškodbe zaradi nepravilne uporabe ali preobremenitve.

NAVODILA ZA REKLAMACIJSKI POSTOPEK

Lastnik uveljavlja garancijski zahtevek tako, da ugotovljeno okvaro prijavi pooblaščen delavnic (EMOS SI, d.o.o., Rimska cesta 92, 3311 Šempeter v Savinjski dolini) pisno ali ustno. Kupec je odgovoren, če s prepozno prijavo povzroči škodo na aparatu. Po izteku garancijskega roka preneha pravica do uveljavljanja garancijskega zahtevka. Priložen mora biti potrjen garancijski list z originalnim računom. EMOS SI, d.o.o. se obvezuje, da bo aparat zamenjal z novim, če ta v tem garancijskem roku ne bi deloval brezhibno.

ZNAMKA: Brezžična meteorološka postaja

TIP: E8620

DATUM IZROČITVE BLAGA: _____

Servis: EMOS SI, d.o.o., Rimska cesta 92, 3311 Šempeter v Savinjski dolini, Slovenija
tel: +386 8 205 17 21
e-mail: reklamacije@emos-si.si