TECHNOLOGIE FÜR DEN HAUSHALT



TECHNOLOGY FOR DOMESTIC USE

 **Bedienungsanleitung**

 **Instruction Manual**

Waschmaschine

Washing machine

WA7-E1214I



Deutsch

Seite

2

English

Page

43

www.pkm-online.de

Sehr geehrter Kunde! Sehr geehrte Kundin! Wir möchten Ihnen herzlich danken, dass Sie sich zum Erwerb eines Produkts aus unserem reichhaltigen Angebot entschieden haben. Lesen Sie die gesamte Bedienungsanleitung, bevor Sie das Gerät zum ersten Mal benutzen. Verwahren Sie diese Bedienungsanleitung zur zukünftigen Verwendung an einem sicheren Ort. Falls Sie das Gerät weitergeben, müssen Sie diese Bedienungsanleitung ebenfalls mit übergeben.

Inhalt

1. Sicherheitshinweise.....	4
1.1 Signalworte	5
1.2 Sicherheitsanweisungen.....	5
2. Installation	10
2.1 Entpacken und Wahl des Standorts.....	10
2.2 Entfernen der Transportsicherungsschrauben.....	11
2.3 Nivellierung	11
2.4 Anschluss des Wasserzulaufschlauchs.....	12
2.5 Anschluss des Wasserablaufschlauchs.....	13
2.6 Anschluss an die Stromversorgung	14
3. Bedienung.....	14
3.1 Beschreibung des Gerätes.....	14
3.2 Bedienfeld.....	15
3.3 Die Waschprogramme.....	17
3.4 Die zusätzlichen Waschfunktionen.....	22
3.5 Vor der ersten Wäsche	23
3.6 Ein Waschprogramm programmieren und starten.....	23
3.6.1 Zusätzliche Waschfunktionen wählen	24
3.7 Ende eines Waschprogramms	26
3.8 Ein Programm abbrechen / Waschfunktionen neu wählen.....	27
3.9 Türverriegelung.....	27
3.10 Unwucht Kontrolle.....	28
3.11 Speicherung der Einstellungen im Falle eines Stromausfalls	28
3.12 Textilpflegesymbole.....	28

4. Anweisungen zur ordnungsgemäßen Benutzung	29
4.1 Waschmittel	29
4.2 Benutzung des Waschmittelschubfachs	29
4.2.1 Unterteilung des Waschmittelschubfachs	30
4.2.2 Verwendung der Waschmittel und Additiven.....	30
4.3 Vorbereitung der Wäsche.....	31
5. Reinigung und Pflege	32
5.1 Reinigung des Waschmittelschubfachs.....	33
5.2 Reinigung / Entfernung des Ablaufpumpensiebs (Filter).....	33
5.3 Restwasserentleerung	34
5.4 Reinigung des Wassereinlassventils.....	35
5.5 Eingefrorenes Gerät.....	35
6. Problembehandlung	36
6.1 Prüfliste.....	36
6.2 Fehlercodes.....	38
7. Technische Daten	40
8. Entsorgung.....	41
9. Garantiebedingungen.....	42



Entsorgen Sie dieses Gerät nicht zusammen mit ihrem Hausmüll. Das Gerät darf nur über eine Sammelstelle für wiederverwendbare elektrische und elektronische Geräte entsorgt werden. Entfernen Sie nicht die Symbole / Aufkleber am Gerät.

- i** Die in dieser Bedienungsanleitung enthaltenen Abbildungen können in einigen Details von dem tatsächlichen Design Ihres Gerätes abweichen. Folgen Sie in einem solchen Fall dennoch den beschriebenen Sachverhalten. Lieferung ohne Inhalt.
- i** Der Hersteller behält sich das Recht vor, solche Änderungen vorzunehmen, die keinen Einfluss auf die Funktionsweise des Gerätes haben.
- i** Entsorgen Sie das Verpackungsmaterial entsprechend den örtlichen Vorschriften Ihres Wohnorts.
- i** Das von Ihnen gekaufte Gerät wurde möglicherweise inzwischen verbessert und weist somit vielleicht Unterschiede zur Bedienungsanleitung auf. Dennoch sind die Funktionen und Betriebsbedingungen identisch, sodass Sie die Bedienungsanleitung im vollen Umfang nutzen können. Technische Änderungen bzw. Druckfehler bleiben vorbehalten.

EG - KONFORMITÄTSERKLÄRUNG

- ★ Die in dieser Bedienungsanleitung beschriebenen Produkte entsprechen sämtlichen harmonisierten Anforderungen.
- ★ Die relevanten Unterlagen können durch die zuständigen Behörden über den Produktverkäufer angefordert werden.

1. Sicherheitshinweise

LESEN SIE VOR DER ERSTEN BENUTZUNG DES GERÄTES DIE GESAMTEN SICHERHEITSHINWEISE UND SICHERHEITSANWEISUNGEN GRÜNDLICH DURCH.

Die darin enthaltenen Informationen dienen dem Schutz Ihrer Gesundheit. Die Nichtbeachtung der Sicherheitshinweise kann zu schweren Beeinträchtigungen Ihrer Gesundheit und im schlimmsten Fall zum Tod führen.

- i** Bewahren Sie diese Bedienungsanleitung so auf, dass sie bei Bedarf jederzeit griffbereit ist. Befolgen Sie sorgfältig alle Hinweise, um Unfälle oder eine Beschädigung des Gerätes zu vermeiden.
- i** Prüfen Sie auf jeden Fall auch das technische Umfeld des Gerätes! Sind alle Kabel oder Leitungen, die zu ihrem Gerät führen, in Ordnung? Oder sind sie veraltet und halten der Geräteleistung nicht mehr Stand? Daher muss durch **eine qualifizierte Fachkraft (Elektrotechniker/-in)** eine Überprüfung bereits vorhandener wie auch neuer Anschlüsse erfolgen. Sämtliche Arbeiten, die zum Anschluss des Gerätes an die Stromversorgung notwendig sind, dürfen nur von **einer qualifizierten Fachkraft (Elektrotechniker/-in)** durchgeführt werden.
- i** Das Gerät ist ausschließlich zur privaten Nutzung bestimmt.
- i** Das Gerät ist ausschließlich zum Waschen von Wäsche in einem Privathaushalt bestimmt.
- i** Das Gerät ist ausschließlich zum Betrieb innerhalb geschlossener Räume bestimmt.
- i** Dieses Gerät darf nicht für gewerbliche Zwecke, beim Camping und in öffentlichen Verkehrsmitteln betrieben werden.
- i** Betreiben Sie das Gerät ausschließlich im Sinne seiner bestimmungsgemäßen Verwendung.
- i** Erlauben Sie niemandem, der mit der Bedienungsanleitung nicht vertraut ist, das Gerät zu benutzen.

i Dieses Gerät kann von **Kindern** ab 8 Jahren und darüber sowie von Personen mit verringerten physischen, sensorischen oder mentalen Fähigkeiten oder Mangel an Erfahrung und Wissen benutzt werden, wenn sie beaufsichtigt oder bezüglich des sicheren Gebrauchs des Gerätes unterwiesen wurden und die daraus resultierenden Gefahren verstehen. **Kinder** dürfen nicht mit dem Gerät spielen. Reinigung und **Benutzer-Wartung** dürfen nicht von **Kindern** ohne Beaufsichtigung durchgeführt werden.

DIESE BEDIENUNGSANLEITUNG MUSS FÜR JEDE PERSON, WELCHE DAS GERÄT BETREIBT, STETS ZUGÄNGLICH SEIN; VERGEWISSERN SIE SICH, DASS DIE BEDIENUNGSANLEITUNG VOR DEM BETRIEB DES GERÄTES GELESEN UND VERSTANDEN WURDE.

1.1 Signalworte

⚠ GEFAHR! verweist auf eine Gefahrensituation, die ,wenn sie nicht abgewendet wird, eine unmittelbare Gefährdung für Leben und Gesundheit zur Folge hat.

⚠ VORSICHT! verweist auf eine Gefahrensituation, die ,wenn sie nicht abgewendet wird, zu mittelschweren oder kleineren Verletzungen führen kann.

⚠ WARNUNG! verweist auf eine Gefahrensituation, die ,wenn sie nicht abgewendet wird, eine mögliche bevorstehende Gefährdung für Leben und Gesundheit zur Folge hat.

HINWEIS! verweist auf eine Gefahrensituation, die, wenn sie nicht abgewendet wird, eine mögliche Beschädigung des Gerätes zur Folge hat.

1.2 Sicherheitsanweisungen

⚠ GEFAHR!

Zur Verringerung der Stromschlaggefahr:

1. Eine Nichtbeachtung der Anweisungen in dieser Bedienungsanleitung gefährdet das Leben und die Gesundheit des Gerätebetreibers und / oder kann das Gerät beschädigen.
2. Alle elektrischen Arbeiten müssen von einer qualifizierten Fachkraft (Elektrotechniker/-in) durchgeführt werden. Es dürfen keine Änderungen oder willkürlichen Veränderungen an der Stromversorgung durchgeführt werden. Der Anschluss muss in Übereinstimmung mit den örtlich geltenden gesetzlichen Bestimmungen erfolgen.

3. Schließen Sie das Gerät **keinesfalls** an die Stromversorgung an, wenn das Gerät, das Netzkabel oder der Netzstecker sichtbare Beschädigungen aufweisen. STROMSCHLAGGEFAHR!
4. Verändern Sie **niemals** den mit dem Gerät mitgelieferten Netzstecker. Falls dieser nicht für Ihre Netzsteckdose geeignet sein sollte, lassen Sie die Netzsteckdose **immer** von einer qualifizierten Fachkraft (Elektrotechniker/-in) ersetzen (**Keine Garantieleistung**).
5. Versuchen Sie niemals selbst, das Gerät zu reparieren. Reparaturen, die von dazu nicht qualifizierten Personen durchgeführt werden, können zu ernsthaften Verletzungen und Schäden führen. Falls Ihr Gerät nicht ordnungsgemäß funktioniert, kontaktieren Sie den Kundendienst. Lassen Sie nur Original-Ersatzteile einbauen.
6. Wenn das Netzanschlusskabel beschädigt ist, darf es ausschließlich vom Hersteller oder einem vom Hersteller autorisierten Kundendienst oder einer qualifizierten Fachkraft (Elektrotechniker/-in) ausgetauscht werden.
7. Benutzen Sie zum Ziehen des Netzsteckers **niemals** das Netzanschlusskabel. Ziehen Sie immer am Netzstecker selbst, um das Gerät von der Stromversorgung zu trennen. STROMSCHLAGGEFAHR!
8. Berühren Sie den Netzanschlussstecker, den Netzschalter oder andere elektrische Komponenten **niemals** mit nassen oder feuchten Händen. STROMSCHLAGGEFAHR!

 **WARNUNG!**

Zur Verringerung der Verbrennungsgefahr, Stromschlaggefahr, Feuergefahr oder von Personenschäden:

1. Ziehen Sie nach Betriebsende den Netzstecker aus der Steckdose und drehen Sie die Wasserzufuhr ab.
2. Trennen Sie das Gerät von der Stromversorgung, bevor Sie irgendwelche Reinigungs- oder Wartungsarbeiten an dem Gerät vornehmen.
3. Betreiben Sie das Gerät nur mit 220~230V/50Hz AC. Verwenden Sie eine Sicherheitssteckdose nahe am Gerät.
4. Das Gerät muss immer entsprechen den Anforderungen der jeweiligen Stromversorgung geerdet werden. Der Hauptstromkreislauf muss über eine eingebaute Sicherheitsabschaltung verfügen.
5. Der Netzstecker und die Sicherheitssteckdose müssen nach der Installation des Gerätes jederzeit gut zugänglich sein.

6. Sollte es zu irgendeiner Fehlfunktion aufgrund eines technischen Defekts kommen, trennen Sie das Gerät umgehend von der Stromversorgung (entsprechende Haussicherung abschalten). Melden Sie die Fehlfunktion ihrem Kundendienst, damit diese umgehend behoben werden kann.
7. Verwenden Sie zum Anschluss des Gerätes keine Adapter, Steckdosenleisten oder Verlängerungskabel. BRANDGEFAHR!
8. Ziehen Sie nicht am Stromkabel, sondern am Stecker selbst, um den Stecker aus der Steckdose zu ziehen.
9. Der Stromstecker muss immer ordnungsgemäß am Stromkabel befestigt sein.
10. Biegen Sie das Stromkabel nicht zu sehr.
11. Achten Sie darauf, dass sich das Netzanschlusskabel nicht unter dem Gerät befindet oder durch das Bewegen des Gerätes beschädigt wird. STROMSCHLAGGEFAHR!
12. Entfernen Sie **regelmäßig** eventuelle Staubanhaftungen am Netzanschlusstecker, an der Sicherheitssteckdose und an allen Steckverbindungen. BRANDGEFAHR!
13. Halten Sie das Netzanschlusskabel von erwärmten Flächen fern.
14. Die technischen Daten Ihrer elektrischen Versorgung müssen den auf dem Typenschild angegebenen Werten entsprechen.
15. Stellen oder legen oder betreiben Sie keine anderen elektrischen Geräte auf Ihr(em) Gerät.
16. Nehmen Sie keine Veränderungen an dem Gerät vor.
17. Der Aufstellraum muss trocken und gut zu belüften sein. Wenn das Gerät aufgebaut wird, müssen alle Kontroll- und Bedienelemente gut zugänglich sein.
18. Legen Sie keine brennbaren Flüssigkeiten (Benzin, Alkohol, Farben etc.) in das Gerät oder in dessen Nähe. Legen Sie keine Kleidungsstücke, die durch derartige Flüssigkeiten oder ähnliche Produkte verunreinigt sind, in das Gerät oder in dessen Nähe. BRANDGEFAHR! EXPLOSIONSGEFAHR!
19. Verwenden Sie ausschließlich Waschmaschinen-geeignete Waschmittel. Benutzen Sie keine brennbaren, explosiven und giftigen Waschmittel, z.B. Benzin oder Alkohol.
20. Installieren Sie das Gerät nicht auf einem weichen Teppich oder Holzboden
21. **Falls es in der Umgebung des Gerätes zum Austritt von Kraftstoffen oder Gasen kommt:**
 - Öffnen Sie alle Fenster zur Belüftung.
 - Ziehen Sie **nicht** den Stecker aus der Steckdose oder in die Steckdose und benutzen Sie **nicht** die Funktionswahl-Tasten oder Schalter.

- Berühren Sie **nicht** das Gerät, bis sämtliches Gas abgezogen ist.
 - Ansonsten können Funken entstehen, die das Gas entflammen.
22. Benutzen Sie niemals einen Dampfreiniger zum Reinigen des Gerätes. Der Dampf kann die Elektrik des Gerätes nachhaltig beschädigen. STROMSCHLAGGEFAHR.
 23. Bauen Sie das Gerät nicht in der Nähe von offenem Feuer oder anderen Hitzequellen auf.
 24. Bauen Sie das Gerät nicht an Orten auf, an denen es hereinregnen könnte oder an denen ein hoher Feuchtigkeitsgrad herrscht. Der Kontakt mit den elektrischen Bestandteilen Ihres Gerätes kann zu einem Kurzschluss führen.
 25. Schalten Sie vor dem Aufbau und Anschluss des Gerätes unbedingt den Strom ab. STROMSCHLAGGEFAHR!
 26. Trennen Sie das Gerät vor allen Wartungs- und Reinigungsarbeiten von der Stromversorgung. STROMSCHLAGGEFAHR!
 27. Spritzen Sie das Gerät zur Reinigung niemals mit Wasser ab.
 28. Kinder dürfen nicht mit dem Gerät spielen. Beaufsichtigen Sie Kinder stets, wenn diese sich in der Nähe des Gerätes aufhalten.
 29. Achten Sie darauf, dass Kinder und Haustiere nicht ins Innere des Gerätes gelangen. Überprüfen Sie die Trommel vor dem Schließen sorgfältig. ERSTICKUNGSGEFAHR!
 30. Beachten Sie **unbedingt** die Anweisungen im Kapitel INSTALLATION.

VORSICHT!

1. Benutzen Sie keine aggressiven oder ätzenden Reinigungsmittel und keine scharfkantigen Gegenstände zum Reinigen des Gerätes.
2. Das abgepumpte Wasser ist sehr heiß. VERBRÜHUNGSGEFAHR!
3. Die Glastür des Gerätes kann während des Betriebs sehr heiß werden. Halten Sie Kinder und Tiere während des Betriebs von dem Gerät fern. VERBRENNUNGSGEFAHR!
VERBRÜHUNGSGEFAHR!
4. Füllen Sie niemals per Hand Wasser während des laufenden Betriebs nach.
5. Überprüfen Sie vor dem Öffnen der Tür, ob das Wasser vollständig abgeführt wurde. Öffnen Sie die Tür nicht, wenn noch Wasser zu sehen ist.

HINWEIS!

1. Schließen Sie die Tür nicht gewaltsam. Falls Sie die Tür nur schwer schließen können, überprüfen Sie Menge und Verteilung der Wäsche im Gerät.
2. Warten Sie 3 Minuten nach dem Programmende, bevor Sie die Tür öffnen.
3. Wenn Sie das Gerät bewegen, halten Sie es immer am unteren Ende fest und heben Sie es vorsichtig an. Halten Sie das Gerät dabei aufrecht.
4. Benutzen Sie niemals die Tür selbst zum Transport des Gerätes, da Sie dadurch die Scharniere beschädigen.
5. Das Gerät muss von mindestens **zwei Personen** transportiert und angeschlossen werden.
6. Merken Sie sich die Positionen aller Teile des Gerätes, wenn Sie es auspacken, für den Fall, es noch einmal einpacken und transportieren zu müssen.
7. Benutzen Sie das Gerät nicht, bevor alle dazugehörigen Teile sich ordnungsgemäß an ihren dafür vorgesehenen Stellen befinden.
8. Benutzen Sie den Boden, die Schubladen, die Türen etc. des Gerätes niemals als Standfläche oder Stütze.
9. Die Belüftungsöffnungen des Gerätes oder dessen Einbauvorrichtung (falls Ihr Gerät für einen Einbau geeignet ist) müssen immer frei und unbedeckt sein.
10. Wenn Sie Weichspüler oder ein ähnliches Produkt verwenden, beachten Sie die Hinweise des Herstellers auf der Packung.
11. Waschen Sie nur maschinenfeste Stoffe, die zum Waschen in einer Waschmaschine geeignet sind. Beachten Sie die Hinweise auf den Etiketten Ihrer Wäsche.
12. Stellen Sie keine Gegenstände auf das Gerät, aus denen Flüssigkeiten austreten können, da diese zu einer Verformung des Bedienfelds beitragen können.
13. Alle Gegenstände aus harten Materialien (z.B. Schlüssel, Schrauben, Münzen, etc.) können dem Gerät erheblichen Schaden zufügen und dürfen nicht in die Trommel gelangen.
14. Überladen Sie das Gerät nicht.
15. Reinigen Sie das Gerät und seine Komponenten **regelmäßig**.
16. Vorwaschprogramme / Vorwaschgänge sind abhängig vom Gerätemodell und nicht bei allen Waschmaschinenmodellen verfügbar.
17. Das Typenschild darf **niemals** unleserlich gemacht oder gar entfernt werden! **Falls das Typenschild unleserlich gemacht oder entfernt wurde, entfällt jeglicher Garantieanspruch!**

LESEN SIE DIESE ANLEITUNG GRÜNDLICH DURCH UND
BEWAHREN SIE DIESE SICHER AUF.

❖ Bei Nichtbeachtung dieser Anweisungen wird keinerlei Haftung für Personen- oder Materialschäden übernommen.

2. Installation

⚠️ WARNUNG! Bevor Sie das Gerät zum ersten Mal benutzen müssen die Transportsicherungsschrauben entfernt werden (siehe dazu Kapitel 2.2 ENTFERNEN DER TRANSPORTSICHERUNGSSCHRAUBEN). Ansonsten kann der Benutzer ernsthaft verletzt und das Gerät irreparabel beschädigt werden!

Wichtiger Hinweis: Die Installation des Gerätes muss von einer Person durchgeführt werden, die in solch einer Arbeit erfahren ist¹. Die folgenden Anweisungen richten sich an eine solche Person. Der Hersteller ist nicht für Schäden verantwortlich, die durch eine unsachgemäße Installation entstanden sind.

2.1 Entpacken und Wahl des Standorts

1. Packen Sie das Gerät vorsichtig aus. Beachten Sie die Hinweise zur Entsorgung des Gerätes in dieser Bedienungsanleitung.
2. Überprüfen Sie vor dem Anschluss des Gerätes, ob das Netzanschlusskabel oder das Gerät selbst keine Beschädigungen aufweisen.
3. Stellen Sie das Gerät nicht in einem Badezimmer oder anderen feuchten Ort auf, an dem es mit Wasser oder Regen in Kontakt kommen kann, damit die Isolierungen der Elektrik keinen Schaden nehmen. Stellen Sie das Gerät nicht in einem Raum auf, der explosive oder brennbare Gase enthält.
4. Setzen Sie das Gerät keinem direkten Sonnenlicht aus.
5. Sorgen Sie für eine ordnungsgemäße Belüftung. Die Raumtemperatur **muss** mehr als 0 °C betragen.
6. Stellen Sie das Gerät nicht in der Nähe von Hitzequellen (z.B. Öfen) auf.
7. Stellen Sie das Gerät nicht auf einem Teppich / Teppichboden auf.
8. Stellen Sie das Gerät auf einem geraden, trockenen und festen Untergrund auf. Kontrollieren Sie mit einer Wasserwaage den ordnungsgemäßen Aufbau.
9. Alle notwendigen Wasser- und Elektroanschlüsse müssen von einer qualifizierten Fachkraft vorgenommen werden.

¹ Nicht Teil der Garantieleistung.

10. Das Gerät muss ordnungsgemäß mit der Stromversorgung verbunden sein.
11. Das Typenschild befindet sich außen an der Rückwand.

2.2 Entfernen der Transportsicherungsschrauben

1. Entfernen Sie mittels eines Schraubenschlüssels die vier Transportsicherungsschrauben. Beginnen Sie mit den unteren Schrauben.

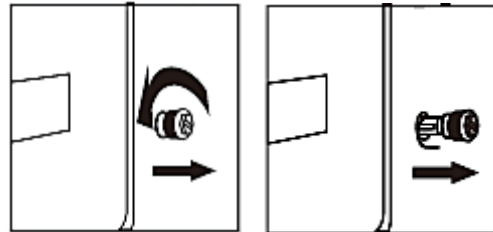

2. Bringen Sie die vier mitgelieferten Verschlusskappen in die Schraubenlöcher ein.

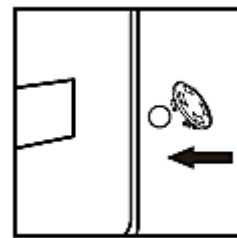

(Abb. ähnlich)

3. Bewahren Sie den Schraubenschlüssel und die Transportsicherungsschrauben für den Fall einer zukünftigen Verwendung gut auf.

2.3 Nivellierung

1. Installieren Sie das Gerät nur auf einem flachen und festen Untergrund.
2. Drehen Sie zur waagerechten Ausrichtung des Gerätes die verstellbaren Standfüße
 - a. zum Erhöhen im Uhrzeigersinn.
 - b. zum Absenken gegen den Uhrzeigersinn.

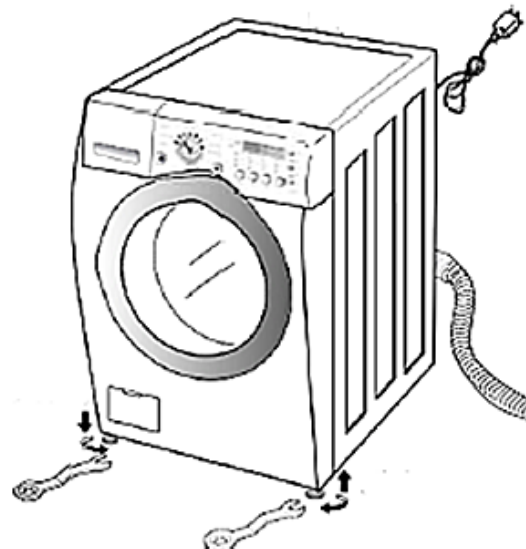

2.4 Anschluss des Wasserzulaufschlauchs

KALTWASSERANSCHLUSS:

i Benötigter Wasserdruck: 30kPa - 1000kPa

1. Vergewissern Sie sich, dass sich die Gummi-Unterlegscheibe im Ventilanschluss befindet (beide Enden / s. Abb. rechts).



2. Befestigen Sie den Wasserzulaufschlauch an dem entsprechenden Wasseranschluss (s. Abb. rechts).

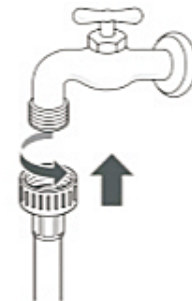

3. Legen Sie das andere Ende des Wasserzulaufschlauchs in einen Eimer oder in ein anderes geeignetes Gefäß (s. Abb. rechts) und öffnen Sie den Wasserhahn, um Fremdstoffe (z.B. Schmutz, Sand etc.) aus der Wasserleitung und dem Schlauch zu spülen. Kontrollieren Sie die Wassertemperatur.

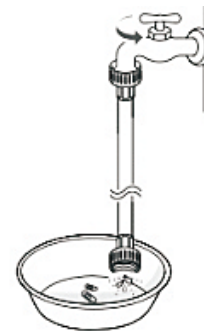

4. Vergewissern Sie sich, dass sich die Gummi-Unterlegscheibe im Ventilanschluss befindet. Befestigen Sie den Wasserzulaufschlauch an dem Einlassventil der Waschmaschine (s. Abb. rechts / 1). Ziehen Sie den Wasserzulaufschlauch sicher fest, damit kein Wasser austreten kann (s. Abb. rechts / 2).



HINWEIS! Ziehen Sie den Wasserzulaufschlauch nicht zu stark an. Dadurch könnten die Ventile beschädigt werden.

2.5 Anschluss des Wasserablaufschlauchs

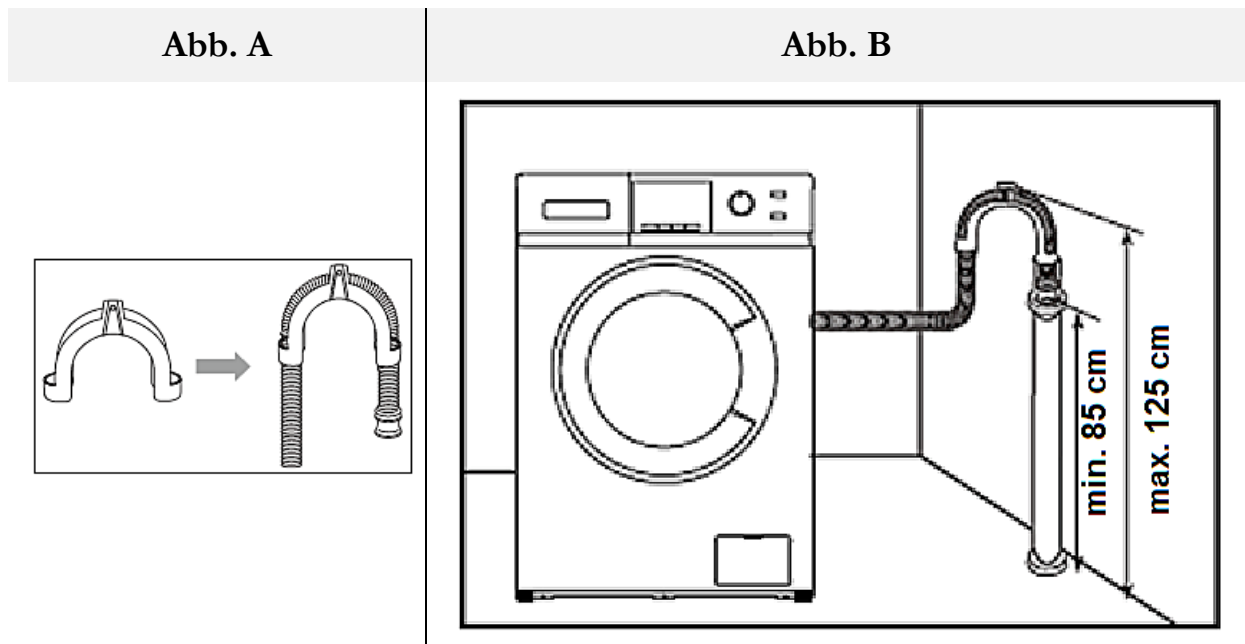

- ❖ Verwenden Sie den mitgelieferten Halter² für den Abwasserschlauch um diesen in einer gebogenen Position zu halten (s. Abb. **A** oben).
- ❖ Der Wasserablaufschlauch **muss** in einer Höhe zwischen **85 cm und 125 cm** oberhalb des Fußbodens installiert werden (s. Abb. **B** oben).
- ❖ Der Schlauchauslass darf sich nicht **weniger** als 85 cm über dem Boden befinden.
- ❖ Der Schlauchauslass darf sich nicht **höher** als 125 cm über dem Boden befinden.



➤ Der Schlauch darf nicht verdreht sein.



➤ Das Schlauchauslass darf nicht in Wasser eingetaucht sein.

² Ausstattung abhängig vom Modell

2.6 Anschluss an die Stromversorgung

⚠ GEFAHR! Schließen Sie das Gerät **keinesfalls** an die Stromversorgung an, wenn das Gerät, das Netzkabel oder der Netzstecker sichtbare Beschädigungen aufweisen. STROMSCHLAGEGEFAHR!

⚠ GEFAHR! Berühren Sie den Netzanschlussstecker, den Netzschalter oder andere elektrische Komponenten **niemals** mit nassen oder feuchten Händen. STROMSCHLAGEGEFAHR!

- ❖ Schließen Sie das Gerät ausschließlich mit dem Sicherheitsnetzstecker an eine ordnungsgemäß geerdete und ausschließlich dem Gerät zugewiesene Sicherheitssteckdose an.

3. Bedienung

⚠ WARNUNG! Bevor Sie das Gerät zum ersten Mal benutzen müssen die Transportsicherungsschrauben entfernt werden (siehe dazu Kapitel 2.2 ENTFERNEN DER TRANSPORTSICHERUNGSSCHRAUBEN). Ansonsten kann der Benutzer ernsthaft verletzt und das Gerät irreparabel beschädigt werden!

3.1 Beschreibung des Gerätes

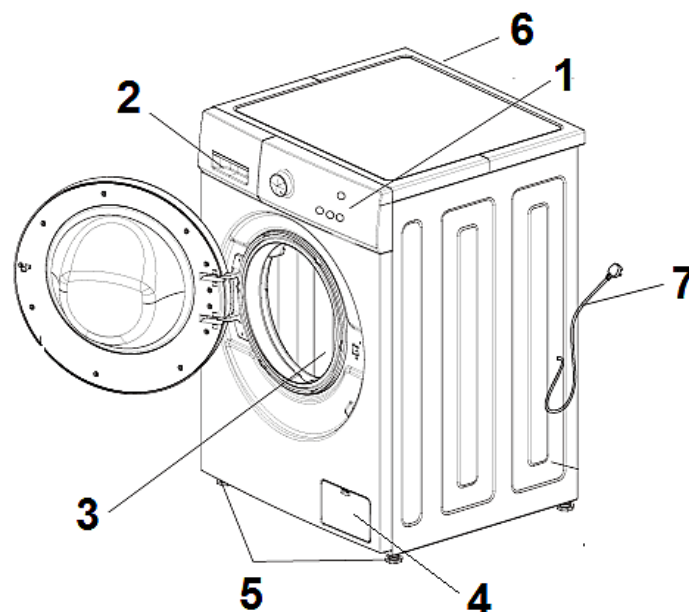

1	Bedienfeld
2	Waschmittelschubfach
3	Trommel
4	Ablaufpumpensieb / Abdeckplatte des Ablaufpumpensiebs
5	4 Verstellfüße
6	Einlassventil für Kaltwasser
7	Netzanschlusskabel

3.2 Bedienfeld

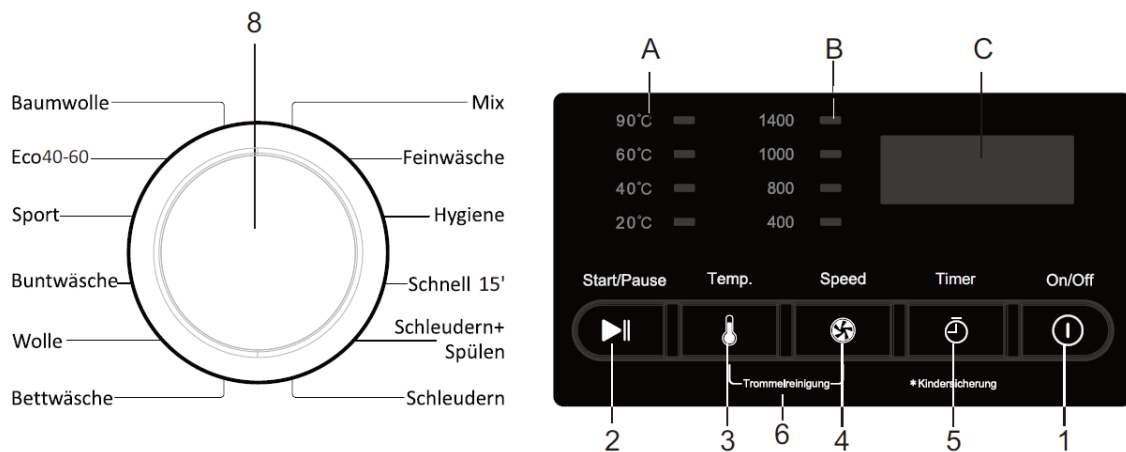

(Abb. ähnlich: Modifikationen sind möglich)

BEDIENTASTEN:

1	<u>EIN / AUS Taste (ON / OFF):</u> Schaltet die Waschmaschine an oder aus.
2	<u>START / PAUSE - Taste:</u> Zum Starten oder Anhalten des Gerätes (z.B. für Änderungen der Waschfunktionen, etc.).









3	<p><u>TEMPERATUR - TASTE:</u> Zur Veränderung der Temperatur eines Waschgangs. Durch wiederholtes Drücken gelangen Sie von einer Temperatur zur nächsten.</p>
4	<p><u>SCHLEUDERDREHZAHL - TASTE:</u> Zum Verändern der abschließenden Schleudergeschwindigkeit. Durch wiederholtes Drücken gelangen Sie von einer Geschwindigkeit zur nächsten.</p>
5	<p><u>ZEITVORWAHL - TASTE:</u> Zur Auswahl eines späteren Zeitpunktes, an dem der Waschvorgang beginnen soll ➤ s. Kapitel 3.6.1 ZUSÄTZLICHE WASCHFUNKTIONEN WÄHLEN.</p>
6	<p><u>TROMMELREINIGUNG:</u> Mit dieser Funktion können Sie die Trommel der Waschmaschine reinigen und desinfizieren. ➤ Drücken Sie gleichzeitig die Tasten 4 + 5 für mehr als 3 Sekunden, um das Trommelreinigungsprogramm zu aktivieren. ➤ s.a. Kapitel 3.3 DIE WASCHPROGRAMME</p>
7	<p><u>KINDERSICHERUNG:</u> Gleichzeitiges Drücken der Tasten 3 + 4 für mehr als 3 Sekunden aktiviert oder deaktiviert die Kindersicherung ➤ s. Kapitel 3.6.1 ZUSÄTZLICHE WASCHFUNKTIONEN WÄHLEN.</p>
8	<p><u>DREHKNOPF für die Programmwahl:</u> Zur Auswahl der Waschprogramme für verschiedene Stoffarten und Verschmutzungsgrade.</p>













ANZEIGEN:











A	Anzeige der eingestellten TEMPERATUR.
B	Anzeige der eingestellten SCHLEUDERDREHZAHL.
C	<p><u>DISPLAY:</u> Anzeige von detaillierten Informationen bezüglich des gewählten Programms und anderer Funktionen (Zeit, Zeitvorwahl etc.).</p>











3.3 Die Waschprogramme

i Informationen zu den Symbolen auf den Wäscheetiketten ihrer Kleidung finden Sie in Kapitel 3.12 TEXTILPFLEGESYMBOLS oder auf der Internetseite ihrer lokalen Verbraucherzentrale.

Baumwolle  (2)	kalt / 20 °C / 40 °C / 60 °C / 90 °C (1)		
Material / Verschmutzungsgrad	<ul style="list-style-type: none"> ➤ Für stark- und mittelverschmutzte Wäsche aus Baumwolle oder Leinen. ➤ Beachten Sie immer das Wäscheetikett. 		
Waschmittelschubfach	Vorwaschen  - (4)	Hauptwaschen  Ja	Weichspüler  
Max. Ladung / kg	7,0		
Schleudern: max. U/min	1400 voreingestellte Schleuderdrehzahl: 1000 U/min		
ECO 40-60	kalt / 20 °C / 40 °C / 60 °C (1)		
Material / Verschmutzungsgrad	<ul style="list-style-type: none"> ➤ Für leicht verschmutzte Wäsche aus Baumwolle. ➤ Dieses Programm spart Energie und Zeit. ➤ Beachten Sie immer das Wäscheetikett. 		
Waschmittelschubfach	Vorwaschen  - (4)	Hauptwaschen  Ja	Weichspüler  
Max. Ladung / kg	7,0		
Schleudern: max. U/min	1400 voreingestellte Schleuderdrehzahl: 1400 U/min		

Sport	kalt / 20 °C / 40 °C (1)		
Material / Verschmutzungsgrad	<ul style="list-style-type: none"> ➤ Für Sportbekleidung mit dem Pflegehinweis "Handwäsche" ➤ Beachten Sie immer das Wäscheetikett. 		
Waschmittelschubfach	Vorwaschen  - (4)	Hauptwaschen  Ja	Weichspüler  
Max. Ladung / kg	2,0		
Schleudern: max. U/min	1000 voreingestellte Schleuderdrehzahl: 1000 U/min		
Buntwäsche	kalt / 20 °C / 40 °C (1)		
Material / Verschmutzungsgrad	<ul style="list-style-type: none"> ➤ Für leicht verschmutzte Wäsche aus Baumwolle, Synthetik (Polyester, Polyacryl, Viskose etc.) und Baumwollmischgewebe. ➤ Beachten Sie immer das Wäscheetikett. 		
Waschmittelschubfach	Vorwaschen  - (4)	Hauptwaschen  Ja	Weichspüler  
Max. Ladung / kg	2,0		
Schleudern: max. U/min	1000 voreingestellte Schleuderdrehzahl: 1000 U/min		
Wolle	kalt / 20 °C / 40 °C (1)		
Material / Verschmutzungsgrad	<ul style="list-style-type: none"> ➤ Für maschinengeeignete Wolle. ➤ Beachten Sie immer das Wäscheetikett. 		
Waschmittelschubfach	Vorwaschen  - (4)	Hauptwaschen  Ja	Weichspüler  
Max. Ladung / kg	2,0		
Schleudern: max. U/min	800 voreingestellte Schleuderdrehzahl: 800 U/min		

Bettwäsche	kalt / 20 °C / 40 °C (1)		
Material / Verschmutzungsgrad	<ul style="list-style-type: none"> ➤ Für große Wäschestücke wie z.B. Vorhänge, Bettlaken, etc. ➤ Beachten Sie immer das Wäscheetikett. 		
Waschmittelschubfach	Vorwaschen  - (4)	Hauptwaschen  Ja	Weichspüler  
Max. Ladung / kg	5,0		
Schleudern: max. U/min	800 voreingestellte Schleuderdrehzahl: 800 U/min		
Mix	kalt / 20 °C / 40 °C (1)		
Material / Verschmutzungsgrad	<ul style="list-style-type: none"> ➤ Für gemischte Ladungen mittelverschmutzter Buntwäsche und Synthetik. ➤ Beachten Sie immer das Wäscheetikett. 		
Waschmittelschubfach	Vorwaschen  - (4)	Hauptwaschen  Ja	Weichspüler  
Max. Ladung / kg	5,0		
Schleudern: max. U/min	800 voreingestellte Schleuderdrehzahl: 800 U/min		
Feinwäsche	kalt / 20 °C / 40 °C / 60 °C (1)		
Material / Verschmutzungsgrad	<ul style="list-style-type: none"> ➤ Für normal verschmutzte Synthetik (Polyester, Polyacryl, Viskose etc.) und Baumwollmischgewebe. ➤ Beachten Sie immer das Wäscheetikett. 		
Waschmittelschubfach	Vorwäsche  - (4)	Hauptwäsche  Ja	Weichspüler  
Max. Ladung / kg	4,0		
Schleudern: max. U/min	1400 voreingestellte Schleuderdrehzahl: 1000 U/min		

Hygiene		40 °C / 60 °C / 90 °C (1)		
Material / Verschmutzungsgrad	<ul style="list-style-type: none"> ➤ Spezialprogramm zum Waschen von Babybekleidung etc. ➤ Beachten Sie immer das Wäscheetikett. 			
Waschmittelschubfach	Vorwäsche  - (4)	Hauptwäsche  Ja	Weichspüler  	
Max. Ladung / kg	3,5			
Schleudern: max. U/min	1000 voreingestellte Schleuderdrehzahl: 800 U/min			
Schnell		kalt / 20 °C / 40 °C (1)		
Material / Verschmutzungsgrad	<ul style="list-style-type: none"> ➤ Für wenig getragene, wenig verschmutzte oder kürzlich erworbene Textilien. ➤ Beachten Sie immer das Wäscheetikett. ➤ Schnellwaschgang (ca. 15 Min.) 			
Waschmittelschubfach	Vorwäsche  - (4)	Hauptwäsche  Ja	Weichspüler  -	
Max. Ladung / kg	2,5			
Schleudern: max. U/min	800 voreingestellte Schleuderdrehzahl: 800 U/min			
Schleudern und Spülen				
Material / Verschmutzungsgrad	<ul style="list-style-type: none"> ➤ Mit diesem Programm kann überschüssiges Waschmittel und Wasser aus Textilien entfernt werden. 			
Waschmittelschubfach	Vorwäsche  -	Hauptwäsche  -	Weichspüler  -	
Max. Ladung / kg	7,0			
Schleudern: max. U/min	1400 voreingestellte Schleuderdrehzahl: 1000 U/min			

Schleudern				
Material / Verschmutzungsgrad	➤ Mit diesem Programm kann überschüssiges Wasser aus Textilien entfernt werden.			
Waschmittelschubfach	<table border="1"> <tr> <td>Vorwäsche -</td> <td>Hauptwäsche -</td> <td>Weichspüler ⊗ -</td> </tr> </table>	Vorwäsche -	Hauptwäsche -	Weichspüler ⊗ -
Vorwäsche -	Hauptwäsche -	Weichspüler ⊗ -		
Max. Ladung / kg	7,0			
Schleudern: max. U/min	1400 voreingestellte Schleuderdrehzahl: 1000 U/min			

Trommelreinigung				
Material / Verschmutzungsgrad	<p>Taste 4 (Umdrehung) und Taste 5 (Zeitvorwahl) gleichzeitig für mehr als 3 Sekunden drücken.</p> <ul style="list-style-type: none"> ➤ Zur Entfernung von Schmutz und bakteriellen Rückständen, die sich nach einiger Zeit im Gerät vermehren können, besonders dann, wenn hauptsächlich Niedrigtemperatur-Programme benutzt werden. ➤ Sie können zur Reinigung der Trommel zusätzlich eine angemessene Menge an Chlorbleichmittel in die Waschmaschine geben (bitte beachten Sie dabei unbedingt die Angaben des Herstellers des Chlorbleichmittels). ➤ Verwenden Sie kein zusätzliches Waschmittel! ➤ Waschen Sie keine Textilien / Wäsche mit diesem Programm. 			
Waschmittelschubfach	<table border="1"> <tr> <td>Vorwäsche -</td> <td>Hauptwäsche Ja</td> <td>Weichspüler ⊗ -</td> </tr> </table>	Vorwäsche -	Hauptwäsche Ja	Weichspüler ⊗ -
Vorwäsche -	Hauptwäsche Ja	Weichspüler ⊗ -		
Max. Ladung / kg	0,0			
Schleudern: max. U/min	voreingestellt (kann nicht geändert werden)			

*	Optionale Funktionen.
Ja	Waschmittel erforderlich.

-	Auswahl nicht möglich.
(1)	Welche Temperatur für ihre Wäsche geeignet ist, entnehmen Sie bitte den jeweiligen Wäscheetiketten.
(2)	Die Waschleistungstestprogramme sind: Baumwolle (/ Buntwäsche) 60 °C, Voll- und Teilbeladung, Baumwolle (/ Buntwäsche) 40 °C, Voll- und Teilbeladung. Der tatsächliche Energie- und Wasserverbrauch kann abhängig von der Benutzung des Gerätes variieren.
(3)	Zum Schutz der Kleidungsstücke ist die Schleudergeschwindigkeit auf 800 U/min begrenzt.
(4)	Vorwaschprogramme / Vorwaschgänge sind abhängig vom Gerätemodell und nicht bei allen Waschmaschinenmodellen verfügbar.

3.4 Die zusätzlichen Waschfunktionen

PROGRAMM	VERFÜGBARE ZUSÄTZLICHE WASCHFUNKTIONEN
BAUMWOLLE	<ul style="list-style-type: none"> ➤ Zeitvorwahl ➤ Temperatúrauswahl (bis max. 90 °C) ➤ Schleuderdrehzahl-Auswahl (bis max. 1400 U/min)
ECO 40-60	<ul style="list-style-type: none"> ➤ Zeitvorwahl ➤ Temperatúrauswahl (bis max. 60 °C) ➤ Schleuderdrehzahl-Auswahl (bis max. 1400 U/min)
SPORT	<ul style="list-style-type: none"> ➤ Zeitvorwahl ➤ Temperatúrauswahl (bis max. 40 °C) ➤ Schleuderdrehzahl-Auswahl (bis max. 800 U/min)
BUNTWÄSCHE	<ul style="list-style-type: none"> ➤ Zeitvorwahl ➤ Temperatúrauswahl (bis max. 40 °C) ➤ Schleuderdrehzahl-Auswahl (bis max. 1000 U/min)
WOLLE	<ul style="list-style-type: none"> ➤ Zeitvorwahl ➤ Temperatúrauswahl (bis max. 40 °C) ➤ Schleuderdrehzahl-Auswahl (bis max. 800 U/min)
BETTWÄSCHE	<ul style="list-style-type: none"> ➤ Zeitvorwahl ➤ Temperatúrauswahl (bis max. 40 °C) ➤ Schleuderdrehzahl-Auswahl (bis max. 800 U/min)
MIX	<ul style="list-style-type: none"> ➤ Zeitvorwahl ➤ Temperatúrauswahl (bis max. 40 °C) ➤ Schleuderdrehzahl-Auswahl (bis max. 800 U/min)

FEINWÄSCHE	<ul style="list-style-type: none"> ➤ Zeitvorwahl ➤ Temperatúrauswahl (bis max. 60 °C) ➤ Schleuderdrehzahl-Auswahl (bis max. 1400 U/min)
HYGIENE	<ul style="list-style-type: none"> ➤ Zeitvorwahl ➤ Temperatúrauswahl (bis max. 90 °C) ➤ Schleuderdrehzahl-Auswahl (bis max. 1000 U/min)
SCHNELL	<ul style="list-style-type: none"> ➤ Zeitvorwahl (abhängig vom Modell) ➤ Temperatúrauswahl (bis max. 40 °C) ➤ Schleuderdrehzahl-Auswahl (bis max. 800 U/min)
SCHLEUDERN UND SPÜLEN	<ul style="list-style-type: none"> ➤ Zeitvorwahl (abhängig vom Modell) ➤ Schleuderdrehzahl-Auswahl (bis max. 1400 U/min)
SCHLEUDERN	<ul style="list-style-type: none"> ➤ Zeitvorwahl (abhängig vom Modell) ➤ Schleuderdrehzahl-Auswahl (bis max. 1400 U/min)

3.5 Vor der ersten Wäsche

Um eventuelle Rückstände in der Maschine, bedingt durch Herstellung, Testung oder Transport des Gerätes, zu beseitigen, sollte vor dem ersten regulären Waschgang ein Schnell-Programm **ohne** Wäsche gestartet werden.

- 1 Öffnen Sie die Wasserzufuhr.
- 2 Schließen Sie die Tür.
- 3 Geben Sie wenig Waschmittel (ca. 10 g) in die Hauptwaschkammer  des Waschmittelschubfachs.
- 4 Drücken Sie die EIN / AUS - TASTE (1).
- 5 Wählen Sie das Programm -SCHNELL-.
- 6 Drücken Sie die START / PAUSE - TASTE (2) um das Waschprogramm zu starten (s. Kapitel 3.6 EIN WASCHPROGRAMM PROGRAMMIEREN UND STARTEN).

3.6 Ein Waschprogramm programmieren und starten

- 1 Laden Sie die zu waschende Wäsche in die Trommel.
- 2 Geben Sie das Waschmittel in die entsprechenden Bereiche des Waschmittelschubfachs. Berücksichtigen Sie dabei die Art des Programms, das Sie danach einstellen.
- 3 Öffnen Sie die Wasserzufuhr.
- 4 Drücken Sie die EIN / AUS - TASTE (1).
- 5 Drehen Sie den DREHKNOPF (8) auf das gewünschte Programm.

- 6 Auf dem DISPLAY (C) erscheint u.a. die Laufzeit des Programms in Stunden und Minuten³.
 - 7 Wählen Sie nun durch Drücken der entsprechenden Tasten, zusätzlich zum gewählten Programm, eventuell gewünschte extra Waschfunktionen aus (abweichende Temperatur, abweichende Schleuderdrehzahl, Zeitvorwahl etc. / s. Kapitel 3.6.1 ZUSÄTZLICHE WASCHFUNKTIONEN WÄHLEN).
 - 8 Drücken Sie die START / PAUSE - TASTE (2) um das Waschprogramm zu starten.
 - 9 Die Türverriegelung wird automatisch aktiviert.
- i** Es ist möglich, dass die aktuelle Laufzeit (je nach Waschsituation) automatisch angepasst wird, so dass sie von der auf dem Display angezeigten Waschdauer abweicht.

3.6.1 Zusätzliche Waschfunktionen wählen

Folgende zusätzliche Waschfunktionen sind wählbar:

- AUSWAHL DER TEMPERATUR
- AUSWAHL DER SCHLEUDERDREHZAHL
- ZEITVORWAHL
- KINDERSICHERUNG (EIN / AUS)

1. Drücken Sie die entsprechende(n) Taste(n), um eine zusätzliche Waschfunktion zu wählen oder zu ändern.
2. Drücken Sie die entsprechende(n) Taste(n) einmal **oder** so oft (je nach gewählter Waschfunktion), bis die gewünschte Waschfunktion oder Kombination durch Aufleuchten der entsprechenden Anzeige(n) angezeigt wird.

- i** Wenn das eingestellte Programm nicht mit der / den eingestellten Funktion(en) kombiniert werden kann, werden diese Funktionen automatisch gelöscht und die Anzeige schaltet sich aus⁴.

AUSWAHL DER TEMPERATUR (TASTE 3)

- ❖ Mit dieser Taste können Sie die Waschtemperatur individuell einstellen (bis zur maximal zulässigen Waschtemperatur des gewählten Programms).
- ❖ Jedes Waschprogramm beinhaltet eine voreingestellte Temperatur.

³ Abhängig vom Modell

⁴ Ausstattung abhängig vom Modell

- Um die voreingestellte Waschtemperatur zu ändern drücken Sie die TEMPERATUR - TASTE (3) so oft, bis die gewünschte Temperatur angezeigt wird (A).

i Wenn keine Temperatur angezeigt wird, wäscht das Gerät mit kaltem Wasser⁵.

AUSWAHL DER SCHLEUDERDREHZAHL (TASTE 4)

- ❖ Mit dieser Taste können Sie die Schleuderdrehzahl für die entsprechenden Waschprogramme individuell einstellen (bis zur maximal zulässigen Schleuderdrehzahl des gewählten Programms).
 - ❖ Jedes Waschprogramm beinhaltet eine voreingestellte Schleuderdrehzahl.
- Um die Schleuderdrehzahl zu ändern, drücken Sie die SCHLEUDERDREHZAHL - TASTE (4) so oft, bis Ihnen die gewünschte Schleuderdrehzahl angezeigt wird (B).

i Wenn keine Schleuderdrehzahl angezeigt wird, beträgt die Schleuderdrehzahl "0"⁶. Wenn die Schleuderdrehzahl "0" gewählt wurde, wird der Endschleudergang nicht ausgeführt. Das Gerät pumpt nun ausschließlich das vorhandene Spülwasser ab, bevor das Programm beendet wird.

ZEITVORWAHL (TASTE 5):

- ❖ Mit dieser Funktion können Sie einen späteren Start des Waschprogramms einstellen.
- ❖ Aktivieren Sie die ZEITVORWAHL, **nachdem** Sie das Waschprogramm und mögliche zusätzliche Waschfunktionen eingestellt haben.
- ❖ Sie können einen Verzögerungszeitraum von 1 Stunde bis 24 Stunden wählen.
- ❖ Jedes Drücken der ZEITVORWAHL - TASTE (5) erhöht den Verzögerungszeitraum um eine Stunde.

1. Drücken Sie die TASTE 5 für die Auswahl der ZEITVORWAHL so oft, bis der gewünschte Verzögerungszeitraum auf dem Display (C) angezeigt wird.
2. Der programmierbare Verzögerungszeitraum liegt zwischen 1 Stunde (min.) und 24 Stunden (max.).
3. Drücken Sie die START / PAUSE - TASTE (2), nachdem Sie den Verzögerungszeitraum eingestellt haben. Sobald der Verzögerungszeitraum abgelaufen ist, startet das Waschprogramm.

⁵ Ausstattung abhängig vom Modell

⁶ Ausstattung abhängig vom Modell

4. Um **nach** dem Drücken der START / PAUSE - TASTE (aber **vor** dem Start des Waschprogramms) den programmierten Verzögerungszeitraum zu löschen, müssen Sie mit der EIN / AUS - TASTE das Gerät abschalten⁷.
- i** Die Verzögerter-Start-Funktion ist eventuell nicht für alle Programme verfügbar (modellabhängig).

KINDERSICHERUNG (TASTE 3 + TASTE 4)

- ❖ Das Gerät ist mit einer Kindersicherung ausgestattet.
- i** Die Kindersicherung dient zum Schutz ihrer Kinder und setzt alle Funktionstasten (außer der Ein / Aus - Taste) außer Betrieb.
1. Drücken Sie **nach** dem Programmstart die **TASTE 3** (Temperatur) und die **TASTE 4** (Umdrehung) **gleichzeitig** für mehr als **3 Sekunden**.
 2. Die aktivierte Kindersicherung wird auf dem Display (**C**) angezeigt⁸.
 3. Alle Tasten (außer der Ein / Aus - Taste) sind gesperrt.
 4. Warten Sie bis das Waschprogramm beendet ist **oder** wiederholen Sie zum **Deaktivieren** der Kindersicherung den Vorgang.

3.7 Ende eines Waschprogramms

- i** Nach Programmende ertönt ein akustisches Signal.
- i** "END" wird auf dem Display (**C**) angezeigt.
- i** Die Türverriegelung wird **nach ca. 2 Minuten** freigegeben.
1. Öffnen Sie die Tür und entnehmen Sie die Wäsche.
 2. Schließen Sie den Wasserhahn.
 3. **Schalten Sie die Waschmaschine immer mit der EIN / AUS - TASTE (1) aus.**
 4. Lassen Sie die Tür und das Waschmittelfach leicht geöffnet, damit sämtliche Feuchtigkeit entweichen kann.

⁷ Abhängig vom Modell

⁸ Abhängig vom Modell

3.8 Ein Programm abbrechen / Waschfunktionen neu wählen

- ❖ Drücken Sie während eines Waschvorgang die START / PAUSE - TASTE (2), wird das laufende Programm unterbrochen.
 - ❖ Während der Betriebspause können Einstellungen und Funktionen verändert oder ausgewählt werden, **sofern das eingestellte Waschprogramm dieses erlaubt**.
1. Drücken Sie während eines Waschvorgang die START / PAUSE - TASTE (2).
 2. Der Waschvorgang wird gestoppt.
 3. Wählen Sie ein neue Einstellungen und / oder zusätzliche Funktionen (sofern erlaubt).
 4. Starten Sie das unterbrochene Programm wieder mit der START / PAUSE - TASTE (2), **ohne** weiteres Waschmittel hinzuzugeben.

3.9 Türverriegelung

⚠ VORSICHT! Falls ein laufendes Programm unterbrochen wird, können die Temperaturen des Wassers, der Wäschestücke und der Trommel sehr hoch sein. Seien Sie bei der Entnahme der Wäsche aus der Trommel sehr vorsichtig. **VERBRÜHUNGSGEFAHR!**
VERBRENNUNGSGEFAHR!

- ❖ Das Gerät ist mit einer automatischen Türverriegelung ausgestattet.
- Nach dem Programmstart wird die Anzeige der Türverriegelung auf dem Display angezeigt.
 - Die Tür ist verriegelt.
- i** Die Tür ist während eines laufenden Programms immer verriegelt. Es ist nicht möglich, die Tür zu öffnen, während die Türverriegelungsanzeige leuchtet. Die Tür mit Gewalt zu öffnen kann das Gerät ernsthaft beschädigen.
 - i** Drücken Sie die START / PAUSE - TASTE, falls Sie das Gerät bei einem Notfall öffnen wollen. Es ist sehr wichtig, vor dem Öffnen der Tür den Wasserstand und die Wassertemperatur innerhalb der Trommel zu prüfen.
 - i** Falls sich die Tür nach ca. 2 Minuten nicht öffnen lässt, können Sie zur Abfuhr des Wassers aus der Trommel das Schleuderprogramm wählen. Schalten Sie das Gerät aus und öffnen Sie die Tür.
 - i** Falls die Temperatur in der Waschtrommel mehr als 50 °C beträgt, kann die Tür der Waschmaschine nicht geöffnet werden. Sie müssen warten, bis die Temperatur in der Waschtrommel gesunken ist.









3.10 Unwucht Kontrolle

- ❖ Das Gerät ist mit einer Unwucht Kontrolle ausgestattet um starke Vibrationen des Gerätes während des Schleuderns zu vermeiden.
- Bevor das Gerät zu schleudern beginnt, braucht es eine gewisse Zeit um die Wäsche in der Trommel gleichmäßig zu verteilen.

3.11 Speicherung der Einstellungen im Falle eines Stromausfalls

- ❖ Im Falle eines Stromausfalls werden die gegenwärtigen Einstellungen des laufenden Waschprogramms gesichert und beibehalten.
- ❖ Wenn das Gerät wieder mit Strom versorgt wird, arbeitet es mit den vor dem Stromausfall eingestellten Programm(en) / Einstellungen weiter.

3.12 Textilpflegesymbole

	Handwäsche		Nicht Waschmaschinen geeignet
	Maschinen geeignet		Nicht Waschen
	Chemisch reinigen		Nicht chemisch reinigen
			Nicht auswringen
	Bleichen erlaubt		Nicht bleichen
	Trommeltrocknen		Nicht Trommeltrocknen
	Bügeln		Nicht bügeln
	Dampfbügeln		Nur mit Zwischenlage bügeln
	110/150/200°C		Trocknen
	Leinentrocknen		Im Schatten trocknen

- i** Die o.g. Textilpflegesymbole sind ausschließlich Beispiele. Änderungen sind möglich.
- i** Die o.g. Liste erhebt keinen Anspruch auf Vollständigkeit.
- i** Weitere Informationen zu den Symbolen auf den Wäscheetiketten Ihrer Kleidung finden auf der Internetseite Ihrer lokalen Verbraucherzentrale.

4. Anweisungen zur ordnungsgemäßen Benutzung

4.1 Waschmittel

Wählen Sie Ihre Waschmittel entsprechend der zu waschenden Faser (/ Buntwäsche, Wolle, Synthetik etc.), der Waschtemperatur und dem Verschmutzungsgrad aus. Ansonsten kann es zu einer starken Bildung von Seifenblasen kommen. Beachten Sie die Dosierungsanweisungen des Herstellers des Reinigungsmittels (auf der Verpackung). Bleichmittel sind alkalisch und können Kleidungsstücke beschädigen. Benutzen Sie also so wenig Bleichmittel wie möglich. Waschmittel in Pulverform können Rückstände in der Kleidung bilden; spülen Sie die Kleidung sorgfältig aus. Wenn Sie zu viel Waschmittel benutzen oder die Wassertemperatur zu niedrig ist, kann sich das Waschmittel nicht vollständig auflösen und somit in der Kleidung, den Schläuchen und dem Gerät zurückbleiben. Passen Sie das Waschen dem Gewicht und Verschmutzungsgrad der Kleidung, der örtlichen Wasserhärte sowie den Anweisungen des Herstellers des Waschmittels an. Den Wasserhärtegrad erfahren Sie bei Ihrem regionalen Wasserversorger. Verwahren Sie Ihre Waschmittel an einem sicheren, trockenen und **für Kinder unzugänglichen** Ort auf. Benutzen Sie ausschließlich Waschmaschinen-Waschmittel.

4.2 Benutzung des Waschmittelschubfachs

Folgen Sie den Dosierungsanweisungen des Herstellers des Waschmittels. Die Dosierung ist abhängig von:

- Art und Grad der Verschmutzung.
- Menge der Wäsche.

- i** Halbe Beladung: $\frac{3}{4}$ der Waschmittelmenge für eine volle Beladung.
- i** Minimale Beladung (ca. 1 kg): $\frac{1}{2}$ der Waschmittelmenge für eine volle Beladung.

- Erkundigen Sie sich bei ihrem Wasserversorger über den Wasserhärtegrad des ihnen gelieferten Wassers. Weiches Wasser erfordert weniger Waschmittel als hartes Wasser.
- Zu viel Waschmittel kann zu einer erheblichen Schaumbildung führen, wodurch die Effektivität des Gerätes reduziert wird. Falls das Gerät zu viel Schaum feststellt, kann es möglicherweise den Schleudervorgang deaktivieren.
- Eine unzureichende Menge an Waschmittel kann zu einer Verkalkung des Heizsystems, der Trommel sowie der Schläuche führen.

4.2.1 Unterteilung des Waschmittelschubfachs

❖ Das Waschmittelschubfach ist in drei Fächer unterteilt:

DAS VORWÄSCHE-FACH	
➤ Waschmittel für den Vorwaschgang ⁹	
DAS HAUPTWÄSCHE-FACH	
➤ Waschmittel für den Hauptwaschgang.	
➤ Fleckenentferner.	
➤ Wasserenthärter (Wasserhärteklasse 4).	
DAS WEICHPÜLER-FACH	
➤ Weichspüler.	
➤ Flüssige Stärkemittel.	
➤ nur bis zur MAX-Markierung einfüllen.	

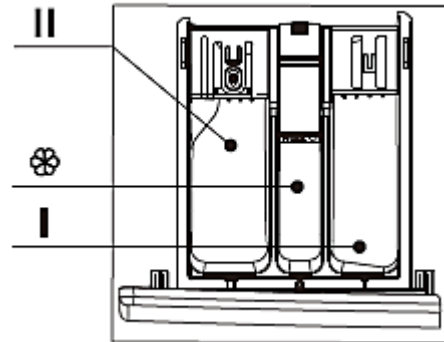

(Abb. ähnlich)

i VORWASCHPROGRAMME / VORWASCHGÄNGE SIND ABHÄNGIG VOM GERÄTEMODELL UND NICHT BEI ALLEN WASCHMASCHINENMODELLEN VERFÜGBAR.

4.2.2 Verwendung der Waschmittel und Additiven

- Flüssigwaschmittel können für Programme mit Vorwäsche (modellabhängig) verwendet werden. Allerdings muss in diesem Fall ein Pulverwaschmittel für die Hauptwäsche verwendet werden.
- Verwenden Sie keine flüssigen Waschmittel, wenn Sie die Delay-Funktion aktivieren.
- Benutzen Sie eine Waschmittel-Kugel oder einen Waschmittel-Beutel¹⁰ zur Vermeidung von Dosierungsproblemen bei der Verwendung hochkonzentrierter Pulver- und Flüssigwaschmittel.

⁹ Modellabhängig (falls Ihr Gerät keine Vorwaschprogramme / Vorwaschgänge unterstützt, wird dieses Waschmittelfach nicht benötigt)

¹⁰ Nicht Teil des Lieferumfangs.

- Verwenden Sie nur waschmaschinengeeignete Entkalkungsmittel. Entkalkungsmittel können Substanzen enthalten, die Teile des Gerätes beschädigen.
- Verwenden Sie nur waschmaschinengeeignete Bleichen oder Färbemittel. Solche Mittel können Substanzen enthalten, die Teile des Gerätes beschädigen.
- Verwenden Sie niemals Lösungsmittel wie Terpentin, Waschbenzin etc.

FALLS SIE STÄRKEMITTEL VERWENDEN:

1. Verwenden Sie nur waschmaschinengeeignete Stärkemittel.
2. Waschen Sie die Wäsche im gewünschten Waschprogramm.
3. Bereiten Sie das Stärkepulver entsprechend der Anweisungen des Herstellers vor.
4. Wählen Sie das SPÜLEN UND SCHLEUDERN Programm und starten Sie das Programm.
5. Ziehen Sie das Waschmittelschubfach heraus, bis Sie ca. 3 cm des Hauptwäsche-Fachs sehen können.
6. Gießen Sie die Stärke-Lösung in das Hauptwäsche-Fach während das Wasser in das Waschmittelschubfach läuft.
7. Sollten nach Programmende Stärkereste im Waschmittelschubfach zurückbleiben, reinigen Sie es.

4.3 Vorbereitung der Wäsche

1. Leeren Sie alle Taschen Ihrer Wäsche.
2. Sortieren Sie die Wäsche anhand der Etiketten: / Buntwäsche, Mischgewebe, Synthetik-Fasern, Seide, Wolle.
3. **Nicht geeignet** zum Waschen in einer Waschmaschine sind:
 - a. Krawatten, Westen, Mäntel und andere Kleidung, die leicht einläuft sowie Kleidungsstücke, die Bestandteile enthalten, die leicht einlaufen (z.B. Aufnäher, Spitzen etc.).
 - b. Knitterfreie Kleidung, Kleidung mit Aufprägungen oder Beschichtungen.
 - c. Knitterfreie Seidenstoffe, Kleidung mit Pelzbesatz, Pelze.
 - d. Kleidungsstücke, die leicht ausfärben, z.B. Abendkleider und Trachten.
 - e. Kleidungsstücke, die durch Chemikalien wie **Benzin, Petroleum, Farbverdünner oder Alkohol etc.** verunreinigt sind.
 - f. Wasserdichte Materialien wie Skianzüge, Schlafsäcke, Regenmäntel etc.
4. Waschen Sie Kleidung verschiedener Größe zusammen; so erhöhen Sie die Effizienz des Gerätes.
5. Waschen Sie empfindliche Kleidung separat. Wählen Sie für Wolle und Seide ein entsprechendes Waschprogramm.
6. Entfernen Sie bei Gardinen / Vorhängen alle Haken oder sonstige Befestigungsmaterialien.

7. Drehen Sie Kleidungsstücke mit Knöpfen oder Stickereien "auf links".
8. Schließen Sie Reißverschlüsse, Knöpfe und Haken. Binden Sie lose Bänder zusammen.
9. Waschen Sie Kleidungsstücke, die gerne ausflusen, separat und drehen Sie diese "auf links".
10. Stecken Sie Büstenhalter in Kissenbezüge, damit die Trommel nicht beschädigt wird.
11. Stecken Sie besonders empfindliche oder kleine Wäschestücke in Waschbeutel (im Fachhandel erhältlich).
12. Wenn Sie ein einzelnes größeres Kleidungsstück waschen (z.B. Jacke, Jeans), kann es in dem Gerät zu einem Ungleichgewicht kommen; geben Sie also stets 1 oder 2 weitere Kleidungsstücke dazu, so dass ein gleichmäßiger Betrieb des Gerätes gewährleistet ist.
13. Entfernen Sie Staub, Dreck und Tierhaare von der Wäsche.
14. Waschen Sie Babykleidung und Wäschestücke, mit denen ein Baby / Kleinkind in Kontakt kommt, zur Vermeidung von Infektionen separat. Erhöhen Sie gegebenenfalls die Spülgänge, damit alle Rückstände des Waschmittels aus der Wäsche entfernt werden.
15. Lassen Sie die Wäsche nach dem Waschen nicht lange im Gerät, da sie ansonsten modrig wird oder schimmelt.

5. Reinigung und Pflege

⚠️ GEFAHR! Berühren Sie den Netzanschlusstecker, den Netzschalter oder andere elektrische Komponenten **niemals** mit nassen oder feuchten Händen. STROMSCHLAGGEFAHR!

⚠️ WARNUNG! Trennen Sie das Gerät vor allen Wartungs- und Reinigungsarbeiten von der Stromversorgung. STROMSCHLAGGEFAHR!

⚠️ WARNUNG! Entfernen Sie **regelmäßig** eventuelle Staubanhaftungen am Netzanschlusstecker, an der Sicherheitssteckdose und an allen Steckverbindungen. BRANDGEFAHR!

⚠️ VORSICHT! Stellen Sie vor der Reinigung oder Wartung sicher, dass das Wasser und die Trommel vollständig abgekühlt sind. VERBRÜHUNGSGEFAHR! VERBRENNUNGSGEFAHR!

HINWEIS! Reinigen Sie das Gerät und seine Komponenten **regelmäßig**.

- Legen Sie vor dem allen Reinigungs- und Wartungsarbeiten Ringe und Armschmuck ab; ansonsten können Sie die Oberflächen und die Trommel des Gerätes beschädigen.

GEHÄUSE

- Benutzen Sie ein neutrales und verdünntes Reinigungsmittel.
- Benutzen Sie niemals raue, aggressive und ätzende Reinigungsmittel.
- Benutzen Sie niemals Lösungsmittel.

TROMMEL

- Entfernen Sie umgehend Rost, der durch Metallgegenstände an Ihrer Wäsche in der Trommel zurückgeblieben ist, mit einem chlorfreien Reinigungsmittel.
- Benutzen Sie niemals Stahlwolle.

5.1 Reinigung des Waschmittelschubfachs

1. Drücken Sie den Hebel im Hauptwäsche-Fach **oder** das Hauptwäschefach selbst (abhängig vom Model) vorsichtig nach unten (s. unten, 1) und entnehmen Sie das Waschmittelschubfach (s. unten, 2).
2. Waschen Sie alle Teile unter fließendem Wasser.
3. Setzen Sie das Waschmittelschubfach wieder ein.

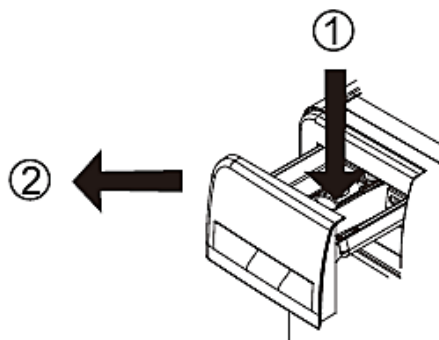

5.2 Reinigung / Entfernung des Ablaufpumpensiebs (Filter)

- Wir empfehlen, das Ablaufpumpensieb regelmäßig zu prüfen und zu reinigen (**monatlich**).
- Sie müssen das Ablaufpumpensieb reinigen, wenn das Gerät das Wasser nicht ordnungsgemäß ablässt oder den Schleudergang nicht durchführt.

➤ Sie müssen das Ablaufpumpensieb reinigen, wenn die Pumpe durch einen Fremdkörper (Knöpfe, Münzen etc.) blockiert ist.

1. Schalten Sie das Gerät aus und trennen Sie es von der Stromversorgung.
2. Öffnen Sie die Abdeckung des Ablaufpumpensiebs (Filter).
3. Stellen Sie einen Behälter darunter.
4. Öffnen Sie das Ablaufpumpensieb, aber entfernen Sie es nicht komplett. Drehen Sie das Ablaufpumpensieb gegen den Uhrzeigersinn, bis das Wasser abzufließen beginnt.
5. Warten Sie, bis das Wasser komplett abgeflossen ist.
6. Schrauben Sie das Ablaufpumpensieb vollständig ab und entfernen Sie es.
7. Reinigen Sie das Ablaufpumpensieb.
8. Prüfen Sie, ob sich der Pumpenrotor frei bewegt.
9. Setzen Sie das Ablaufpumpensieb wieder ein und schrauben Sie es so weit wie möglich im Uhrzeigersinn ein.
10. Prüfen Sie, ob das Ablaufpumpensieb sicher und richtig eingesetzt ist.
11. Bringen Sie die Abdeckung wieder an.

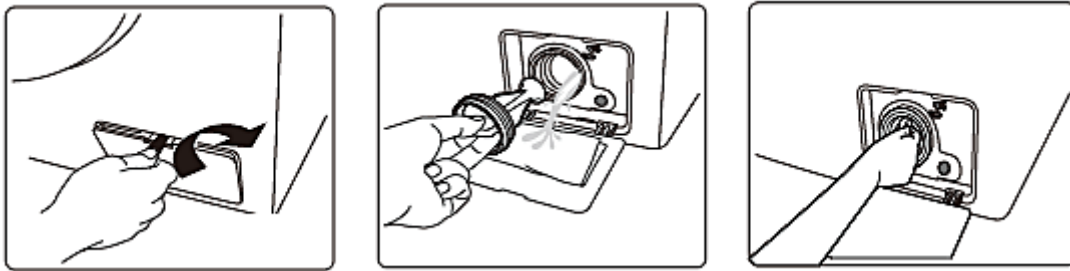

(Abb. ähnlich: Abb. dienen ausschließlich als Beispiel)

5.3 Restwasserentleerung

1. Schalten Sie das Gerät aus und trennen Sie es von der Stromversorgung.
2. Entfernen Sie die Abdeckung des Ablaufpumpensiebs.
3. Stellen Sie einen Behälter darunter.
4. Öffnen Sie das Ablaufpumpensieb, aber entfernen Sie es nicht komplett. Drehen Sie das Ablaufpumpensieb gegen den Uhrzeigersinn, bis das Wasser abzufließen beginnt.
5. Warten Sie, bis das Wasser komplett abgeflossen ist.
6. Schrauben Sie das Ablaufpumpensieb vollständig ab und entfernen Sie es.
7. Kippen Sie das Gerät vorsichtig nach vorne, damit das Wasser abfließen kann.
8. Setzen Sie das Ablaufpumpensieb wieder ein und schrauben Sie es so weit wie möglich im Uhrzeigersinn ein.
9. Prüfen Sie, ob das Ablaufpumpensieb sicher und richtig eingesetzt ist.
10. Bringen Sie die Abdeckung wieder an.

⚠ VORSICHT! Stellen Sie vor der Restwasserentleerung sicher, dass das Wasser vollständig abgekühlt ist. **VERBRÜHUNGSGEFAHR!**
VERBRENNUNGSGEFAHR!

5.4 Reinigung des Wassereinlassventils

❖ Das Wassereinlassventil muss gereinigt werden, falls es bei geöffnetem Wasserhahn nicht oder unzureichend mit Wasser versorgt wird.

1. Schließen Sie den Wasserhahn.
2. Trennen Sie das Gerät von der Stromzufuhr (Netzstecker ziehen).
3. Entfernen Sie den Wasserzulaufschlauch von der Waschmaschine.
4. Nehmen Sie das Filternetz vom Wasserventil ab.
5. Reinigen Sie das Filternetz mit Wasser und einer Zahnbürste.
6. Installieren Sie das Filternetz wieder ordnungsgemäß.
7. Schließen Sie den Wasserzulaufschlauch wieder an das Gerät an.

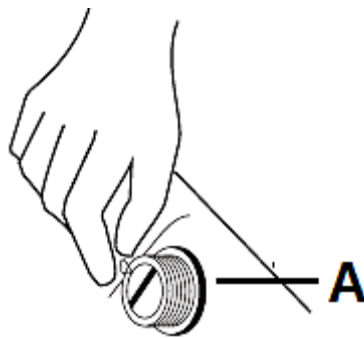

A

VENTIL DES WASSEREINLASSES

5.5 Eingefrorenes Gerät

Falls die Umgebungstemperatur unter 0 Grad Celsius gefallen und Ihr Gerät eingefroren ist, gehen Sie wie folgt vor:

1. Trennen Sie das Gerät von der Stromversorgung.
2. Schließen Sie den Wasserhahn.
3. Waschen Sie den Wasserhahn mit warmem Wasser (ca. 50 °C), um den Wasserzulaufschlauch lösen zu können.
4. Lösen Sie den Wasserzulaufschlauch und tauchen Sie ihn in warmes Wasser (ca. 50 °C).
5. Gießen Sie 2 - 3 Liter warmes Wasser (ca. 50 °C) in die Trommel und warten Sie 10 Minuten.

6. Schließen Sie den Schlauch wieder am Wasserhahn an und prüfen Sie, ob die Wasserzufuhr und der Wasserablass normal arbeiten.
7. Wenn Sie das Gerät wieder benutzen, **muss** die Umgebungstemperatur höher als 0 Grad Celsius sein.

6. Problembehandlung

⚠ GEFAHR! Versuchen Sie niemals selbst das Gerät zu reparieren. Unsachgemäße Reparaturen oder Eingriffe in die elektrischen Bauteile des Gerätes können ihr Leben und ihre Gesundheit unmittelbar gefährden. **STROMSCHLAGGEFAHR! BRANDGEFAHR!**

6.1 Prüfliste

FEHLER	
MÖGLICHE URSACHE(N)	MAßNAHMEN
GERÄT ARBEITET ÜBERHAUPT NICHT.	
<ol style="list-style-type: none"> 1. Das Gerät ist mit dem Netzstecker nicht an der Steckdose angeschlossen. 2. Der Netzstecker ist locker. 3. Die Steckdose wird nicht mit Strom versorgt. 4. Die entsprechende Sicherung ist ausgeschaltet. 5. Die Spannung ist zu niedrig 	<ol style="list-style-type: none"> 1. Schließen Sie das Gerät ordnungsgemäß an die Steckdose an. 2. Überprüfen Sie den Netzstecker. 3. Überprüfen Sie die fragliche Steckdose, indem Sie ein anderes Gerät daran anschließen. 4. Überprüfen Sie die Haussicherung. 5. Vergleichen Sie die Angaben auf dem Typenschild mit den Angaben Ihres Stromanbieters.
GERÄT STARTET PROGRAMM NICHT.	
<ol style="list-style-type: none"> 1. Tür nicht richtig geschlossen. 2. Keine Wasserversorgung. 3. START / PAUSE TASTE gedrückt. 4. EIN / AUS TASTE nicht gedrückt. 	<ol style="list-style-type: none"> 1. Schließen Sie die Tür ordnungsgemäß. 2. Überprüfen Sie die Wasserversorgung. 3. Überprüfen Sie die Einstellungen. 4. Drücken Sie die EIN / AUS TASTE.

FEHLERHAFTE BEHEIZUNG.	
1. Heizautomatik beschädigt.	1. Gerät kann waschen, aber nicht mehr heizen. Bitte kontaktieren Sie den Kundendienst.
WASSERAUSTRITT.	
1. Verbindungen der Schläuche sind nicht dicht. 2. Wasserablassschlauch ist verschmutzt. 3. Abwasserpumpe/ Ablaufpumpensieb ist blockiert.	1. Überprüfen Sie die Schläuche. 2. Reinigen Sie den Wasserablassschlauch. 3. Überprüfen Sie die Abwasserpumpe / das Ablaufpumpensieb.
ANZEIGEN / DISPLAY LEUCHTEN NICHT.	
1. Keine Stromversorgung. 2. Leiterplatte ist defekt. 3. Verkabelung ist defekt.	1. Überprüfen Sie den Status der Stromversorgung des Gerätes. 2. Bitte kontaktieren Sie den Kundendienst. 3. Überprüfen Sie die Verkabelung (bitte kontaktieren Sie gegebenenfalls den Kundendienst).
WASCHMITTELRÜCKSTÄNDE IM BEHÄLTER.	
1. Feuchtes, angehäuftes Waschmittel.	1. Reinigen Sie den Behälter. ➤ Benutzen Sie flüssige Waschmittel. ➤ Benutzen Sie nur maschinengeeignete Waschmittel.
SCHLECHTE WASCHERGEBNISSE.	
1. Kleidung zu verschmutzt. 2. Falsche Menge an Waschmittel.	1. Geeignetes Programm wählen. 2. Wählen Sie eine angemessene Menge an Waschmittel (s. Aufdruck auf der Verpackung des Waschmittels).

UNNORMALE GERÄUSCHBILDUNG / STARKE VIBRATIONEN

<ol style="list-style-type: none"> 1. Transportsicherungen befinden sich noch am Gerät. 2. Das Gerät wurde nicht ordnungsgemäß aufgebaut und / oder ausgerichtet. 3. Eventuell befinden sich Fremdkörper im Gerät. 4. Die Beladung ist zu gering. 5. Die Wäsche hat sich an einer Seite der Trommel angesammelt. 6. Es befindet sich Wäsche, die nicht verteilt werden kann, in der Trommel 	<ol style="list-style-type: none"> 1. Entfernen Sie die Transportsicherungen. 2. Gerät ordnungsgemäß aufbauen und / oder ausrichten. 3. Entfernen Sie alle Fremdkörper. 4. Beladen Sie das Gerät immer ordnungsgemäß. 5. Verteilen Sie die Wäsche. 6. Entnehmen Sie die nicht verteilbaren Wäschestücke.
---	--

i Sollte das Gerät Störungen abweichend von den oben beschriebenen aufweisen, oder falls Sie alle Punkte der Liste überprüft haben, das Problem aber nicht behoben werden konnte, kontaktieren Sie den Kundendienst.

6.2 Fehlercodes

FEHLERCODE	MÖGLICHE URSACHE(N)	MAßNAHMEN
UE (Schleudern)	<ol style="list-style-type: none"> 1. Transportsicherungen befinden sich noch am Gerät. 2. Das Gerät wurde nicht ordnungsgemäß aufgebaut und / oder ausgerichtet. 3. Die Beladung ist zu gering. 	<ol style="list-style-type: none"> 1. Entfernen Sie die Transportsicherungen. 2. Gerät ordnungsgemäß aufbauen und / oder ausrichten. 3. Beladen Sie das Gerät immer ordnungsgemäß.
IE (Wasserzulauf)	<ol style="list-style-type: none"> 1. Wasserhahn geschlossen. 2. Wasserdruck zu niedrig. 3. Wasserzulaufschlauch gefroren. 4. Filter blockiert. 	<ol style="list-style-type: none"> 1. Öffnen Sie den Wasserhahn. 2. Warten Sie einige Zeit. 3. Tauen Sie den Wasserzulaufschlauch auf. 4. Entnehmen Sie die Filter und reinigen Sie sie.

<p>OE (Wasserablauf)</p>	<p>1. Wasserablaufschlauch zu hoch angebracht. 2. Wasserablaufschlauch gefroren. 3. Wasserablaufschlauch verstopft. 4. Wasserabfluss verstopft.</p>	<p>1. Max. Installationshöhe. 125 cm 2. Tauen Sie den Wasserablaufschlauch auf. 3. Entfernen Sie die Verstopfung und reinigen Sie den Schlauch. 4. Entfernen Sie die Verstopfung und reinigen Sie den Wasserabfluss.</p>
<p>DE (Tür)</p>	<p>1. Tür nicht ordnungsgemäß geschlossen. 2. Defekte Türverriegelung</p>	<p>1. Schließen Sie die Tür ordnungsgemäß 2. Kontaktieren Sie bitte den Kundendienst.</p>
<p>EE (Gerät heizt nicht)</p>	<p>1. Heizautomatik beschädigt.</p>	<p>1. Schalten Sie das Gerät aus, schließen Sie den Wasserhahn, ziehen Sie den Netzstecker und kontaktieren Sie bitte den Kundendienst.</p>
<p>FE (Gerät zieht laufend Wasser)</p>	<p>-</p>	<p>1. Schalten Sie das Gerät aus, schließen Sie den Wasserhahn, ziehen Sie den Netzstecker und kontaktieren Sie bitte den Kundendienst.</p>
<p>LE oder CE (Trommel dreht sich nicht)</p>	<p>-</p>	<p>1. Schalten Sie das Gerät aus, schließen Sie den Wasserhahn, ziehen Sie den Netzstecker und kontaktieren Sie bitte den Kundendienst.</p>

i Falls Sie alle Punkte der Liste überprüft haben, das Problem aber nicht behoben werden konnte, kontaktieren Sie den Kundendienst.

7. Technische Daten

Geräteart	Waschmaschine
Steuerung	Elektronisch
Fassungsvermögen	7,0 kg
Energieeffizienzklasse ¹	D
Jährlicher Energieverbrauch ²	69,00 kWh
Gewichtete Leistungsaufnahme / Aus	0,50 W
Wasserverbrauch ³	45 l
Schleuderwirkungsklasse ⁴	B
Max. Schleuderdrehzahl	1400 U/Min.
Restfeuchte	50 %
Programmdauer	208 Min.
Geräuschemission	76 dB(A) re 1 pW
Leistung	1700 W
Innenraum	Edelstahl
Programme	12
ECO - Funktion	✓
Unwucht Kontrolle	✓
Aquastop	✓
Startzeitvorwahl	✓
Höhenverstellbare Füße	✓
Kindersicherung	✓
Abmessungen H*B*T in cm	85,00*59,50*51,00
Gewicht netto / brutto	56,00 kg / 60,00 kg

❖ Technische Änderungen vorbehalten.

1	Von A (höchste Effizienz) bis G (geringste Effizienz).
2	Der tatsächliche Energieverbrauch hängt von der Art der Nutzung des Gerätes ab.
3	Der tatsächliche Wasserverbrauch hängt von der Art der Nutzung des Gerätes ab.
4	Von A (beste) bis G (schlechteste).

8. Entsorgung

1. Achten Sie beim Entpacken unbedingt darauf, dass die Bestandteile der Verpackung (Polyäthylentüten, Polystyrenstücke) nicht in die Reichweite von Kindern und Tieren gelangen. ERSTICKUNGSGEFAHR!
2. Nicht mehr benutzte und alte Geräte müssen der zuständigen Wiederverwertungsstelle zugeführt werden. Keinesfalls offenen Flammen aussetzen.
3. Bevor Sie ein beliebiges Altgerät entsorgen, **machen Sie dieses vorher unbedingt funktionsuntüchtig!** Das bedeutet, immer den Netzstecker ziehen und danach das Stromanschlusskabel am Gerät abschneiden und direkt mit dem Netzstecker entfernen und entsorgen!
4. **Demontieren Sie immer die komplette Tür**, damit sich keine Kinder einsperren und in Lebensgefahr geraten können!
5. Entsorgen Sie Papier und Kartonagen in den dafür vorgesehenen Behältern.
6. Entsorgen Sie Kunststoffe in den dafür vorgesehenen Behältern.
7. Falls es in Ihrem Wohnumfeld keine geeigneten Entsorgungsbehälter gibt, bringen Sie diese Materialien zu einer geeigneten kommunalen Sammelstelle.
8. Nähere Informationen erhalten Sie von Ihrem Fachhändler oder bei Ihren entsprechenden kommunalen Entsorgungseinrichtungen.



Alle mit diesem Symbol gekennzeichneten Materialien sind wiederverwertbar.



Alle verfügbaren Informationen zur Mülltrennung erhalten Sie bei Ihren örtlichen Behörden.

9. Garantiebedingungen

Der Hersteller leistet **dem Verbraucher** für die Dauer von 24 Monaten, gerechnet vom Tag des Kaufes Garantie für einwandfreies Material und fehlerfreie Fertigung. Dem Verbraucher stehen neben den Rechten aus der Garantie die gesetzlichen Gewährleistungsrechte zu, die der Verbraucher gegen den Verkäufer hat, bei dem er das Gerät erworben hat. Diese werden durch die Garantie nicht eingeschränkt.

Der Garantieanspruch ist vom Käufer durch Vorlage des Kaufbelegs mit Kauf- und/oder Lieferdatum nachzuweisen und **unverzüglich nach Feststellung** und **innerhalb von 24 Monaten** nach Lieferung an den Erstendabnehmer zu melden.

Die Garantie begründet keine Ansprüche auf Rücktritt vom Kaufvertrag oder Minderung (Herabsetzung des Kaufpreises). Ersetzte Teile oder ausgetauschte Geräte gehen in unser Eigentum über.

Der Garantieanspruch erstreckt sich nicht auf:

1. zerbrechliche Teile wie z.B. Kunststoff oder Glas bzw. Glühlampen;
2. geringfügige Abweichungen der PKM-Produkte von der Soll-Beschaffenheit, die auf den Gebrauchswert des Produkts keinen Einfluss haben;
3. Schäden infolge Betriebs- und Bedienungsfehler,
4. Schäden durch aggressive Umgebungseinflüsse, Chemikalien, Reinigungsmittel;
5. Schäden am Produkt, die durch nicht fachgerechte Installation oder Transport verursacht wurden;
6. Schäden infolge nicht haushaltsüblicher Nutzung;
7. Schäden, die außerhalb des Gerätes durch ein PKM-Produkt entstanden sind - soweit eine Haftung nicht zwingend gesetzlich angeordnet ist.

Die Gültigkeit der Garantie endet bei:

1. Nichtbeachten der Aufstell- und Bedienungsanleitung;
2. Reparatur durch nicht fachkundige Personen;
3. Schäden, verursacht durch den Verkäufer, Installateur oder dritte Personen;
4. unsachgemäße Installation oder Inbetriebnahme;
5. mangelnde oder fehlerhafte Wartung;
6. Geräten, die nicht ihrem vorgesehenen Zweck entsprechend verwendet werden;
7. Schäden durch höhere Gewalt oder Naturkatastrophen, insbesondere, aber nicht abschließend bei Brand oder Explosion.

Garantieleistungen bewirken weder eine Verlängerung der Garantiefrist noch setzen sie eine neue Garantiefrist in Lauf. Der räumliche Geltungsbereich der Garantie erstreckt sich auf in Deutschland, Österreich, Belgien, Luxemburg und in den Niederlanden gekaufte und verwendete Geräte.



August 2014

Dear customer! We would like to thank you for purchasing a product from our wide range of domestic appliances. Read the complete instruction manual before you operate the appliance for the first time. Retain this instruction manual in a safe place for future reference. If you transfer the appliance to a third party, the instruction manual should be included.

Index

1. Safety information	45
1.1 Signal words.....	46
1.2 Safety instructions.....	46
2. Installation	50
2.1 Unpacking / Site.....	50
2.2 Removing of the shipping bolts	51
2.3 Levelling.....	51
2.4 Connection of the water supply hose	52
2.5 Connection of the water drain hose	53
2.6 Connection to the mains.....	54
3. Operation.....	54
3.1 Description of the appliance.....	54
3.2 Control panel.....	55
3.3 The washing programmes.....	57
3.4 Additional washing functions (options).....	62
3.5 Before the first wash cycle.....	63
3.6 Programming and starting of a washing programme	63
3.6.1 Selecting of the additional functions.....	64
3.7 End of a washing programme	66
3.8 Cancelling of a programme / Selecting of other functions.....	66
3.9 Door Lock	66
3.10 Unbalance protection.....	67
3.11 Saving of the settings in case of power failure.....	67
3.12 Textile care symbols	67
4. Instructions for proper use	68

4.1 Detergent	68
4.2 Use of the dispenser	68
4.2.1 The different compartments of the dispenser.....	69
4.2.2 How to use detergents and additives.....	69
4.3 Preparation of the laundry	70
5. Cleaning and maintenance	71
5.1 Cleaning of the dispenser	72
5.2 Cleaning / Removing of the drain pump filter.....	72
5.3 Residual water drainage.....	73
5.4 Cleaning of the water inlet valve	73
5.5 "Frozen" appliance	74
6. Trouble shooting.....	75
6.1 Checklist.....	75
6.2 Error codes.....	77
7. Technical data.....	78
8. Waste management.....	79
9. Guarantee conditions	80



Do not dispose of this appliance together with your domestic waste. The appliance must be disposed of at a collecting centre for recyclable electric and electronic appliances. Do not remove the symbol from the appliance.

- i** The figures in this instruction manual may differ in some details from the current design of your appliance. Nevertheless follow the instructions in such a case. Delivery without content.
- i** Any modifications, which do not influence the functions of the appliance. shall remain reserved by the manufacturer.
- i** Please dispose of the packing with respect to your current local and municipal regulations.
- i** The appliance you have purchased may be an enhanced version of the unit this manual was printed for. Nevertheless, the functions and operating conditions are identical. This manual is therefore still valid. Technical modifications as well as misprints shall remain reserved.

EC - DECLARATION OF CONFORMITY

- ★ The products, which are described in this instruction manual, comply with the harmonized regulations.
- ★ The relevant documents can be requested from the final retailer by the competent authorities.

1. Safety information

READ THE SAFETY INFORMATION AND SAFETY INSTRUCTIONS CAREFULLY BEFORE YOU OPERATE THE APPLIANCE FOR THE FIRST TIME.

All information included in those pages serve for the protection of the operator. If you ignore the safety instructions, you will endanger your health and life.

- i** Store this manual in a safe place so you can use it whenever it is needed. Strictly observe the instructions to avoid damage to persons and property.
- i** Check the technical periphery of the appliance! Do all wires and connections to the appliance work properly? Or are they time-worn and do not match the technical requirements of the appliance? A check-up of existing and newly-made connections must be done by an authorized professional. All connections and energy-leading components (incl. wires inside a wall) must be checked by a qualified professional. All modifications to the electrical mains to enable the installation of the appliance must be performed by a qualified professional.
- i** The appliance is intended for private use only.
- i** The appliance is intended for washing laundry in a private household only.
- i** The appliance is intended for indoor-use only.
- i** The appliance is not intended to be operated for commercial purposes, during camping and in public transport.
- i** Operate the appliance in accordance with its intended use only.
- i** Do not allow anybody who is not familiar with this instruction manual to operate the appliance.
- i** This appliance may be operated by **children** aged from 8 years and above as well as by persons with reduced physical, sensory and mental capabilities or lack of experience and knowledge if they are supervised or have been instructed concerning the safe use of the appliance and do comprehend the hazards involved. **Children** must not play with the appliance. Cleaning and **user-maintenance** must not be carried out by **children** unless they are supervised

MAKE SURE THAT THIS MANUAL IS AVAILABLE TO ANYONE USING THE APPLIANCE AND MAKE SURE THAT IT HAS BEEN READ AND UNDERSTOOD PRIOR TO USING THE DEVICE.

1.1 Signal words

⚠ DANGER! indicates a hazardous situation which, if ignored, will result in death or serious injury.

⚠ WARNING! indicates a hazardous situation which, if ignored, could result in death or serious injury.

⚠ CAUTION! indicates a hazardous situation which, if not avoided, may result in minor or moderate injury.

NOTICE! indicates possible damage to the appliance.

1.2 Safety instructions

⚠ DANGER!

To reduce the risk of electrocution:

1. Non-compliance of the orders of this instruction manual will endanger the life and health of the operator and/or can result in damages to the appliance.
2. All electrical work must be carried out by a qualified professional. Do not modify the energy supply. The connection must be carried out in accordance with the current local and legal regulations
3. **Do not connect** the appliance to the mains if the appliance itself or the power cord or the plug are visibly damaged. **RISK OF ELECTRIC SHOCK!**
4. Do not modify the plug provided with the appliance, if it will not fit the outlet, have a proper outlet installed by a qualified electrician (**not covered by the guarantee**).
5. Never try to repair the appliance yourself. Repairs carried out by unauthorized persons can cause serious damage. If the appliance does not operate properly, please contact the aftersales service. Original spare parts should be used only.
6. When the power cord is damaged, it must be replaced by the manufacturer or an authorized aftersales service or a qualified professional only.

7. **Never** pull the power supply cable to unplug the appliance. Always use the power plug itself to unplug the appliance. RISK OF ELECTRIC SHOCK!
8. **Never** touch the power plug, the power switch or other electrical components with wet or damp hands. RISK OF ELECTRIC SHOCK!

 **WARNING!**

To reduce the risk of burns, electrocution, fire or injury to persons:

1. Unplug the appliance after operation and turn off the water supply.
2. Disconnect the appliance from the mains before you clean or maintain it.
3. Operate the appliance with 220~230V AC only. Use a suitable safety-socket near of the appliance.
4. The appliance must always be grounded and protected corresponding to the requirements of your local energy supplier. The main current circuit must be equipped with a safety shut-down device.
5. After installation, the power plug and the safety socket must be always easily-accessible.
6. In case of an event caused by a technical malfunction, disconnect the appliance from the mains. Report the malfunction to your service centre so it can be repaired.
7. Do not use adapters, multiple sockets and extension cords for connecting the appliance to the mains.
8. Do not pull on the power cable. Pull on the plug.
9. The plug must be connected to the power cable properly.
10. Do not bend the power cord.
11. Check that the power cord is not placed under the appliance or damaged when moving the appliance. RISK OF ELECTRIC SHOCK!
12. Remove possible dust accumulation at the power plug, at the safety power socket and at all plug connectors **regularly**. RISK OF FIRE!
13. Keep the cord away from heated surfaces.
14. The technical data of your energy supplier must meet the data on the model plate of the appliance.
15. Do not place any electrically-powered appliances on the appliance.
16. Do not carry out any modifications to your appliance.

17. The room the appliance is installed in must be dry and well-ventilated. When the appliance is installed, an easy access to all control elements is required.
18. Do not install the appliance in rooms or at areas which contain flammable substances such as petrol, gas or paint. Do not put any laundry which is contaminated by such materials in or near of the appliance. **RISK OF FIRE! RISK OF EXPLOSION!**
19. Use washer-suitable detergents only. Never use flammable, explosive or toxic detergents, e.g. petrol or alcohol.
20. Do not install the appliance on a soft carpet or wooden floor.
21. **When any fuels or gases are set free near of the appliance:**
 - open all windows for proper ventilation.
 - **do not** unplug the appliance und **do not** use the controls of the appliance.
 - **do not** touch the appliance unless the gas has been discharged completely.
 - otherwise sparks can occur. **RISK OF FIRE!**
22. Never use a steam cleaner to clean the appliance. The steam will cause serious damage to the electric components of the appliance. **RISK OF ELECTRICAL SHOCK!**
23. Do not install the appliance near of sources of heat.
24. Do not install the appliance in a place where it can come in contact with rain or high levels of moisture. Otherwise the electric components can be damaged.
25. Turn off the power before you install the appliance and before you connect it to the mains. **RISK OF FATAL ELECTRIC SHOCK!**
26. Disconnect the appliance from the mains before you clean or maintain it.
27. Do not spray the appliance with water.
28. Children must not play with the appliance. Always supervise children if they are near the appliance.
29. Check that children or pets have not get into the appliance before washing. Check the drum carefully before closing. **RISK OF CHOKING HAZARD!**
30. **Strictly** observe the instructions in chapter INSTALLATION.

 **CAUTION!**

1. Do not use any aggressive, abrasive and acrid detergents or sharp-edged items to clean the appliance.
2. The drained water can be very hot. **RISK OF SCALDING!**

3. During operation the glass door of the appliance can become very hot. Keep children and pets away from the appliance during operation. **RISK OF SCALDING! RISK OF BURNS!**
4. Never fill water by hand into the appliance while operating.
5. Before you open the door check, that the water is drained completely. Do not open the door if any water is visible.

NOTICE

1. Do not force the door to close. When you cannot close the door easily, check the amount and position of the laundry.
2. After end of operation, wait 3 minutes before you open the door.
3. When you move the appliance, hold it at its base and lift it carefully. Keep the appliance in an upright position.
4. Never use the door for moving the appliance as you will damage the hinges.
5. The appliance must be transported and installed by at least **two persons**.
6. When you unpack the appliance, you should take note of the position of every part of the interior accessories in case you have to repack and transport it at a later point of time.
7. Do not operate the appliance unless all components are installed properly.
8. Do not stand or lean on the base, the drawers, the doors etc of the appliance.
9. The air vents of the appliance or its built-in structure (if the appliance is suitable for being built-in) must be completely open, unblocked and free of any kind of dirt.
10. When you use fabric conditioner or a similar product, observe the information given on their packaging.
11. Dry washer-proof fabrics only. Observe the information on the labels.
12. Do not place any items liquid can escape from on the appliance as the liquid can damage the control panel.
13. Metal-made items, e.g. keys, screws, coins etc., can damage the appliance. Check that your laundry is free of such items.
14. Do not overload the appliance.
15. Clean the appliance and its components **regularly**.
16. Prewash programmes / prewash cycles are depending on the model of the appliance and are not available for all models of washing machines.
17. The rating plate **must not** be removed or made illegible, **otherwise all terms of the warranty become invalid!**

SAVE THESE INSTRUCTIONS.

★ **The manufacturer and distributor are not responsible for any damage or injury in the event of failure to comply with these instructions.**

2. Installation

⚠ WARNING! Remove the safety bolts before initial use (see chapter 2.2 REMOVING OF THE SHIPPING BOLTS); otherwise the appliance may cause serious injury to persons and/or severe damage to the appliance.

Important information: The installation of this appliance must be carried out by a person who is experienced in such a work¹¹. The following instructions are intended for such a person. The manufacturer is not liable for any damage caused by improper installation.

2.1 Unpacking / Site

1. Unpack the appliance carefully. Dispose of the packaging as described in chapter waste management.
2. Check that the appliance and the power cord are not damaged.
3. Do not install the appliance in a bathroom or a place where it may come in contact with water or rain; otherwise the insulation of the electrical system will be damaged. Do not install the appliance in a room where explosive or flammable gases are stored.
4. Protect the appliance from direct sunlight.
5. Install the appliance in a dry and well-ventilated place. The room temperature **must** be higher than 0 °C.
6. Install the appliance in a suitable position with an adequate distance from sources of heat and cold.
7. Do not install the appliance on a carpet / fitted carpet.
8. Install the appliance on a level, dry and solid floor. Check the correct installation with a bubble level.
9. All required installations for the electric and water supply must be carried out by a qualified professional.
10. Connect the appliance to the mains properly.
11. The nameplate is situated at the back of the appliance.

¹¹ Not included in guarantee..

2.2 Removing of the shipping bolts

1. Remove the four shipping bolts using a wrench. Start with the lower bolts.

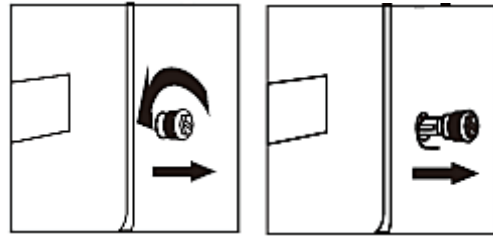

2. Insert the four caps into the holes.

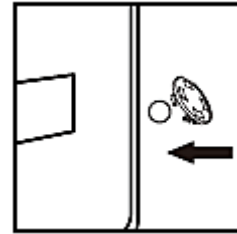

(Fig. similar)

3. Keep the bolts and the wrench for future use.

2.3 Levelling

1. Install the appliance on a flat and solid ground only.
2. Turn the adjustable feet for horizontal alignment.
 - a. Raise: clockwise.
 - b. Lower: anti-clockwise.

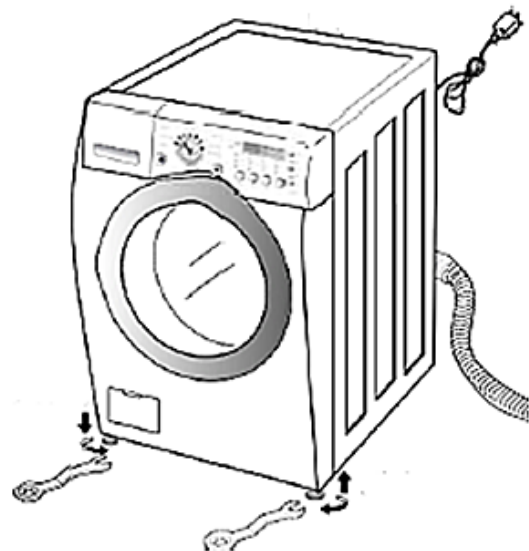

2.4 Connection of the water supply hose

COLD WATER CONNECTION:

❖ **Required water pressure:** 30kPa - 1000kPa

1. Ensure that the rubber washer is in the valve connector (both ends / s. fig on the right).



2. Attach the water inlet hose to the appropriate water connection (s. fig. on the right).

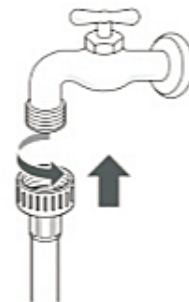

3. Put the other end of the water inlet hose into a bucket or into another suitable container (s. fig on the right) and open the water tap to flush foreign substances (e.g. dirt, sand, etc.) out of the water pipe and of the hose. Check the water temperature.

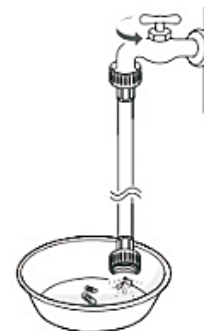

4. Ensure that the rubber washer is in the valve connector. Attach the water inlet hose to the inlet valve of the washing machine (s. fig. on the right / 1). Tighten the water inlet hose firmly to avoid leakage (s. fig. on the right / 2).

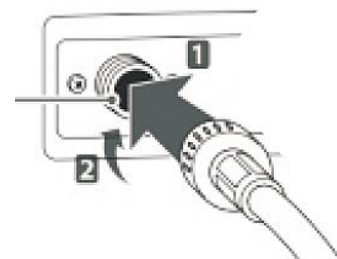

NOTICE! Do not overtighten the water inlet hose. Overtightening of the water inlet hose can damage the valves.

2.5 Connection of the water drain hose

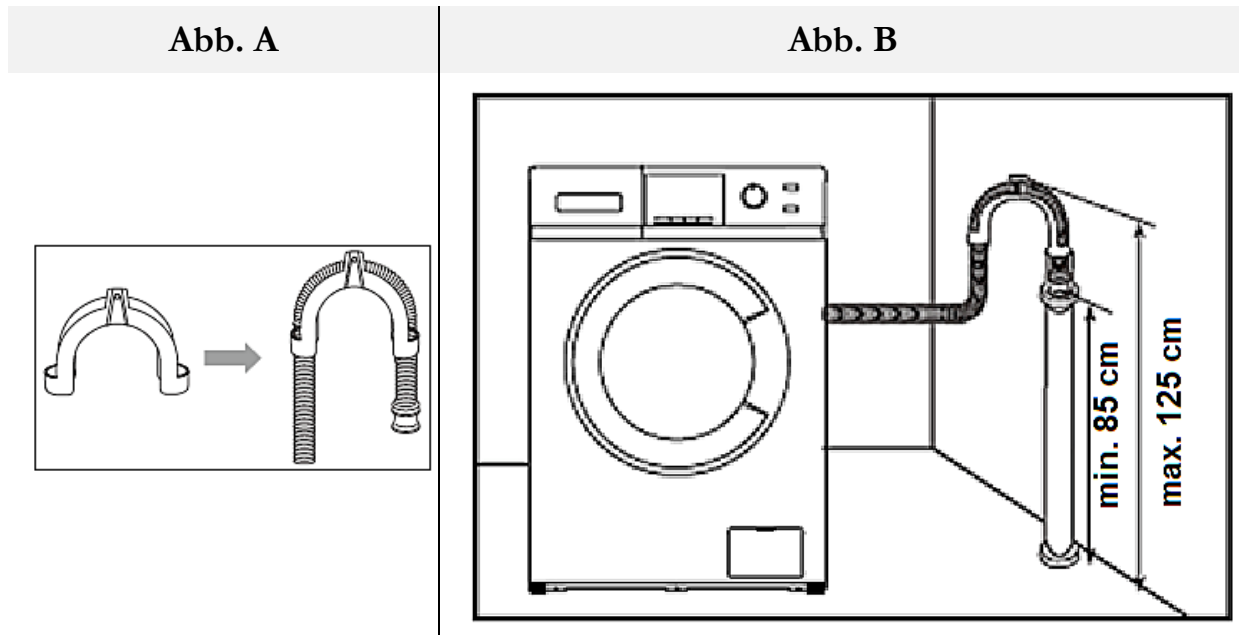

- ❖ Use the holder of the water drain hose provided¹² to hold the water drain hose in a curved position (s. fig **A**, above).
- ❖ The water drain hose must be installed at a height between **85 cm and 125 cm** above the floor (s. fig **B**, above).
- ❖ The hose outlet must not be installed **less** than 85 cm above the floor.
- ❖ The hose outlet must not be installed **higher** than 125 cm above the floor.



- The hose must not be twisted.



- The hose outlet must not be submerged into water.

¹² Depending on model

2.6 Connection to the mains

⚠ DANGER! Do not connect the appliance to the mains if the appliance itself or the power cord or the plug are visibly damaged. RISK OF ELECTRIC SHOCK!

⚠ DANGER! Never touch the power plug, the power switch or other electrical components with wet or damp hands. RISK OF ELECTRIC SHOCK!

- ❖ Connect the appliance with the safety plug to a properly grounded and dedicated safety socket only.

3. Operation

⚠ WARNING! Remove the safety bolts before initial use (see chapter 2.2 REMOVING OF THE SHIPPING BOLTS); otherwise the appliance may cause serious injury to persons and / or severe damage to the appliance.

3.1 Description of the appliance

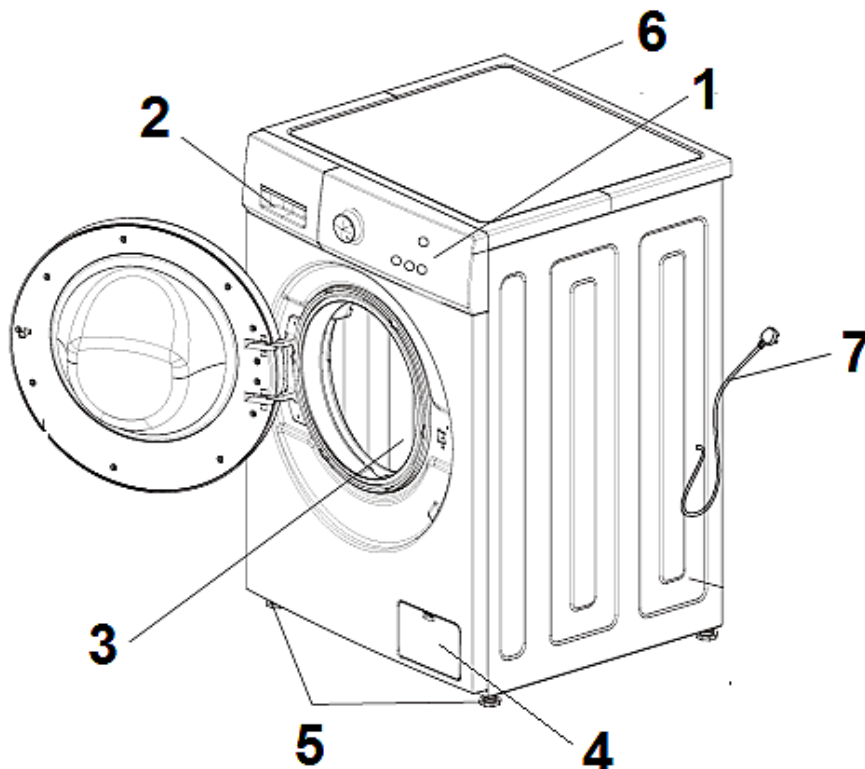

1	Control panel
2	Detergent dispenser
3	Drum
4	Drain pump filter / Cover of the drain pump filter
5	4 adjustable feet
6	Inlet valve for cold water
7	Power supply cable

3.2 Control panel

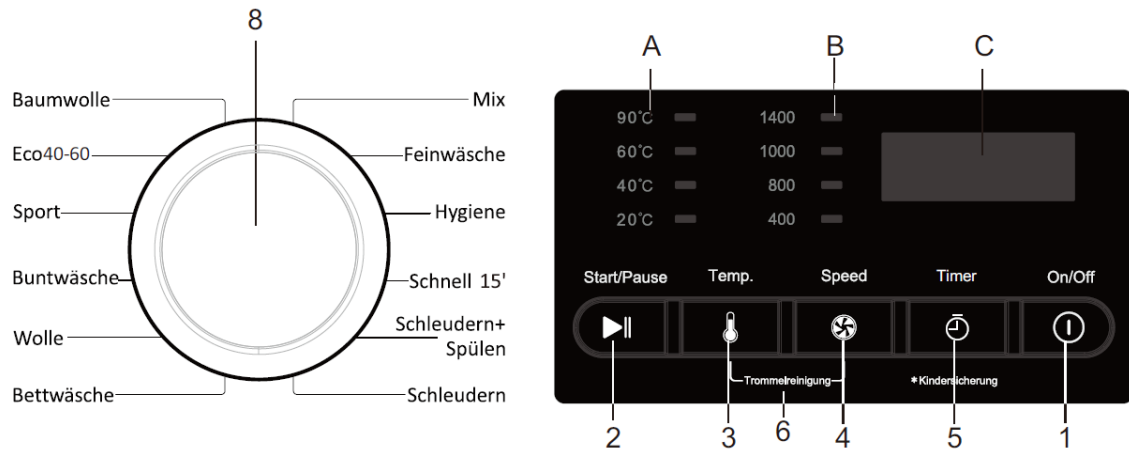

(Fig. similar: Modifications are possible)

OPERATING BUTTONS:

1	<u>ON / OFF - BUTTON:</u> Switches the washing machine on or off.
2	<u>START / PAUSE - BUTTON:</u> To start or pause operation (e.g. changes of the washing functions, etc.).
3	<u>TEMPERATURE - BUTTON (TEMPERATUR):</u> To change the temperature of a washing programme. Press repeatedly to switch through the different temperatures.







4	<p><u>SPIN SPEED - BUTTON (UMDREHUNG):</u> To change the spinning speed. Press repeatedly to switch through the different speeds.</p>
5	<p><u>DELAY - BUTTON (ZEITVORWAHL):</u> To set a delayed programme start ➤ s. chapter 3.6.1 SELECTING OF THE ADDITIONAL FUNCTIONS.</p>
6	<p><u>DRUM CLEAN (TROMMELREINIGUNG):</u> You can clean and disinfect the drum of the washing machine using this function. ➤ Press the buttons 4 + 5 for more than 3 seconds simultaneously to activate the drum cleaning programme. ➤ see also chapter 3.3 THE WASHING PROGRAMMES</p>
7	<p><u>CHILD LOCK (KINDERSICHERUNG):</u> Press the buttons 3 + 4 for more than 3 seconds simultaneously to activate or deactivate the child lock. ➤ s. chapter 3.6.1 SELECTING OF THE ADDITIONAL FUNCTIONS</p>
8	<p><u>ROTARY KNOB for programme selection:</u> To select a washing programme according to fibre type and degree of soiling.</p>

INDICATORS:

A	Indicator of the set TEMPERATURE.
B	Indicator of the set SPIN SPEED.
C	<p><u>DISPLAY:</u> Indication of detailed information displaying the selected washing programme and other functions (washing time, etc.).</p>

3.3 The washing programmes

- i** You can receive information about the symbols on the textile labels in chapter 3.12 TEXTILE CARE SYMBOLS or on the webpage of your local consumer advice centre.

Cotton  (2) / Baumwolle	cold / 20 °C / 40 °C / 60 °C / 90 °C (1)		
Material / Degree of soiling	<ul style="list-style-type: none"> ➤ For highly and medium soiled cotton or linen laundry. ➤ Always observe the textile labels. 		
Detergent dispenser	Pre-wash  - (4)	Main-wash  Yes	Softener  *
Max. load / kg	7.0		
Max. rpm / spinning	1400 default spin speed: 1000 rpm		
ECO 40-60	cold / 20 °C / 40 °C / 60 °C (1)		
Material / Degree of soiling	<ul style="list-style-type: none"> ➤ For slightly soiled cotton laundry. ➤ This programme saves energy and time. ➤ Always observe the textile labels. 		
Detergent dispenser	Pre-wash  - (4)	Main-wash  Yes	Softener  *
Max. load / kg	7.0		
Max. rpm / spinning	1400 default spin speed: 1400 rpm		

Sports / Sport	cold / 20 °C / 40 °C (1)		
Material / Degree of soiling	<ul style="list-style-type: none"> ➤ For Sportswear with the care instruction "hand wash". ➤ Always observe the textile labels. 		
Detergent dispenser	Pre-wash - (4)	Main-wash Yes	Softener ⊗ *
Max. load / kg	2.0		
Max. rpm / spinning	800 default spin speed: 800 rpm		
Underwear / & Buntwäsche	cold / 20 °C / 40 °C (1)		
Material / Degree of soiling	<ul style="list-style-type: none"> ➤ For slightly soiled cotton laundry, synthetic fibres (polyester, polyacrylic, viscose) and cotton-blended fabrics. ➤ Always observe the textile labels. 		
Detergent dispenser	Pre-wash - (4)	Main-wash Yes	Softener ⊗ *
Max. load / kg	2.0		
Max. rpm / spinning	1000 default spin speed: 800 rpm		
Wool / Wolle	cold / 20 °C / 40 °C (1)		
Material / Degree of soiling	<ul style="list-style-type: none"> ➤ For washer-safe wool. ➤ Always observe the textile labels. 		
Detergent dispenser	Pre-wash - (4)	Main-wash Yes	Softener ⊗ *
Max. load / kg	2.0		
Max. rpm / spinning	800 default spin speed: 800 rpm		

Duvet / Bettwäsche	cold / 20 °C / 40 °C (1)		
Material / Degree of soiling	<ul style="list-style-type: none"> ➤ For large pieces of laundry such as curtains, sheets etc. ➤ Always observe the textile labels. 		
Detergent dispenser	Pre-wash - (4)	Main-wash Yes	Softener ⊗ *
Max. load / kg	5.0		
Max. rpm / spinning	800 default spin speed: 800 rpm		
Mix	cold / 20 °C / 40 °C (1)		
Material / Degree of soiling	<ul style="list-style-type: none"> ➤ For mixed loads of medium-soiled cotton and synthetic fibres. ➤ Always observe the textile labels. 		
Detergent dispenser	Pre-wash - (4)	Main-wash Yes	Softener ⊗ *
Max. load / kg	5.0		
Max. rpm / spinning	800 default spin speed: 800 rpm		
Synthetic / Feinwäsche	cold / 20 °C / 40 °C / 60 °C (1)		
Material / Degree of soiling	<ul style="list-style-type: none"> ➤ For medium soiled synthetic fibres (polyester, polyacrylic, viscose) and cotton-blended fabrics. ➤ Always observe the textile labels. 		
Detergent dispenser	Pre-wash - (4)	Main-wash Yes	Softener ⊗ *
Max. load / kg	4.0		
Max. rpm / spinning	1400 default spin speed: 1000 rpm		

Baby Care / Hygiene	40 °C / 60 °C / 90 °C (1)		
Material / Degree of soiling	<ul style="list-style-type: none"> ➤ Special programme for the washing of baby clothing, etc. ➤ Always observe the textile labels. 		
Detergent dispenser	Pre-wash - (4)	Main-wash Yes	Softener ⊗ *
Max. load / kg	3.5		
Max. rpm / spinning	1000 default spin speed: 800 rpm		
Quick / Schnell	cold / 20 °C / 40 °C (1)		
Material / Degree of soiling	<ul style="list-style-type: none"> ➤ For rarely-used or newly-bought clothing. ➤ Always observe the textile labels. ➤ High-speed wash cycle (approx. 15 min.) 		
Detergent dispenser	Pre-wash - (4)	Main-wash Yes	Softener ⊗ -
Max. load / kg	2.5		
Max. rpm / spinning	800 default spin speed: 800 rpm		
Spin + Rinse / Schleudern + Spülen			
Material / Degree of soiling	<ul style="list-style-type: none"> ➤ Using this programme you can remove excess water and remaining washing agent from textiles. 		
Detergent dispenser	Pre-wash -	Main-wash -	Softener ⊗ -
Max. load / kg	7.0		
Max. rpm / spinning	1400 default spin speed: 1000 rpm		

Spin / Schleudern										
Material / Degree of soiling	➤ Using this programme you can remove excess water from textiles.									
Detergent dispenser	<table border="1"> <thead> <tr> <th>Pre-wash</th> <th>Main-wash</th> <th>Softener</th> </tr> </thead> <tbody> <tr> <td style="text-align: center;"> / </td> <td style="text-align: center;"> / </td> <td style="text-align: center;">⊗</td> </tr> <tr> <td style="text-align: center;">-</td> <td style="text-align: center;">-</td> <td style="text-align: center;">-</td> </tr> </tbody> </table>	Pre-wash	Main-wash	Softener	/	/	⊗	-	-	-
Pre-wash	Main-wash	Softener								
/	/	⊗								
-	-	-								
Max. load / kg	7.0									
Max. rpm / spinning	1400 default spin speed: 1000 rpm									

Drum clean / Trommelreinigung										
Material / Degree of soiling	<p>Press button 4 (spin speed / Umdrehung) and button 5 (delay / Zeitvorwahl) for more than 3 seconds simultaneously.</p> <ul style="list-style-type: none"> ➤ For the removing of contaminations and bacterial residues which may accumulate in the appliance after some time, especially then when you mainly use low-temperature-programmes. ➤ For cleaning the drum you can add a fair amount of chlorine bleach to the washing machine (please observe to the information given by the manufacturer of the chlorine bleach). ➤ Do not use any additional washing agent. ➤ Do not wash any textiles / laundry when using this programme. 									
Detergent dispenser	<table border="1"> <thead> <tr> <th>Pre-wash</th> <th>Main-wash</th> <th>Softener</th> </tr> </thead> <tbody> <tr> <td style="text-align: center;"> / </td> <td style="text-align: center;"> / </td> <td style="text-align: center;">⊗</td> </tr> <tr> <td style="text-align: center;">-</td> <td style="text-align: center;">Yes</td> <td style="text-align: center;">-</td> </tr> </tbody> </table>	Pre-wash	Main-wash	Softener	/	/	⊗	-	Yes	-
Pre-wash	Main-wash	Softener								
/	/	⊗								
-	Yes	-								
Max. load / kg	0.0									
Max. rpm / spinning	default (cannot be changed)									

*	Additional functions (options).
Yes	Detergent required.
-	Selection disabled.
(1)	The suitable washing temperature is indicated on the textile labels of your garments.

(2)	Wash performance test programmes are: Cotton 60 °C, full / partial loading, Cotton 40 °C, full / partial loading. The actual energy and water consumption can vary depending on the usage of the appliance.
(3)	The spinning speed is limited to 800 rpm to protect your clothing.
(4)	Prewash programmes / prewash cycles are depending on the model of the appliance and are not available for all models of washing machines.

3.4 Additional washing functions (options)

PROGRAMME	AVAILABLE ADDITIONAL FUNCTIONS (OPTIONS)
COTTON / BAUMWOLLE	<ul style="list-style-type: none"> ➤ Delay ➤ Temperature setting (up to 90 °C max.) ➤ Spin speed setting (up to 1400 rpm max.)
ECO 40-60	<ul style="list-style-type: none"> ➤ Delay ➤ Temperature setting (up to 60 °C max.) ➤ Spin speed setting (up to 1400 rpm max.)
SPORTS / SPORT	<ul style="list-style-type: none"> ➤ Delay ➤ Temperature setting (up to 40 °C max.) ➤ Spin speed setting (up to 800 rpm max.)
UNDERWEAR / & BUNTWÄSCHE	<ul style="list-style-type: none"> ➤ Delay ➤ Temperature setting (up to 40 °C max.) ➤ Spin speed setting (up to 1000 rpm max.)
WOOL / WOLLE	<ul style="list-style-type: none"> ➤ Delay ➤ Temperature setting (up to 40 °C max.) ➤ Spin speed setting (up to 800 rpm max.)
DUVET / BETTWÄSCHE	<ul style="list-style-type: none"> ➤ Delay ➤ Temperature setting (up to 40 °C max.) ➤ Spin speed setting (up to 800 rpm max.)
MIX	<ul style="list-style-type: none"> ➤ Delay ➤ Temperature setting (up to 40 °C max.) ➤ Spin speed setting (up to 800 rpm max.)
SYNTHETIC / FEINWÄSCHE	<ul style="list-style-type: none"> ➤ Delay ➤ Temperature setting (up to 60 °C max.) ➤ Spin speed setting (up to 1400 rpm max.)
BABY CARE / HYGIENE	<ul style="list-style-type: none"> ➤ Delay ➤ Temperature setting (up to 90 °C max.) ➤ Spin speed setting (up to 1000 rpm max.)

QUICK / SCHNELL	<ul style="list-style-type: none"> ➤ Delay (depending on model) ➤ Temperature setting (up to 40 °C max.) ➤ Spin speed setting (up to 800 rpm max.)
RINSE + SPIN / SPÜLEN + SCHLEUDERN	<ul style="list-style-type: none"> ➤ Delay (depending on model) ➤ Spin speed setting (up to 1400 rpm max.)
SPIN / SCHLEUDERN	<ul style="list-style-type: none"> ➤ Delay (depending on model) ➤ Spin speed setting (up to 1400 rpm max.)

3.5 Before the first wash cycle

To remove potential residues caused by production, testing or transportation of the appliance, a quick programme **without** laundry should be started before the first regular wash cycle.

1. Open the tap.
2. Close the door.
3. Add some washing detergent (approx. 10 g) into the main chamber  of the detergent dispenser.
4. Press the ON / OFF - BUTTON (1).
5. Select the programme . -QUICK- (SCHNELL).
6. Press the START / STOP - BUTTON (2) to start the washing programme (s. chapter 3.6 PROGRAMMING AND STARTING OF A WASHING PROGRAMME).

3.6 Programming and starting of a washing programme

1. Load the drum.
2. Fill the detergent(s) into the relevant sections of the dispenser according to the desired programme.
3. Open the tap.
4. Press the ON / OFF - BUTTON (1).
5. Set the desired programme using the ROTARY KNOB (8).
6. The DISPLAY (C) indicates the duration of the programme (hours : minutes)¹³.
7. Additionally to the selected programme, further washing functions such as temperature, spin speed, delay, etc. can be selected by pressing the corresponding buttons (s. chapter 3.6.1 SELECTING OF THE ADDITIONAL FUNCTIONS)
8. Press the START / PAUSE - BUTTON (2) to start the washing programme.
9. The door lock will be activated automatically.

¹³ Depending on model

- i** It is possible that the current run time will be adjusted automatically so that it may vary from the washing time which is shown on the display.

3.6.1 Selecting of the additional functions

Following additional washing functions can be selected:

- SELECTION OF THE TEMPERATURE
- SELECTION OF THE SPIN SPEED
- DELAY
- CHILD LOCK (ON / OFF)

1. Press the corresponding button(s) to select or to modify an additional function.
2. Press the corresponding button(s) once **or** repeatedly, until the indicator of the desired washing function or combination is displayed.

- i** If the selected programme cannot be combined with the desired functions, these functions will be cancelled and the indicators stop flashing automatically¹⁴.

SELECTION OF THE TEMPERATURE (BUTTON 3)

- ❖ Using this button the temperature of the washing programme can be selected individually (up to the maximum allowed temperature of the selected programme).
 - ❖ Each of the washing programmes contains a default temperature.
 - To change the default temperature press the TEMPERATURE - BUTTON (3) repeatedly until the desired temperature is indicated (A).
- i** If no temperature is indicated, the appliance washes with cold water¹⁵

SELECTION OF THE SPIN SPEED (BUTTON 4)

- ❖ Press this button to select the spin speed of the appropriate washing programmes individually (up to the maximum permitted spin speed of the selected programme).
- ❖ Each of the washing programmes contains a default spin speed.
- To change the current spin speed press the SPIN SPEED - BUTTON (4) repeatedly until the desired spin speed is indicated (B).

¹⁴ Depending on model

¹⁵ Depending on model

- i** If no spin speed is indicated, the spin speed is "0"¹⁶. If spin speed "0" has been selected, the final spin speed will be cancelled. Before the programme ends, the appliance drains the water only.

DELAYED PROGRAMME START (BUTTON 5)

- ❖ You can set a delayed programme start.
 - ❖ Set the washing programme and the desired additional function and **then** activate the DELAY-FUNCTION.
 - ❖ You can choose a delay period from 1 hours to 24 hours.
 - ❖ Each press of the DELAY - BUTTON (5) increases the delay period.
1. Press the DELAY - BUTTON (5) **repeatedly** until the desired delay period is indicated on the display (C).
 2. The programmable delay periods are from 1 hours (min.) to 24 hours (max.).
 3. Press the START / PAUSE - BUTTON (2) when having set the delay period. As soon as the delay period has elapsed the washing programme starts.
 4. If you wish to cancel the delayed programme start **after** pressing the START / PAUSE - BUTTON (but before the washing programme has started), you have to switch off the appliance using the ON / OFF - BUTTON¹⁷.

- i** The delayed programme start may not be available for all programmes (depending on model).

CHILD LOCK (BUTTON 3 + BUTTON 4)

- ❖ The appliance is equipped with a CHILD LOCK.
- i** The CHILD LOCK serves to protect your children and disables all function buttons (except the On / Off - button).
1. Press **BUTTON 3** (temperature) and **BUTTON 4** (spin speed) for more than **3 seconds simultaneously after** you have started a washing programme.
 2. The activated child lock is indicated on the display (C).
 3. All buttons are locked (except the On / Off - button).
 4. Wait until the washing programme has been finished **or** repeat the procedure for **deactivation**.

¹⁶ Depending on model

¹⁷ Depending on model

3.7 End of a washing programme

- i** When a programme has ended, an acoustic signal will sound.
- i** "END" is indicated on the display (C).
- i** The door lock will be released **after approx. 2 minutes**.

1. Open the door and remove the laundry.
2. Close the water tap.
3. **Always switch off the washing machine using the ON / OFF - BUTTON (1).**
4. Leave the door and the detergent dispenser slightly opened, so the moisture can escape completely.

3.8 Cancelling of a programme / Selecting of other functions

- ❖ If you press the START / PAUSE - BUTTON (2) during a washing cycle, the running programme will be interrupted.
- ❖ During the operating pause, settings and functions can be selected or modified **if this is permitted by the set washing programme**.

1. Press the START / PAUSE - BUTTON (2) during a washing cycle.
2. The washing cycle will be interrupted.
3. Select a new programme and / or other functions (if permitted).
4. Start the new programme using the START / PAUSE - BUTTON (2).
5. **Do not** add more detergent.

3.9 Door Lock

⚠ CAUTION! If you stop a running programme, the temperature of the water, the laundry and the drum can be very high. Be very careful while removing the laundry. **RISK OF SCALDING! RISK OF BURNS!**

- ❖ The appliance is equipped with an automatic door lock.
- The door lock will be indicated on the display after programme start.
- The door is locked.
- i** The door is always locked while a programme is running. It is not possible to open the door while the door lock indicator is on. To open the door by force can damage the appliance seriously.
- i** Press the START/ PAUSE - BUTTON if you want to open the door in case of an emergency. It is very important to check the water level and water temperature inside the drum before opening.

- i** If you cannot open the door after 2 minutes, you can select the spin programme to drain the water. Then switch off the appliance and open the door.
- i** If the temperature inside the washing drum is higher than 50 °C, the door cannot be opened. You have to wait until the temperature in the washing drum has decreased.













3.10 Unbalance protection

- ❖ The appliance is equipped with an unbalance protection to avoid strong vibrations of the appliance during spinning.
- Before starting spinning the appliance needs a certain period to space the laundry evenly.

3.11 Saving of the settings in case of power failure

- ❖ In case of power failure the current settings of the running washing programme will be secured and maintained.
- ❖ If the appliance is supplied with power again, it continues to work with the settings / programme(s) adjusted before.

3.12 Textile care symbols

	Hand wash		Do not clean in washer
	Washer suitable		Do not wash
	Professional cleaning		Do not dry-clean
	Bleaching allowed		Do not wring out
	Tumble drying		Do not bleach
	Iron		Do not tumble dry
	Damp ironing		Do not iron
	Line dry		Use intermediate layer
	Line dry		Dry
	Line dry		Dry in the shade

- i** The textile care symbols above are examples only. Modifications are possible.

- i** The list above does not claim to be complete.
- i** You can receive further information about the symbols on the textile labels on the webpage of your local consumer advice centre.

4. Instructions for proper use

4.1 Detergent

Choose your detergent relevant to the laundry you wish to wash (cotton, wool, synthetic etc.), the temperature and the level of contamination; otherwise a strong formation of bubbles may occur. Always observe the dosage instructions on the packaging of the detergent. Bleachers are alkaline and may damage your clothing. Use as less detergent as necessary. Powdery detergents may remain in your clothing, so rinse them thoroughly. If you use too much detergent or if the water-temperature is too low, the detergent will not dissolve completely; so residuals of the detergent may remain in the clothing, the hoses and the appliance itself. Customise the washing procedures relevant to the grade of contamination of the laundry, your local water hardness and the information given on the packaging of your detergent. For information about the water hardness, ask your local water supplier. Store your detergents in a safe and dry place **out of the reach of children**.



4.2 Use of the dispenser

Observe the dosage instructions on the packaging of the detergent. The proper dosage depends on:

- type and degree of soiling.
 - quantity of the laundry.
- i** Half load: $\frac{3}{4}$ of the detergent used for full load.
 - i** Minimum load (approx. 1 kg): $\frac{1}{2}$ of the detergent used for full load.
- Your water supplier will inform you about the water hardness of your water. Soft water requires less detergent than hard water.
 - If you use too much detergent, a strong formation of foam may occur which can reduce the efficiency of the appliance. If the appliance detects too much foam, it may prevent spinning.
 - Using an insufficient quantity of detergent can cause calcification of the heating system, the drum and the hoses.

4.2.1 The different compartments of the dispenser

❖ The dispenser is separated in three compartments:

The Pre-Wash compartment	
➤ Detergent for Pre-Wash ¹⁸ .	
The Main-Wash compartment	
➤ Detergent for Main-Wash.	
➤ Stain removers.	
➤ Water softener (Water hardness class 4).	
The softener compartment	
➤ Softeners.	
➤ Liquid starches.	
➤ fill up to MAX-mark only!	

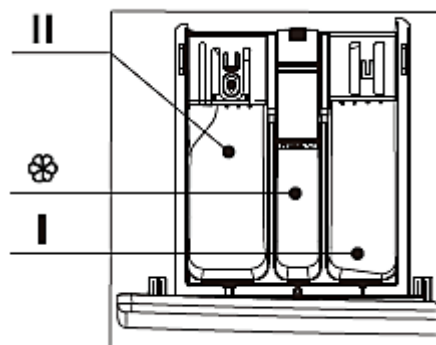

(Fig. similar)

i PREWASH PROGRAMMES / PREWASH CYCLES ARE DEPENDING ON THE MODEL OF THE APPLIANCE AND ARE NOT AVAILABLE FOR ALL MODELS OF WASHING MACHINES.

4.2.2 How to use detergents and additives

- You can use liquid detergents for programmes including pre-wash (depending on model), but - in such a case - you have to use washing powder for main-wash.
- Do not use any liquid detergent if you have selected the DELAY-function.
- Use a laundry ball or bag¹⁹ to avoid dosing problems when using highly-concentrated detergents.
- Only use descaling agents which are suitable to be used in a washer. Descaling agents can contain substances which will damage parts of the appliance.
- Only use bleaching agents and dyes which are suitable to be used in a washer. bleaching agents and dyes can contain substances which will damage parts of the appliance.
- Never use solvents such as turpentine, petroleum ether etc.

¹⁸ Depending on model (if your appliance does not support pre-wash programmes / pre-wash cycles, this compartment is not required)

¹⁹ Not included in delivery.

WHEN YOU USE STARCH:

1. Only use starch which is suitable to be used in a washer.
2. Wash the laundry using the desired programme.
3. Prepare the starch relevant to the instructions of its packaging.
4. Select the SPIN AND RINSE (SCHLEUDERN UND SPÜLEN) programme and start it.
5. Pull the dispenser until you can see approx. 3 cm of the main-wash compartment.
6. Pour the starch-solution into the main-wash compartment while the water is running into the dispenser.
7. If some starch should have remained in the dispenser after programme end, clean the dispenser.

4.3 Preparation of the laundry

1. Empty all pockets of each piece of your laundry.
2. Classify the laundry relevant to the labels: cotton, blended fabric, synthetic, silk, wool, man-made fibres.
3. **Not suitable** to be washed in a washer are:
 - a. ties, waistcoats, coats and clothes, which will shrink easily and clothing with components such as stickers, lace etc.
 - b. Crease-resistant clothing, clothing with imprints or lamination.
 - c. Crease-resistant silk, clothing with fur components, fur.
 - d. Clothing, which loose colour easily, e.g. gowns or traditional costumes.
 - e. Clothing contaminated **with gas, petrol, paint thinner or alcohol etc.**
 - f. Waterproof objects, e.g. skiing suits, sleeping bags, rain coats etc.
4. Wash clothing of different size together; so you maximise the efficiency of the appliance.
5. Wash delicate clothes separately. Select a gentle programme for silk and wool.
6. Remove hooks and other fastening materials from curtains.
7. Wash clothing with buttons or embroideries inside out.
8. Close zippers, buttons and hooks. Tie loose ribbons.
9. Wash clothing, which will release fluffs easily, separately and inside out.
10. Put bras into pillow cases so they cannot damage the drum.
11. Wash quite delicate and small clothing in wash bags (commercially available).
12. When you wish to wash a single, large piece (e.g. a jacket or jeans), an imbalance in the drum may be generated. Always add 1 or 2 other pieces of laundry to ensure proper operation.
13. Remove dust, mud and animal hair from the laundry.
14. Wash baby-wear and clothes a baby may come in contact with separately to reduce the risk of infection. Increase the rinsing cycles to wash out the detergent completely if necessary.

15. Do not leave any laundry in the washer for a longer period of time; otherwise the laundry becomes musty and will mould.

5. Cleaning and maintenance

⚠ DANGER! Never touch the power plug, the power switch or other electrical components with wet or damp hands. RISK OF ELECTRIC SHOCK!

⚠ WARNING! Disconnect the appliance from the mains before cleaning and/or maintenance. RISK OF ELECTRIC SHOCK!

⚠ WARNING! Remove possible dust accumulation at the power plug, at the safety power socket and at all plug connectors **regularly**. RISK OF FIRE!

⚠ CAUTION! Ensure before cleaning and maintenance that the water and the drum have cooled down completely. RISK OF SCALDING! RISK OF BURNS!

NOTICE! Clean the appliance and its components **regularly**.

❖ Take off all rings and bracelets before cleaning or maintenance; otherwise you will damage the surface or the drum of the appliance.

HOUSING

- Use a neutral, diluted detergent.
- Do not use any harsh, abrasive and aggressive detergents.
- Do not use any solvents.

DRUM

- Remove any rust, e.g. from metal-made objects in your laundry, immediately with a chlorine-free detergent.
 - Never use wire wool.
-

5.1 Cleaning of the dispenser

1. Press the lever in the main-wash compartment **or** the main-wash compartment itself (depending on model) down carefully (s. below / **1**) and remove the dispenser (s. below / **2**).
2. Clean all parts under running water.
3. Install the cover and insert the dispenser into its recess.

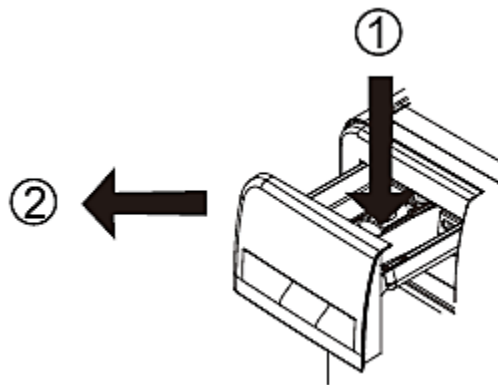

5.2 Cleaning / Removing of the drain pump filter

- We strongly recommend to clean the drain pump filter regularly (**monthly**).
 - You have to clean the drain pump filter if the appliance does not drain the water properly or does not run the spinning programme.
 - You have to clean the drain pump filter if the pump is blocked by any foreign object (e.g. buttons, coins etc.).
1. Switch off the appliance and disconnect it from the mains.
 2. Open the cover panel of the drain pump filter.
 3. Place a container in front of the opening.
 4. Open the drain pump filter, but do not remove it completely. Rotate the drain pump filter in anti-clockwise direction until the water begins to run.
 5. Wait until the water has drained completely.
 6. Unscrew the drain pump filter completely and remove it.
 7. Clean the drain pump filter.
 8. Check that the pump rotor can move freely.
 9. Insert the drain pump filter and screw it in as far as possible in clockwise direction.
 10. Check that the drain pump filter is installed properly.
 11. Install the cover panel.

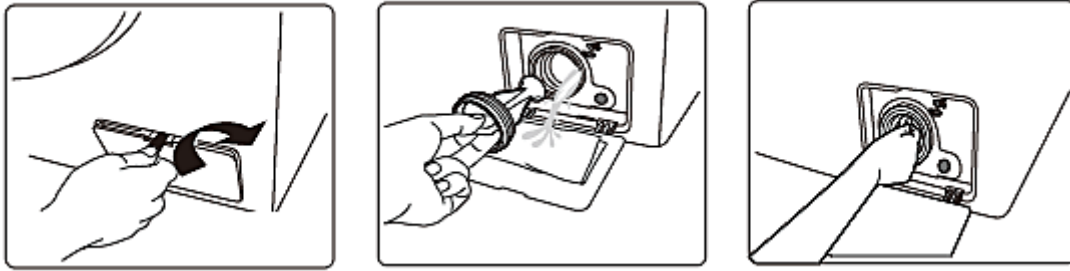

(Fig. similar: Figures serve as an example only)

5.3 Residual water drainage

1. Switch off the appliance and disconnect it from the mains.
2. Remove the cover panel of the drain pump filter.
3. Place a container in front of the opening.
4. Open the drain pump filter, but do not remove it completely. Rotate the drain pump filter in anti-clockwise direction until the water begins to run.
5. Wait until the water has drained completely.
6. Unscrew the drain pump filter completely and remove it.
7. Carefully tilt the appliance forward so the water can be drained.
8. Insert the drain pump filter and screw it in as far as possible in clockwise direction.
9. Check that the drain pump filter is installed properly.
10. Install the cover panel.

⚠ CAUTION! Ensure before residual water drainage that the water has cooled down completely. RISK OF SCALDING! RISK OF BURNS!

5.4 Cleaning of the water inlet valve

- ❖ The water inlet valve has to be cleaned, when it is not or improperly supplied with water with the tap opened.
1. Close the water tap.
 2. Disconnect the appliance from the mains (unplug).
 3. Remove the water inlet hose from the washing machine.
 4. Remove the filter net from the water valve.
 5. Clean the filter net using some water and a toothbrush.
 6. Reinstall the filter net properly.
 7. Reconnect the water inlet hose to the appliance again.

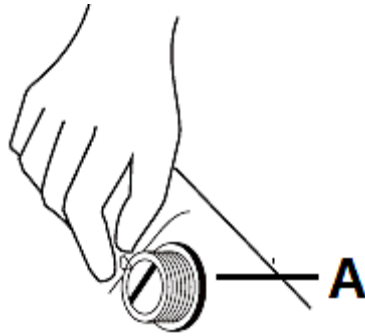

A

VALVE OF THE WATER INLET

5.5 "Frozen" appliance

If the ambient temperature is lower than 0 °C and the appliance has been frozen, proceed as described below:

1. Disconnect the appliance from the mains.
2. Close the water tap.
3. Wash the tap with warm water (approx. 50 °C) so you can take the water inlet hose off.
4. Take off the hose and immerse it in warm water (approx. 50 °C).
5. Pour warm water (2 - 3 litres / approx. 50 °C) into the drum and wait approx. 10 minutes.
6. Reconnect the water inlet hose to the tap and check, that the water inlet and the water drain works properly.
7. When you operate the appliance again, the ambient temperature **must** be higher than 0 °C.

6. Trouble shooting

⚠ DANGER! Never try to repair the appliance yourself. Improper repairs or manipulating of the electric components of the appliance can endanger the life and health of the user. **RISK OF ELECTRIC SHOCK!**
RISK OF FIRE!

6.1 Checklist

MALFUNCTION	
POSSIBLE CAUSE(S)	MEASURE(S)
THE APPLIANCE DOES NOT WORK AT ALL.	
<ol style="list-style-type: none"> 1. The plug of the appliance is not connected to the socket. 2. The plug has become loose. 3. The socket is not supplied with energy. 4. The fuse is switched off. 5. The voltage is too low. 	<ol style="list-style-type: none"> 1. Connect the appliance to the mains properly. 2. Check the plug. 3. Check the corresponding socket by connecting it with another appliance. 4. Check the fuse box. 5. Compare the data on the model plate with the data of your energy supplier.
PROGRAMMES ARE NOT STARTED.	
<ol style="list-style-type: none"> 1. Door is not closed properly. 2. No water supply. 3. START / PAUSE button is pressed. 4. ON / OFF button is not pressed. 	<ol style="list-style-type: none"> 1. Close the door properly. 2. Check the water supply. 3. Check your settings. 4. Press the ON / OFF button.
FAULTY HEATING.	
<ol style="list-style-type: none"> 1. Heater defective. 	<ol style="list-style-type: none"> 1. The appliance can wash but not heat. Please contact your customer service immediately.
WATER LEAKAGE.	
<ol style="list-style-type: none"> 1. Connection of the hoses are not watertight. 2. Drain pump / drain pump filter is blocked. 3. Water drain hose is dirty. 	<ol style="list-style-type: none"> 1. Check the hoses. 2. Check the drain pump / drain pump filter. 3. Clean the water drain hose.

INDICATORS / DISPLAY DO NOT WORK.

<ol style="list-style-type: none">1. No energy supply.2. Circuit board damaged.3. Wiring harness damaged.	<ol style="list-style-type: none">1. Check the energy supply.2. Please contact your customer service.3. Check the wiring harness (please contact your customer service if necessary).
---	---

SOME DETERGENT LEFT IN THE CONTAINER.

<ol style="list-style-type: none">1. Accumulated, damp detergent.	<ol style="list-style-type: none">1. Clean the container.<ul style="list-style-type: none">➤ Use liquid detergents.➤ Use detergents suitable for washers only.
---	---

UNSATISFACTORY WASHING RESULTS.

<ol style="list-style-type: none">1. Heavily-contaminated laundry.2. Wrong amount of detergent.	<ol style="list-style-type: none">1. Select a suitable programme.2. Choose the proper amount of detergent (look at the information on the packaging of your detergent).
--	--

ABNORMAL NOISE / SEVERE VIBRATIONS

<ol style="list-style-type: none">1. The shipping bolts are still in the appliance.2. The appliance is not installed and / or adjusted properly.3. Foreign objects are in the appliance.4. Load is too low.5. The laundry has accumulated at one side of the drum.6. Laundry which cannot be spaced is in the drum.	<ol style="list-style-type: none">1. Remove the shipping bolts.2. Install and / or adjust the appliance properly.3. Remove any foreign objects.4. Load the appliance properly.5. Space the laundry.6. Remove the pieces which cannot be spaced.
--	--

i If the appliance has a malfunction not noted on the schedule above or if you have checked all items on the above schedule but the problem still exists, please contact the customer service.

6.2 Error codes

ERROR CODE	POSSIBLE CAUSE(S)	MEASURES
UE (Spin)	<ol style="list-style-type: none"> 1. The shipping bolts are still in the appliance. 2. The appliance is not installed and / or adjusted properly. 3. Load is too low. 	<ol style="list-style-type: none"> 1. Remove the shipping bolts. 2. Install and / or adjust the appliance properly. 3. Load the appliance properly.
IE (water inlet)	<ol style="list-style-type: none"> 1. Water tap closed. 2. Water pressure too low. 3. Water inlet hose is frozen. 4. Filter is blocked. 	<ol style="list-style-type: none"> 1. Open the water tap. 2. Wait some time. 3. Defrost the water inlet hose. 4. Remove the filters and clean them.
OE (water outlet)	<ol style="list-style-type: none"> 1. Water drain hose was installed too high. 2. Water drain hose is frozen. 3. Water drain hose is blocked. 4. Water discharge is blocked. 	<ol style="list-style-type: none"> 1. Max. height 125 cm. 2. Defrost the water drain hose. 3. Remove the blockage and clean the hose. 4. Remove the blockage and clean the water discharge.
DE (Door)	<ol style="list-style-type: none"> 1. Door is not closed properly. 2. Door lock is defective. 	<ol style="list-style-type: none"> 1. Close the door properly. 2. Please contact the customer service.
EE (appliance does not heat)	<ol style="list-style-type: none"> 1. Heater defective. 	<ol style="list-style-type: none"> 1. Switch off and unplug the appliance, close the water tap and contact the customer service.
FE (appliance is constantly drawing water)	-	<ol style="list-style-type: none"> 1. Switch off and unplug the appliance, close the water tap and contact the customer service.
LE or CE (drum does not rotate)	-	<ol style="list-style-type: none"> 1. Switch off and unplug the appliance, close the water tap and contact the customer service.

i If you have checked all items on the above schedule but the problem still exists, please contact the customer service.

7. Technical data

Type	Washing Machine
Control system	Electronically
Max load	7.0 kg
Energy efficiency class ¹	D
Annual energy consumption ²	69.00 kWh
Rated power input / Off	0.50 W
Water consumption ³	45 l
Spinning efficiency class ⁴	B
Max. spinning rotation	1400 rpm
Residual moisture	50 %
Programme time	208 Min.
Noise emission	76 dB(A) re 1 pW
Power	1700 W
Interior	Stainless steel
Programmes	12
ECO function	✓
Unbalance protection	✓
Aquastop	✓
Delayed programme start	✓
Adjustable feet	✓
Child lock	✓
Dimensions H*W*D in cm	85.00*59.50*51.00
Weight net / gross	56.00 kg / 60.00 kg

❖ Technical modifications reserved.

- 1 From A (highest efficiency) to G (lowest efficiency).
- 2 The actual energy consumption depends on the type and use of the appliance.
- 3 The actual water consumption depends on the type and use of the appliance.
- 4 From A (highest) to G (lowest).

8. Waste management

1. While unpacking, the packaging materials (polythene bags, polystyrene pieces, etc.) should be kept away from children and pets. **CHOKING HAZARD!**
2. Old and unused appliances must be sent for disposal to the responsible recycling centre. Never expose to open flames.
3. Before you dispose of an old appliance, **render it inoperative**. Unplug the appliance and cut off the entire power cord. Dispose of the power cord and the plug immediately.
4. **Remove the door completely** so children are not able to get into the appliance as this endangers their lives!
5. Dispose of any paper and cardboard into the corresponding containers.
6. Dispose of any plastics into the corresponding containers.
7. If suitable containers are not available at your residential area, dispose of these materials at a suitable municipal collection point for waste-recycling.
8. Receive more detailed information from your retailer or your municipal facilities.



Materials marked with this symbol are recyclable.



Please contact your local authorities to receive further information.

9. Guarantee conditions

This appliance includes a 24-month guarantee **for the consumer** given by the manufacturer, dated from the day of purchase, referring to its flawless material-components and its faultless fabrication. The consumer is accredited with both the dues of the guarantee given by the manufacturer and the vendor's guarantees. These are not restricted to the manufacturer's guarantee.

Any guarantee claim has to be made **immediately after the detection and within 24 months** after the delivery to the first ultimate vendee. The guarantee claim has to be verified by the vendee by submitting a proof of purchase including the date of purchase and/or the date of delivery.

The guarantee does not establish any entitlement to withdraw from the purchase contract or for a price reduction. Replaced components or exchanged appliances demise to us as our property.

The guarantee claim does not cover:

1. fragile components as plastic, glass or bulbs;
2. minor modifications of the PKM-products concerning their authorized condition if they do not influence the utility value of the product;
3. damage caused by handling errors or false operation;
4. damage caused by aggressive environmental conditions, chemicals, detergents;
5. damage caused by non-professional installation and haulage;
6. damage caused by non common household use;
7. damages which have been caused outside the appliance by a PKM-product unless a liability is forced by legal regulations.

The validity of the guarantee will be terminated if:

1. the prescriptions of the installation and operation of the appliance are not observed.
2. the appliance is repaired by a non-professional.
3. the appliance is damaged by the vendor, the installer or a third party.
4. the installation or the start-up is performed inappropriately.
5. the maintenance is inadequately or incorrectly performed.
6. the appliance is not used for its intended purpose.
7. the appliance is damaged by force majeure or natural disasters, including, but with not being limited to fires or explosions.

The guarantee claims neither extend the guarantee period nor initiate a new guarantee period. The geographical scope of the guarantee is limited with respect to appliances, which are purchased and used in Germany, Austria, Belgium, Luxembourg and the Netherlands.



August 2014



**Sie finden alle Informationen zum Kundendienst
auf der Einlage in dieser Bedienungsanleitung.**

**Aftersales service information
on the leaflet inside this instruction manual.**

Änderungen vorbehalten	Subject to alterations
STAND	UPDATED
22.07.2022	07/22/2022

© PKM GmbH & Co. KG, Neuer Wall 2, 47441 Moers