



# SJ-SE197E00X-EU

# SJ-SE197E01X-EU

## Freezer

- EN User Manual
- DE Bedienungsanleitung
- FR Guide d'utilisation
- NL Handleiding
- ES Manual de Uso
- PT Manual de Instruções
- DK Brugsanvisning
- NO Bruksanvisning
- SE Instruktionsbok
- FI Käyttöohje
- EE Kasutusjuhend

# Contents

CHAPTER -1: GENERAL WARNINGS .....	2
CHAPTER -2: YOUR FREEZER.....	6
CHAPTER -3: USING YOUR FREEZER .....	7
CHAPTER -4: FOOD STORAGE GUIDANCE .....	9
CHAPTER -5: TROUBLESHOOTING .....	10
CHAPTER -6: TIPS FOR SAVING ENERGY .....	11
CHAPTER -7: TECHNICAL DATA.....	11
CHAPTER -8: CUSTOMER CARE AND SERVICE.....	11

Your freezer conforms to current safety requirements. Inappropriate use can lead to personal injury and damage to property. To avoid the risk of damage read this manual carefully before using your freezer for the first time. It contains important safety information on the installation, safety, use and maintenance of your Freezer. Retain this manual for future use.





**FIRE**

**Warning; Risk of fire / flammable materials**

## CHAPTER -1: GENERAL WARNINGS

 **WARNING:** Keep the ventilation openings of the Fridge clear from obstruction.

 **WARNING:** Do not use mechanical devices or other means to accelerate the defrosting process.

 **WARNING:** Do not use other electrical appliances inside the Fridge.

 **WARNING:** Do not damage the refrigerant circuit.

 **WARNING:** When positioning the appliance, ensure the supply cord is not trapped or damaged.

 **WARNING:** Do not locate multiple portable socket-outlets or portable power supplies at the rear of the appliance.

 **WARNING:** To avoid personal injury or damage this appliance must be installed in accordance with the manufacturer instructions.

 The small quantity of refrigerant used in this fridge is eco- friendly R600a (an isobutene) and is flammable and explosive if ignited in enclosed conditions.

- \* While carrying and positioning the fridge, do not damage the cooler gas circuit.
- \* Do not store any containers with flammable materials, such as spray cans or fire extinguisher refill cartridges in the vicinity of the fridge.
- \* This appliance is intended to be used in household and similar applications such as;
  - staff kitchen areas in shops, offices and other working environments which can be equated with ordinary household
  - farm houses and by clients in hotels, motels and other residential type environments which can be equated with ordinary household
  - bed and breakfast type environments which can be equated with ordinary household

## CHAPTER -1: GENERAL WARNINGS

- catering and similar non-retail applications which can be equated with ordinary household
- \* Your fridge requires a 220-240V, 50Hz mains supply. Do not use any other supply. Before connecting your fridge, ensure that the information on the data plate (voltage and connected load) matches the mains electricity supply. If in doubt, consult a qualified electrician)
- \* This appliance can be used by children aged from 8 years and above and persons with reduced physical, sensory or mental capabilities or lack of experience and knowledge if they have been given supervision or instruction concerning use of the appliance in a safe way and understand the hazard involved. Children shall not play with the appliance. Cleaning and user maintenance, shall not be made by children without supervision.
- \* Children aged from 3 to 8 years are allowed to load and unload refrigerating appliances. Children are not expected to perform cleaning or user maintenance of the appliance, very young children (0-3 years old) are not expected to use appliances, young children (3-8 years old) are not expected to use appliances safely unless continuous supervision is given, older children (8-14 years old) and vulnerable people can use appliances safely after they have been given appropriate supervision or instruction concerning use of the appliance. Very vulnerable people are not expected to use appliances safely unless continuous supervision is given.
- \* A damaged power cord /plug can cause fire or give you an electric shock. When damaged it must be replaced, this should only be done by qualified personnel.
- \* This appliance is not intended for use at altitudes exceeding 2000 m.

## CHAPTER -1: GENERAL WARNINGS

### **To avoid contamination of food, please respect the following instructions:**

- \* Opening the door for long periods can cause a significant increase of the temperature in the compartments of the appliance.
- \* Clean regularly surfaces that can come in contact with food and accessible drainage systems.
- \* Store raw meat and fish in suitable containers in the refrigerator, so that it is not in contact with or drip onto other food.
- \* Two-star frozen-food compartments are suitable for storing pre-frozen food, storing or making ice cream and making ice cubes.
- \* One-, two- and three-star compartments are not suitable for the freezing of fresh food.
- \* If the refrigerating appliance is left empty for long periods, switch off, defrost, clean, dry, and leave the door open to prevent mould developing within the appliance.

## CHAPTER -1: GENERAL WARNINGS

### Disposal

- All packaging and materials used are environmentally friendly and recyclable. Please dispose of any packaging in an environmentally friendly manner. Consult your local council for further details.
- When the appliance is to be scrapped, cut off the electrical supply cable and destroy the plug and cable. Disable the door catch in order to prevent children becoming trapped inside.
- A cut off plug inserted into a 16 amp socket is a serious safety (shock) hazard. Please ensure the cut off plug is disposed of safely.

### Disposal of your old appliance

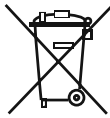

This symbol on the product or package implies that the product should not be treated as domestic waste. Instead, it should be delivered to applicable waste collection places recycling electrical and electronic equipment. Recycling materials will help natural resources be preserved. For more detailed information regarding recycling of this product, please contact local authority, domestic waste disposal service or the shop you have purchased the product from.

Please ask your local authority about the disposal of the WEEE for the reuse, recycle and recovery purposes.

### Notes:

- Please read the instruction manual carefully before installing and using your appliance. We are not responsible for the damage occurred due to misuse.
- Follow all instructions on your appliance and instruction manual, and keep this manual in a safe place to resolve the problems that may occur in the future.
- This appliance is produced to be used in homes and it can only be used in domestic environments and for the specified purposes. It is not suitable for commercial or common use. Such use will cause the guarantee of the appliance to be cancelled and our company will not be responsible for the losses to be occurred.
- This appliance is produced to be used in houses and it is only suitable for cooling / storing foods. It is not suitable for commercial or common use and/or for storing substances except for food. Our company is not responsible for the losses to be occurred in the contrary case.



### Safety warnings

- Do not connect your Freezer to the mains electricity supply using an extension lead.
- A damaged power cord / plug can cause fire or give you and electric shock. When damaged it must be replaced, this should only be done by qualified personnel.
- Never bend the power cord excessively.
- Never touch the power cord / plug with wet hands as this could cause a short circuit electric shock.
- Do not place glass bottles or beverage cans in the freezer. Bottles or cans may explode.
- When taking ice made in the freezer, do not touch it, ice may cause ice burns and/or cuts.
- Do not remove items from the freezer if your hands are damp or wet. This could cause skin abrasions or frost / freezer burns.
- Do not refreeze food once it has thawed out.

### Installation Information

*Before unpacking and manoeuvring your freezer please take some time to familiarise yourself with the following points.*

- Position away from direct sunlight and away from any heat source such as a radiator.
- Your appliance should be at least 50 cm away from stoves, Gas ovens and heater cores, and should be at least 5 cm away from electrical ovens.
- Do not expose your freezer to moisture or rain.
- Your freezer should be positioned at least 20mm away from another freezer.
- Clearance of at least 150 mm is required at the top of your freezer. Do not place anything on top of your freezer.
- For safe operation it is important that your freezer is safe and balanced. The adjustable feet are used to level your freezer. Make sure that your appliance is level before placing any foodstuffs inside it.
- We recommend that you wipe all shelving and trays with a cloth soaked in warm water mixed with a teaspoon of bicarbonate of soda before use. After cleaning rinse with warm water and dry.
- Install using the plastic distance guides, which can be found at the rear of the appliance. Turn 90 degrees (as shown in the diagram). This will keep the condenser from touching the wall.
- Freezer should be placed against a wall with a free distance not exceeding 75 mm.

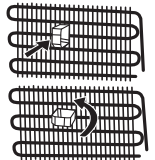

### Before using your freezer



- Before setting up your freezer, check for any visible damage. Do not install or use your freezer if it is damaged.
- When using your freezer for the first time, keep it in an upright position for at least 3 hours before plugging into the mains. This will allow efficient operation and prevents damage to the compressor.
- You may notice a light odour when using your freezer for the first time. This is perfectly normal and will fade away as the freezer starts to cool.

## CHAPTER -1: GENERAL WARNINGS

### No-Frost technology

Your freezer differs from many other standard freezers. Other appliances may experience ice in the freezer due to the opening of the door and humidity caused by the food. In such appliances defrosting is required. They have to be turned off periodically, the food inside moved and the ice removed.

Your "no frost" freezer prevents such problems by evenly distributing in the freezer through the use of a fan. This cools your food evenly and uniformly, preventing humidity and freezing.

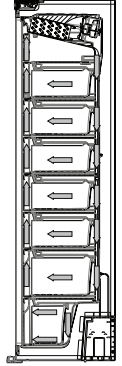

## CHAPTER -2: YOUR FREEZER

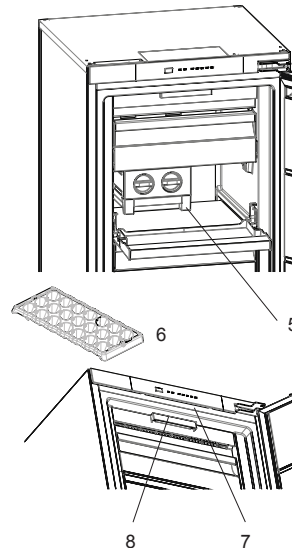
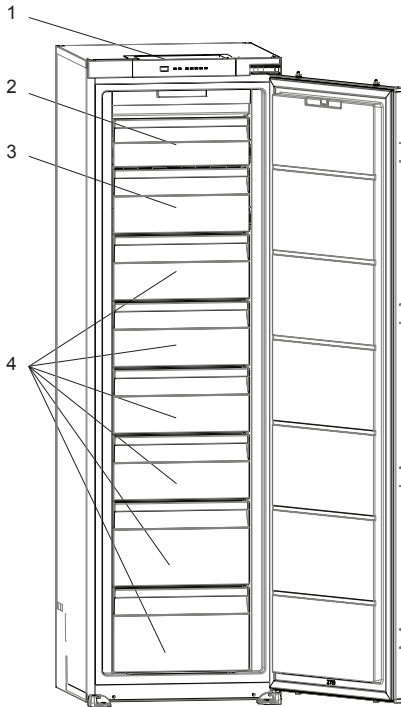

1. Control panel
2. Freezer upper room cover
3. Freezer compartment drawers / freezer room cover \*
4. Freezer compartment drawers
5. Ice matic \*
6. Ice tray \*
7. Freezer LED strip \*
8. No Frost air circulation system

\* In some models

This figure has been drawn for information purposes to show the various parts and accessories in the appliance. Parts may vary according to the model of the appliance.

### General notes:

**Freezer Compartment (Freezer):** Most Efficient use of energy is ensured in the configuration with the drawers and bins are on stock position.

## CHAPTER -3: USING YOUR FREEZER

### Control panel

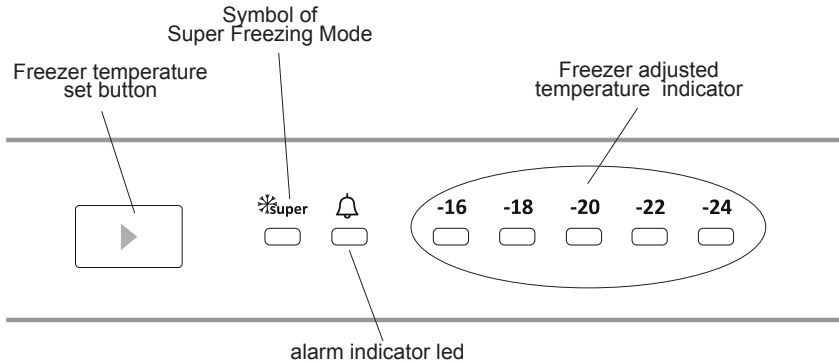

#### Freezer partition temperature setting button

This button allows setting temperature of the freezer. In order to set values for freezer partition, press this button. Use this button also to activate SF mode.

#### Alarm light

In case of a problem within the freezer, the alarm led will release red light

#### Lighting (If available)

When the product is plugged in for the first time, the interior lights may turn on 1 minute late due to opening tests.

#### Super freezer mode

##### When would it be used?

- To freeze huge quantities of food.
- To freeze fast food.
- To freeze food quickly.
- To store seasonal food for a long time.

##### How to use?

- Press temperature set button until super freezing light comes on.
- Super freezing led will light during this mode.
- Maximum amount of fresh food (in kilograms) to be frozen within 24 hours is shown on the appliance label.
- For optimal appliance performance in maximum freezer capacity, set the appliance to active SF mode 24 hours before you put the fresh food into the freezer.

##### During this mode:

If you press temperature set button, the mode will be cancelled and the setting will be restored from -16.

**Note:** "Super Freezer" mode will be automatically cancelled after 24 hours or when freezer sensor temperature drops beneath -32 °C.

#### Freezer temperature settings

- The initial temperature of the Setting Display is -18°C.
- Press freezer setting button once.
- Every time you press the button, the setting temperature will decrease. (-16°C, -18°C, -20°C,.. super freezing)
- If you press freezer setting button until super freezer symbol is displayed on Freezer
  - Settings Display and you do not press any button within the following 3 seconds,
  - Super Freezing will blink.
- If you keep on pressing, it will restart from last value.

#### Recommended Temperature Values for Freezer

When to adjust	Inner Temperature
For minimum freezing capacity	-16 °C, -18 °C
In normal usage	-18 °C, -20 °C, -22 °C
For maximum freezing capacity	-24 °C



## CHAPTER -3: USING YOUR FREEZER

### Stand-By Mode

#### How To Activate ?

Set “-16” set value and push set button until all leds are blink three times.

#### How It Works?

In stand-by mode; all components will be disabled. If user push set button while in stand-by mode, all leds will blink three times to show stand-by mode is active.

#### How To Deactivate ?

Push and hold set button until display returns to normal working. After the mode is deactivated, the “Alarm LED” may light on the display because the product may be hot. The “Alarm LED” will turn off when the product reaches normal temperature.

### Warnings for temperature settings

- The ambient temperature, temperature of the freshly stored food and how often the door is opened, affects the temperature in the freezer. If required, change the temperature setting.
- It is not recommended that you operate your freezer in environments colder than 10°C .
- The temperature setting should be set by taking into consideration how often the freezer door is opened and closed, how much food is stored in the freezer and the environment in which and the positioning of the appliance.
- We recommend that when first using the freezer it should be left running for 24 hours uninterrupted to ensure it is completely cooled. Do not open the freezer door, or put food inside for this period.
- Your freezer has a 5 minute built in delay function, designed to prevent damage to the compressor. When power is applied to your freezer, it will begin to operate normally after 5 minutes.
- Your freezer is designed to operate in the ambient temperature intervals stated in the standards, according to the climate class stated in the information label. It is not recommended that your freezer is operated in the environments which are out of the stated temperature intervals in terms of cooling efficiency.
- This appliance is designed for use at an ambient temperature within the 10°C - 43°C range.

#### Climate class and meaning:

**T (tropical):** This refrigerating appliance is intended to be used at ambient temperatures ranging from 16 °C to 43 °C.

**ST (subtropical):** This refrigerating appliance is intended to be used at ambient temperatures ranging from 16 °C to 38 °C.

**N (temperate):** This refrigerating appliance is intended to be used at ambient temperatures ranging from 16 °C to 32 °C.

**SN (extended temperate):** This refrigerating appliance is intended to be used at ambient temperatures ranging from 10 °C to 32 °C.

### Accessories

#### Ice tray

- Fill the ice tray with water and place in freezer compartment.
- After the water completely turned into ice, you can twist the tray as shown below to get the ice cube.



#### Icematic

- Take out the ice making tray
- Fill the water to the line.
- Place the ice making tray in its original position
- When ice cubes are formed, twist the lever to drop ice cubes into the icebox.

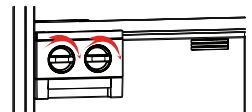

#### Note:

- Do not fill the icebox with water in order to make ice. It may be broken.
- The movement of the ice maker may be difficult while the refrigerator is running. In such a case, it should be cleaned after removing the glass shelves.

#### Removing the ice maker

- Take out the glass shelves of freezer compartment
- Remove the icemaker by moving it to left or right on the shelf.

You can remove the icemaker to create a larger volume of the freezer compartment.



*Visual and text descriptions on the accessories section may vary according which model you have..*

## CHAPTER -3: USING YOUR FREEZER

### Cleaning

- **Before cleaning your freezer, turn your mains supply off and remove the plug from the socket.**
- Do not wash your freezer by pouring water on to it.
- Use a warm, soapy cloth or sponge to wipe the interior and exterior of your freezer.
- Carefully remove all baskets by sliding upwards or outwards and clean with soapy water. Do not wash in a washing machine or dishwasher.
- Do not use solvents, abrasive cleaners, glass cleaners or all purpose cleaning agents to clean your freezer. This may cause damage to the plastic surfaces and other components with the chemicals they contain.
- Clean the condenser at the back of your freezer at least once a year with a soft brush or vacuum cleaner.

**Make sure that your freezer is unplugged while cleaning.**

### Defrosting

Your freezer automatically defrosts. The water formed as a result of defrosting passes through the water collection spout, flows into the vaporization container behind your freezer and evaporates by itself in there.

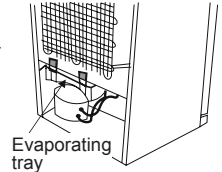

### Replacing LED Lighting

If your fridge has LED lighting contact the Sharp help desk as this should be changed by authorized personnel only.

## CHAPTER -4: FOOD STORAGE GUIDANCE

- Use the freezer to store frozen foods for long periods of time and make ice cubes.
- If you are going to use the refrigerator with maximum freezing capacity:
  - \* Place the foods that you want to freeze to the top basket of the freezer department without exceeding the freezing capacity of your refrigerator.
  - \* While you use Super Freeze Mode , you mustn't storage an exist frozen food near the fresh foods that you want to freeze.
- Then enable the "Super Freeze" mode again. You may place your food next to the other frozen food after they are frozen (for at least 24 hours after the 2nd activation of the "Super Freeze" mode).
- To freeze fresh food - ensure that as much of the surface of food to be frozen is in contact with the cooling surface.
- Do not put fresh food on either side of frozen food as it can thaw it.
- While freezing fresh foods (i.e meat, fish and mincemeat), divide into portion sizes.
- Once the unit has been defrosted replace the foods into freezer and remember to consume them in a short period of time.
- Never place warm food in the freezer compartment.
- The instructions shown on frozen food packages should always be followed carefully and if no information is provided food should not be stored for more than 3 months from the purchased date.
- When buying frozen foods ensure that these have been frozen at suitable temperatures and that the packing is intact.
- Frozen foods should be transported in appropriate containers to maintain the quality of the food and should be stored in the freezer as soon as possible.
- If a package of frozen food shows signs of humidity and abnormal swelling it has been previously stored at an unsuitable temperature and that the contents have deteriorated.
- The storage life of frozen foods depends on the room temperature, thermostat setting, how often the door is opened, the type of food and the length of time required to transport the product from the shop to your home. Always follow the instructions printed on the package and never exceed the maximum storage life indicated.

**That;** if you decide to open the freezer door again immediately after closing, it may be difficult to re-open. This is normal and after the freezer has reached an equilibrium condition the door will open easily.

### Important note:

- **Frozen foods, when thawed, should be cooked just like fresh foods. If they are not cooked after being thawed they must NEVER be re-frozen.**
- The taste of some spices found in cooked dishes (anise, basilica, watercress, vinegar, assorted spices, ginger, garlic, onion, mustard, thyme, marjoram, black pepper, etc.) changes and they assume a strong taste when they are stored for a long period. Therefore, only add a small amount of spice if planning to freeze, or the desired spice should be added after the food has been thawed.
- The storage period of food is dependent on the oil used. The suitable oils are margarine, calf fat, olive oil and butter and the unsuitable oils are peanut oil and pig fat.
- The food in liquid form should be frozen in plastic cups and the other food should be frozen in plastic folios or bags.

## CHAPTER -4: FOOD STORAGE GUIDANCE

Food	Preparation	Storage Duration (Months)	Thawing Period at Room Temperature (Hours)
Beef Steak	Cut into single Portions	6-10	1-2 or until completely thawed
Lamb	Cut into single Portions	6-8	1-2 or until completely thawed
Minced Meat	Packed in convenient Portions	1-3	2-3 or until completely thawed
Sausage	Must be packed	1-2	Until completely thawed
Chicken and Turkey	Packed in convenient portions	1-2	10-12 or until completely thawed
Freshwater Fish (such as trout)	Cleaned well inside and scaled. Washed and dried. Cut off head and tail where necessary	2	Until completely thawed
Lean Fish (such as Sea Bass)		4-8	Until completely thawed
Fatty fish (such as Mackerel)		2-4	Until completely thawed
Peas	Shelled and washed	12	May Be Used From Frozen

## CHAPTER -5: TROUBLESHOOTING

If your freezer is not working properly, it may be a minor problem, therefore check the following, before calling an electrician to save time and money.

Alarm indicator led is turning on	ERROR TYPE	WHY	WHAT TO DO
	"Failure Warning"	There is/are some part(s) Out of order or there is a failure in cooling process	Check the door is open or not. If the door is not open, contact the Sharp helpdesk as soon as possible.

**What to do if your appliance does not operate;**

**Check that;**

- There is no power,
- The general switch in your home is disconnected ,
- The socket is not sufficient. To check this, plug in another appliance that you know which is working into the same socket.

**What to do if your appliance performs poorly;**

**Check that;**

- You have not overloaded the appliance ,
- The freezer temperature set to -16.
- The doors are closed perfectly ,
- There is no dust on the condenser ,
- There is enough place at the rear and side walls.

**If your freezer is operating too loudly;**

**Normal Noises**

**Cracking (Ice cracking) Noise:**

- During automatic defrosting.
- When the appliance is cooled or warmed (due to expansion of appliance material).

**Short cracking:** Heard when the thermostat switches the compressor on/off.

**Compressor noise: Normal motor noise.** This noise means that the compressor operates normally. Compressor may cause more noise for a short time when it is activated.

**Bubbling noise and splash:** This noise is caused by the flow of the refrigerant in the tubes of the system.

**Water flow noise:** Normal flow noise of water flowing to the evaporation container during defrosting. This

## CHAPTER -5: TROUBLESHOOTING

noise can be heard during defrosting.

**Air Blow Noise:** Normal fan noise. This noise can be heard in No-Frost freezer during normal operation of the system due to the circulation of air.

### **If the edges of freezer cabinet that the door joint contact are warm;**

Especially in summer (hot weather), the surfaces that the joint contact may get warmer during the operation of the compressor, this is normal.

### **If humidity builds up inside the freezer;**

- Are all food packed properly? Are the containers dried before placing them in the freezer?
- Is the freezers door opened frequently? Humidity of the room gets in the freezer when the doors are opened. Humidity build up will be faster when you open the doors more frequently, especially if the humidity of the room is high.

### **If the door is not opened and closed properly;**

- Do the food packages prevent closing of the door?
- Are the drawers placed properly?
- Are door joints broken or torn?
- Is your freezer on a level surface?

### **Recommendations**

- To stop the appliance completely, unplug from main socket (for cleaning and when the door is left open)

## CHAPTER -6: TIPS FOR SAVING ENERGY

1. Always allow foodstuffs to cool before storing in the appliance.
2. Thaw food in the freezer, this helps save energy.

## CHAPTER -7: TECHNICAL DATA

The technical information is situated in the rating plate on the internal side of the appliance and on the energy label.

The QR code on the energy label supplied with the appliance provides a web link to the information related to the performance of the appliance in the EU EPREL database.

Keep the energy label for reference together with the user manual and all other documents provided with this appliance.

It is also possible to find the same information in EPREL using the link <https://eprel.ec.europa.eu> and the model name and product number that you find on the rating plate of the appliance.

See the link [www.theenergylabel.eu](http://www.theenergylabel.eu) for detailed information about the energy label.

## CHAPTER -8: CUSTOMER CARE AND SERVICE

Always use original spare parts.

When contacting our Authorised Service Centre, ensure that you have the following data available: Model, Serial Number and Service Index.

The information can be found on the rating plate. You can find the rating label inside the fridge zone on the left lower side.

The original spare parts for some specific components are available for a minimum of 7 or 10 years, based on the type of component, from the placing on the market of the last unit of the model.

Visit our website to:  
[www.sharphomeappliances.com](http://www.sharphomeappliances.com)

# Inhalt

KAPITEL 1: ALLGEMEINE WARNHINWEISE.....	13
KAPITEL 2: IHR GEFRIERSCHRANK.....	17
KAPITEL 3: NUTZUNG IHRES GEFRIERSCHRANKS .....	18
KAPITEL 4: ANLEITUNG ZUR LEBENSMITTELAUFBEWAHRUNG.....	20
KAPITEL 5: INFORMATIONEN ZUR FEHLERBEHEBUNG .....	22
KAPITEL 6: TIPPS ZUM STROMSPAREN .....	23
KAPITEL 7: TECHNISCHE DATEN .....	23
KAPITEL 8: KUNDENDIENST .....	23

Ihr Kühlschrank entspricht den derzeit gültigen Sicherheitsvorschriften. Die nicht zweckgerechte Verwendung kann zu Körperverletzungen oder Schäden an Eigentum führen. Lesen Sie sich vor der ersten Verwendung Ihres Kühlschranks dieses Handbuch sorgfältig durch, um Schäden zu vermeiden. Es enthält wichtige Sicherheitsinformationen für die Aufstellung, Sicherheit, Verwendung und Wartung Ihres Kühlschranks. Heben Sie dieses Handbuch für spätere Fragen auf.



## **BRANDGEFAHR**

**Warnung:** Brandgefahr / entflammbare Materialien

## KAPITEL 1: ALLGEMEINE WARNHINWEISE

 **ACHTUNG!** Halten Sie die Entlüftungsöffnungen des Kühlschranks frei von Hindernissen.

 **ACHTUNG!** Verwenden Sie keinerlei mechanischen Geräte oder sonstige Hilfsmittel zum beschleunigen des Abtauprozesses.

 **ACHTUNG!** Verwenden Sie keinerlei elektrische Geräte innerhalb des Kühlschranks.

 **ACHTUNG!** Beschädigen Sie den Kältemittelkreislauf nicht.

 **ACHTUNG!** Vergewissern Sie sich beim Aufstellen des Gerätes, dass das Netzkabel nicht eingeklemmt oder beschädigt wird.

 **ACHTUNG!** Schließen Sie nicht mehrere tragbare Steckdosen oder Stromversorgungen hinten am Gerät an.

 **ACHTUNG!** Dieses Küchengerät muss gemäß den Herstelleranweisungen aufgestellt und angeschlossen werden, um Körperverletzungen oder Schäden am Gerät zu vermeiden.

 In diesem Kühlschrank wird eine kleine Menge des umweltfreundlichen Kältemittels R600a (ein Isobuten) verwendet. Dieses ist unter geschlossenen Bedingungen brennbar und explosiv.

\* Beschädigen Sie beim Tragen und Aufstellen des Kühlschranks den Kältegaskreislauf nicht.

\* Lagern Sie in der Nähe des Kühlschranks keine Behälter mit brennbaren Materialien, wie Spraydosen oder Nachfüllkartuschen für Feuerlöscher.

\* Dieses Gerät ist für die Verwendung im Haushalt oder ähnlichen Zwecken vorgesehen, wie:

- Mitarbeiterküchen in Geschäften, Büros oder anderen Arbeitsumgebungen

- Landwirtschaftlichen                      Wohngebäuden                      und

## KAPITEL 1: ALLGEMEINE WARNHINWEISE

Zimmern in Hotels, Motels oder anderen Übernachtungsmöglichkeiten,

- wie Bed&Breakfast

- Cateringoderähnliche,nichtEinzelhandelsanwendungen.

\* Ihr Kühlschrank benötigt eine Spannungsversorgung mit 220-240V, 50Hz. Verwenden Sie keine andere Spannungsversorgung. Prüfen Sie, bevor Sie Ihren Kühlschrank anschließen, ob die Angaben auf dem Typenschild (Spannung und Anschlussleistung) mit Ihrer Stromversorgung übereinstimmen. Wenn Sie Zweifel haben, lassen Sie sich von einem ausgebildeten Elektriker beraten.

\* Das Gerät darf von Kindern ab 8 Jahren und Menschen mit verringerten körperlichen, sensorischen oder mentalen Fähigkeiten oder Fehlen von Erfahrung und Wissen bedient werden, sofern Sie eine Einweisung oder Anweisungen zur sicheren Handhabung des Geräts erhalten haben und diese die damit verbundenen Gefahren kennen. Kinder dürfen nicht mit dem Gerät spielen. Die Reinigung und Anwenderwartung sollte von Kindern nicht ohne Aufsicht ausgeführt werden.

\* Kinder im Alter von 3 bis 8 Jahren dürfen Gegenstände in Kühlschränken einlagern und herausnehmen. Kinder dürfen keine Reinigung oder einfache Wartung des Gerätes durchführen. Sehr junge Kinder (0 bis 3 Jahre) dürfen das Gerät nicht verwenden. Junge Kinder (3 bis 8 Jahre) dürfen das Gerät zur Gewährleistung einer sicheren Nutzung nur bei kontinuierlicher Beaufsichtigung verwenden. Ältere Kinder (8 bis 14 Jahre) und gefährdete Personen können das Gerät sicher verwenden, sofern sie angemessen beaufsichtigt und in der Benutzung des Gerätes unterwiesen wurden. Stark gefährdeten Personen dürfen das Gerät zur Gewährleistung der Sicherheit nur bei kontinuierlicher Beaufsichtigung verwenden.

\* Ein beschädigtes Stromkabel/Stecker kann einen Brand oder einen Stromschlag auslösen. Wenn hier Beschädigungen vorliegen , muss der Schaden durch

## KAPITEL 1: ALLGEMEINE WARNHINWEISE

einen Elektriker ausgetauscht werden.

- \* Dieses Gerät ist nicht für den Einsatz auf Höhen über 2000 m vorgesehen.

**Bitte beachten Sie zur Vermeidung einer Lebensmittelkontamination die folgenden Hinweise:**

- \* Durch längeres Öffnen der Tür kann die Temperatur in den Fächern des Gerätes deutlich ansteigen.
- \* Reinigen Sie Flächen, die mit Lebensmitteln in Kontakt kommen, sowie erreichbare Ablaufsysteme regelmäßig.
- \* Bewahren Sie rohes Fleisch und Fisch in geeigneten Behältern im Kühlschrank auf, damit sie nicht mit anderen Lebensmitteln in Berührung kommen.
- \* Zwei-Sterne-Gefrierfächer eignen sich zur Aufbewahrung von Tiefkühlkost, zur Aufbewahrung und Herstellung von Eiscreme und zur Herstellung von Eiswürfeln.
- \* Ein-, Zwei- und Drei-Sterne-Gefrierfächer eignen sich nicht zum Einfrieren frischer Lebensmittel.
- \* Falls das Kühlgerät lange Zeit nicht verwendet wird, sollten Sie es abschalten, abtauen, reinigen, abtrocknen und die Tür offen lassen, damit sich kein Schimmel im Gerät bildet.



# KAPITEL 1: ALLGEMEINE WARNHINWEISE

## Entsorgung

- Die Verpackung sowie die verwendeten Stoffe sind umweltfreundlich und wieder verwertbar. Bitte entsorgen Sie Verpackungsmaterial stets umweltfreundlich. Weitere Informationen erhalten Sie bei Ihrer örtlichen Behörde.
- Wenn das Gerät entsorgt werden soll, schneiden Sie bitte alle Elektrozuleitungskabel ab und machen den Stecker und das Kabel unbrauchbar. Deaktivieren Sie die Türverriegelung, um zu verhindern, dass Kinder im Gefrierfach eingeschlossen werden.
- Der in eine 16 Ampere Dose eingesteckte Netzfreischaltungsstecker stellt eine ernste Sicherheitsgefährdung oder Stromschlaggefahr dar. Bitte sorgen Sie dafür, dass dieser sicher entsorgt wird.

## Entsorgung Ihres Altgeräts

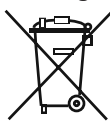

Dieses Symbol auf dem Produkt oder der Verpackung besagt, dass das Produkt nicht als Hausmüll behandelt werden darf. Stattdessen muss es bei einem Entsorgungsunternehmen für die Sammlung von Elektro- und Elektronikschrott abgegeben werden. Die Wiederverwertung von Rohstoffen hilft, unsere natürlichen Ressourcen zu erhalten. Weitere Informationen über die Verwertung dieses Produkts erhalten Sie, wenn Sie sich mit Ihrer örtlichen Behörde, der Hausmüllabfuhr oder dem Geschäft in Verbindung setzen, bei dem Sie dieses Produkt erworben haben.

Bitte fragen Sie bei Ihrer örtlichen Behörde nach, wie Sie das WEEE für die Wiederverwendung, Wiederverwertung oder Entsorgung entsorgen können.

## Hinweise:

- Lesen Sie, bevor Sie Ihr Gerät aufstellen und verwenden, sich bitte dieses Handbuch sorgfältig durch. Wir sind für Schäden, die sich aus der nicht zweckgerechten Verwendung ergeben können, nicht haftbar.
- Befolgen Sie alle auf Ihrem Gerät und in diesem Handbuch genannten Anweisungen und bewahren Sie dieses Handbuch an einem sicheren Ort auf, um in Zukunft evtl. auftretende Probleme beheben zu können.
- Dieses Haushaltsgerät ist für die Verwendung Zuhause hergestellt und kann nur im privaten Haushalt und für die zuvor genannten Zwecke verwendet werden. Es ist nicht für die kommerzielle oder allgemeine Verwendung geeignet. Eine derartige Verwendung führt zum Erlöschen der Gerätegarantie und unser Unternehmen ist für auftretenden Schäden nicht haftbar.
- Dieses Gerät ist für die Verwendung in privaten Haushalten und für die kühle Aufbewahrung von Lebensmitteln hergestellt. Es ist nicht für die kommerzielle oder allgemeine Verwendung und/oder die Lagerung anderer Produkte, außer Lebensmittel, geeignet. Unser Unternehmen ist nicht für Schäden haftbar, die sich aus einer nicht zweckgerechten Verwendung ergeben.



## Sicherheitshinweise

- Verbinden Sie Ihren Gefrierfach nie über ein Verlängerungskabel mit der Stromversorgung.
- Ein beschädigtes Stromkabel/Stecker kann einen Brand oder einen Stromschlag auslösen. Wenn eines davon beschädigt ist, muss es durch einen Elektriker ausgetauscht werden.
- Ziehen Sie nicht übermäßig am Kabel oder verbiegen es.
- Berühren Sie das Stromkabel und den Stecker niemals mit nassen Händen, da dies zu einem elektrischen Schlag führen kann.
- Bitte legen Sie keine Glasflaschen oder Getränkedosen in das Gefrierfach. Die Flaschen oder Dosen könnten explodieren.
- Wenn Sie Eis aus dem Gefrierfach holen, sollten Sie es nicht berühren, denn Eis kann Erfrierungen und/oder Schnittwunden verursachen.
- Nehmen Sie keine Gegenstände aus dem Gefrierfach, wenn Ihre Hände feucht oder nass sind. Dies kann zu Hautabschürfungen oder Erfrierungen/Gefrierbrand führen.
- Frieren Sie schon einmal aufgetaute Lebensmittel nicht noch einmal ein.

## Informationen zur Aufstellung

Bevor Sie Ihren Gefrierfach auspacken und bewegen, nehmen Sie sich bitte etwas Zeit, sich mit den folgenden Punkten vertraut zu machen.

- Stellen Sie den Kühlschrank niemals an Orten auf, die direkte Sonneneinstrahlung haben oder die sich in der Nähe von Heizkörpern befinden.
- Ihr Gerät muss mindestens 50 cm von Öfen, Gasherden, Heizgeräten und mindestens 5 cm von Elektroherden entfernt aufgestellt werden.
- Setzen Sie Ihren Gefrierfach niemals Feuchtigkeit oder Regen aus.
- Sie sollten Ihren Gefrierfach mindestens 20 mm entfernt von einem anderen Kühlgerät aufstellen.
- Halten Sie an der Oberseite Ihres Gefrierfach Abstand von mindestens 150 mm ein. Stellen Sie nichts auf Ihrem Gefrierfach.
- Für den sicheren Betrieb ist es erforderlich, dass Ihr Gefrierfach sicher und in der Waage aufgestellt ist. Sie können Ihren Gefrierfach mit den verstellbaren Füßen nivellieren. Bevor Sie den Gefrierfach mit Lebensmitteln befüllen, müssen Sie prüfen, ob er in der Waage steht.
- Wir empfehlen Ihnen, dass Sie vor der Verwendung die Regale und Schalen mit einem Lappen, der in eine warme Wassermischung mit einem Teelöffel Natron abzuwischen. Spülen Sie nach dem Reinigen mit warmen Wasser nach und trocknen alles ab.

## Vor der Verwendung Ihres Kühlschranks



- Prüfen Sie vor der Aufstellung Ihren Gefrierfach auf sichtbare Schäden. Wenn Ihr Gefrierfach beschädigt ist, stellen Sie ihn bitte nicht auf.
- Wenn Sie Ihren Gefrierfach zum ersten Mal benutzen, lassen Sie ihn für mindestens für 3 Stunden aufrecht stehen, bevor Sie ihn an den Strom anschließen. Damit wird der effiziente Betrieb gewährleistet und Schäden am Kompressor vermieden.
- Wenn Sie Ihren Gefrierfach zum ersten Mal benutzen, werden Sie einen leichten Geruch bemerken. Dies ist ganz normal und verschwindet wieder, wenn der Gefrierfach anfängt zu kühlen.

# KAPITEL 1: ALLGEMEINE WARNHINWEISE

## No-Frost Technologie

Ihr Gefrierschrank unterscheidet sich von vielen anderen herkömmlichen Gefrierschränke. Andere Geräte bilden im Gefrierfach Eisablagerungen aufgrund der Öffnung der Türen und der von den Lebensmitteln verursachten Feuchtigkeit. Derartige Geräte müssen abgetaut werden. Sie müssen regelmäßig ausgeschaltet, die Lebensmittel müssen herausgenommen und das Eis entfernt werden. Ihr "No-Frost" Gefriergerät verhindert solche Probleme durch die gleichmäßige Verteilung mittels eines Ventilators im Gefrierfach. Dies kühlt Ihre Lebensmittel gleichmäßig, einheitlich und verhindert Feuchtigkeit und Gefrieren.

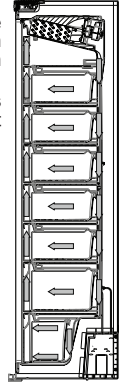

# KAPITEL 2: IHR GEFRIERSCHRANK

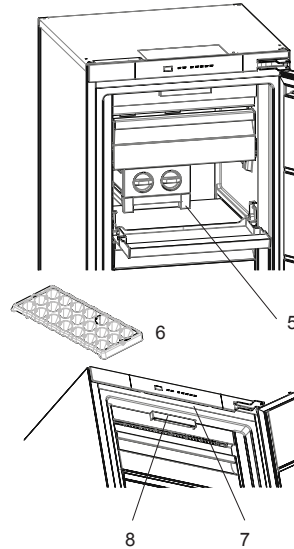
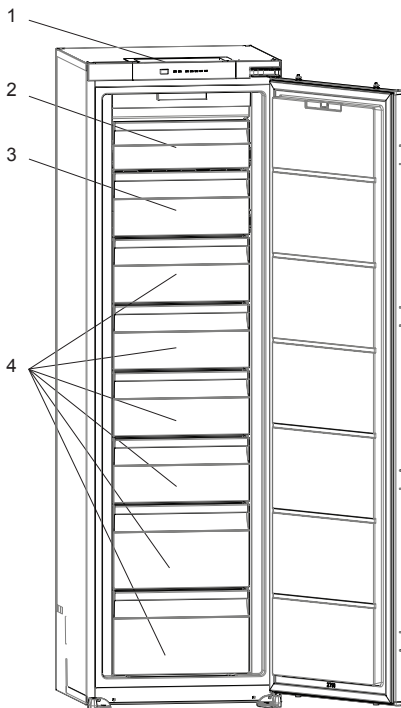

1. Bedienfeld
2. Abdeckung des oberen Tiefkühlbereichs
3. Schubladen des Tiefkühlbereichs / Abdeckung des Tierkühlbereichs \*
4. Schubladen des Tiefkühlbereichs
5. Ice-matic \*
6. Eiswürfelbehälter \*
7. LED-Leiste des Tiefkühlbereichs \*
8. No-Frost-Umluftsystem

\* Bei einigen Modellen

Diese Abbildung wurde für Informationszwecke gezeichnet, um die verschiedenen Bestandteile und das Zubehör im Kühlschrank zu zeigen. Die Bestandteile können sich je nach Gerätemodell unterscheiden.

**Tiefkühlfach (Gefrierschrank):** Die effektivste Energienutzung wird durch die lagermäßige Einteilung der Schubladen - und Kastenordnung erreicht.

# KAPITEL 3: NUTZUNG IHRES GEFRIERSCHRANKS

## Bedienfeld

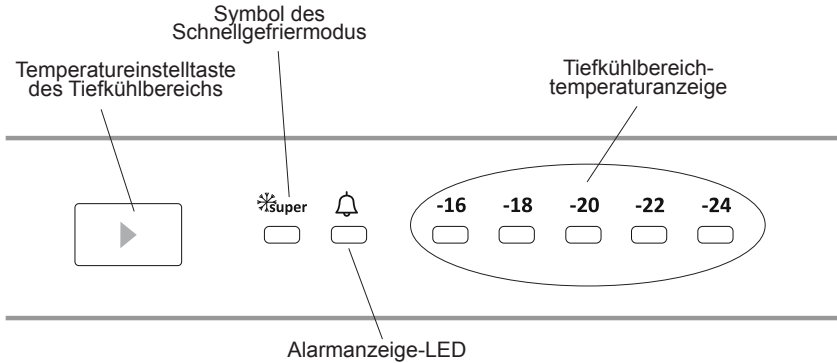

### Temperatureinstelltaste des Tiefkühlbereichs

Mit dieser Taste können Sie die Temperatur des Tiefkühlbereichs einstellen. Drücken Sie diese Taste zum Festlegen der Werte für den Tiefkühlbereich. Nutzen Sie diese Taste auch zum Aktivieren des Schnellgefriermodus.

### Alarmluchte

Falls ein Problem mit dem Tiefkühlgerät auftritt, leuchtet die Alarm-LED rot.

### Beleuchtung (falls vorhanden)

Beim erstmaligen Anschließen des Produkts kann sich die Innenbeleuchtung aufgrund von Betriebstests mit einer Verspätung von 1 Minute einschalten.

### Schnellgefriermodus

#### Wann sollte sie eingesetzt werden?

- Beim Einfrieren großer Mengen Lebensmittel.
- Beim Einfrieren von Fertiggerichten.
- Zum schnellen Einfrieren von Lebensmitteln.
- Zur langfristigen Lagerung saisonaler Lebensmittel.

#### Zur Nutzung:

- Drücken Sie die Temperatureinstelltaste, bis die Schnellgefrier-LED aufleuchtet.
- Die Schnellgefrier-LED leuchtet, während der Modus aktiv ist.
- Welche Menge frischer Lebensmittel Sie maximal (in Kilogramm) innerhalb 24 Stunden einfrieren können, ist am Typenschild angegeben.
- Damit das Gerät bei maximaler Auslastung des Tiefkühlbereichs optimal arbeiten kann, sollten Sie den Schnellgefriermodus 24 Stunden vor dem Einlagern frischer Lebensmittel aktivieren.

#### Während dieser Modus aktiv ist:

Wenn Sie die Temperatureinstelltaste drücken, wird der Modus aufgehoben und die Einstellung wird auf -16 °C zurückgesetzt.

**Hinweis:** Der Schnellgefriermodus wird nach 24 Stunden oder bei Abfall der Sensortemperatur auf unter -32 °C automatisch deaktiviert.

### Tiefkühltemperatur einstellen

- Die Ausgangstemperatur am Einstellungsdisplay ist -18 °C.
- Drücken Sie die Tiefkühlleinstelltaste einmal.
- Mit jeder Betätigung der Taste verringert sich die Temperatureinstellung. (-16 °C, -18 °C, -20 °C, ..., Schnellgefrieren)
- Wenn Sie die Tiefkühlleinstelltaste drücken, bis das Schnellgefriersymbol angezeigt wird, und dann
  - 3 Sekunden keine weitere Taste betätigen,
  - blinkt die Schnellgefrier-LED.
- Wenn Sie die Taste noch einmal drücken, beginnt die Einstellung erneut beim letzten Wert.

### Empfohlene Temperaturwerte für das Gefrierteil

Einstellung bei	Innentemperatur
Mindestgefriergutmenge	-16 °C, -18 °C
Normale Nutzung	-18 °C, -20 °C, -22 °C
Maximale Gefriergutmenge	-24 °C

# KAPITEL 3: NUTZUNG IHRES GEFRIERSCHRANKS

## Bereitschaftsmodus

### Wie aktivieren?

Stellen Sie den Sollwert "-16" ein und drücken Sie die Set-Taste, bis alle Leds dreimal blinken.

### Wie funktioniert es?

Im Bereitschaftsmodus werden alle Komponenten deaktiviert. Wenn der Benutzer im Bereitschaftsmodus die Set-Taste drückt, blinken alle Leds dreimal, um anzuzeigen, dass dieser Modus aktiv ist.

### Wie deaktivieren?

Drücken und halten Sie die Set-Taste gedrückt, bis wieder die normale Anzeige erscheint. Nach Deaktivieren dieses Modus kann die "Alarm-LED" auf dem Display aufleuchten, da das Gerät dann möglicherweise heiß ist. Die "Alarm-LED" schaltet sich aus, wenn das Produkt wieder eine ungefährliche Temperatur erreicht.

## Warnhinweise zu Temperatureinstellung

- Schließen Sie erst eine Einstellung ab, bevor Sie eine neue Einstellung vornehmen.
- Die Einstellung der Temperaturen im Gefrierfach sollte je nach Häufigkeit der Tür Öffnung, der Menge der im Gerät gelagerten Nahrungsmittel und der Umgebungstemperatur am Aufstellungsort des Gerät vorgenommen werden.
- Um eine vollständige Kühlung zu erreichen, muss Ihr Gefrierfach nach dem Einstecken 24 Stunden lang ohne Unterbrechung in Übereinstimmung mit der Umgebungstemperatur betrieben werden.
- Halten Sie die Tür des Geräts in dieser Zeit möglichst geschlossen und geben Sie nicht zuviel Nahrungsmittel hinein.
- Um Schäden am Kühlkompressor zu vermeiden, wurde eine fünf minutige Verzögerungsfunktion vorgesehen. Wenn Sie den Gefrierfach aus- und wieder einstecken, oder der Strom ausfällt und die Spannung wiederkehrt, startet der Kompressor erst nach fünf Minuten wieder. Nach 5 Minuten läuft das Gerät wieder normal.
- Ihr Gefrierfach ist für die Verwendung innerhalb der auf dem Informationsetikett genannten Temperaturbereichsklassen ausgelegt. Es ist nicht empfehlenswert, Ihren Gefrierfach wegen der Kühlwirkung außerhalb der angegebenen Temperaturwerte zu verwenden.
- Dieses Gerät ist für die Verwendung in einem Umgebungstemperaturbereich von 10°C - 43°C vorgesehen.

Klimaklasse und -definition:

**T (tropisch):** Dieses Kühlgerät ist für den Einsatz bei Umgebungstemperaturen von 16 bis 43 °C vorgesehen.

**ST (subtropisch):** Dieses Kühlgerät ist für den Einsatz bei Umgebungstemperaturen von 16 bis 38 °C vorgesehen.

**N (temperiert):** Dieses Kühlgerät ist für den Einsatz bei Umgebungstemperaturen von 16 bis 32 °C vorgesehen.

**SN (ausgedehnt temperiert):** Dieses Kühlgerät ist für den Einsatz bei Umgebungstemperaturen von 10 bis 32 °C vorgesehen.

## Zubehör

### Eisschale

- Eisschale nur zu Dreiviertel mit Wasser füllen und gefrieren lassen.
- Die Eiswürfel lösen sich aus der Schale durch Verwinden oder wenn die Eisschale kurze Zeit unter fließendes Wasser gehalten wird.

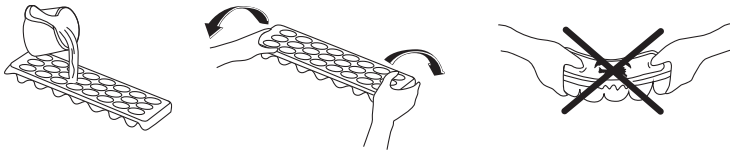

### Icematic

- Nehmen Sie die Eiswürfelschale heraus.
- Füllen Sie bis auf Höhe der Linie Wasser ein.
- Stellen Sie die Eiswürfelschale an ihre ursprüngliche Stelle zurück
- Wenn sich die Eiswürfel gebildet haben, drehen Sie an dem Hebel, um die Eiswürfel in den Eisbehälter fallen zu lassen.

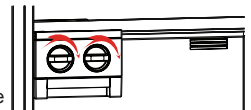

### Hinweis:

- Füllen Sie zum Eis machen niemals Wasser in den Eisbehälter. Er könnte brechen.
- Die Bewegung des Eiszubereiters kann schwierig sein, wenn der Kühlschrank läuft. In diesem Fall sollte er nach Entfernung der Glasregale gereinigt werden.

### Den Eiszubereiter entfernen

- Nehmen Sie die Glasregale aus dem Gefrierabteil heraus
- Entfernen Sie den Eiszubereiter, indem Sie ihn auf dem Regal nach rechts oder links bewegen.



Sie können den Eiszubereiter entfernen, um mehr Platz im Gefrierabteil zu schaffen.

## KAPITEL 3: BENUTZUNG IHRES GEFRIERFACH

Das Aussehen und die Textbeschreibungen im Zubehörabchnitt können je nach Ihrem Modell unterschiedlich sein.

### Reinigung

- **Sorgen Sie dafür, dass der Gefrierschrank ausgesteckt ist, bevor Sie mit seiner Reinigung beginnen.**
- Waschen Sie den Gefrierschrank nicht, indem Sie diesen mit Wasser übergießen.
- Sie können das Innere und Äußere mit einem weichen Tuch oder einem Schwamm und mit warmen Seifenwasser abwischen.
- Entfernen Sie die Teile einzeln und waschen sie diese mit Seifenwasser Spülen Sie diese nicht in der Waschmaschine oder einem Geschirrspüler.
- Verwenden Sie niemals brennbare, explosive oder ätzende Flüssigkeiten, wie Verdünner, Gas oder Säure für die Reinigung.
- Sie müssen mindestens einmal im Jahr den Kondensator mit einer Bürste reinigen, damit die Stromersparnis erhalten und die Produktivität erhöht wird.

**Achten Sie darauf, dass während der Reinigung der Netzstecker gezogen ist.**

### Abtauen

Ihr Gefrierfach taut sich selbsttätig ab. Das Tauwasser läuft durch die Wassersammelöffnung in den Verdampfungsbehälter hinter Ihrem Gefrierfach und verdampft dort automatisch.

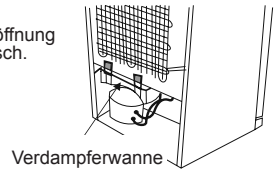

### Austausch der LED-Lampen (Wenn die Beleuchtung über einen LED-Streifen erfolgt)

Wenn Ihr Kühlschrank eine LED Beleuchtung hat, setzen Sie sich bitte mit dem Sharp Kundendienst in Verbindung, da diese nur von autorisiertem Personal ausgetauscht werden darf.

## KAPITEL 4: ANLEITUNG ZUR LEBENSMITTELAUFBEWAHRUNG

- Benutzen Sie Ihre Gefriertruhe um gefrorene Lebensmittel für eine lange Zeit zu halten und Eis zu produzieren.
- Legen Sie frisch einzufrierende Nahrungsmittel nicht neben bereits gefrorene.
- Frieren Sie Nahrungsmittel (Fleisch, Hackfleisch, Fisch etc.) in Portionen ein, die Sie auf einmal verwenden können.
- Legen Sie keine frischen und warmen Speisen neben Gefriergut da es das Gefriergut auftauen kann.
- Wenn Sie frische Nahrungsmittel einfrieren (z. B. Fisch, Fleisch und Hackfleisch), sollten Sie sie in Portionen einteilen, die Sie auf einmal verwenden können.
- Zur Lagerung der Tiefkühlkost, sollten die Anweisungen, die auf den Paketen der Tiefkühlkost angezeigt werden immer vorsichtig befolgt werden. Wenn keine Informationen zur Verfügung gestellt sind, sollten Lebensmittel nicht länger als 3 Monate vom gekauften Datum an gelagert werden.
- Maximale Beladung: Wenn Sie große Mengen einfrieren und die maximale Kapazität ausnutzen wollen, können Sie die Einschübe herausnehmen (mit Ausnahme des untersten). Sie können große Packungen direkt auf die Regale geben. Sie können unförmige Gegenstände direkt auf den Regalen lagern.
- Wenn Sie gefrorene Lebensmittel kaufen, sollten Sie sicherstellen, dass diese immer bei geeigneten Temperaturen gelagert wurden und dass die Verpackung intakt ist.
- Gefrorene Lebensmittel sollten in geeigneten Behältern transportiert werden, um die Qualität des Essens zu halten und sollte in kürzester Zeit auf die Gefrieroberflächen des Gerätes zurückgelegt werden.
- Wenn ein Paket von Tiefkühlkost Zeichen von Luftfeuchtigkeit und abnormale Schwellung zeigt, wahrscheinlich ist es dass es vorher bei einer ungeeigneten Temperatur gelagert wurde und der Inhalt verdorben ist.
- Die Haltbarkeit von Tiefkühlkost ist abhängig von der Raumtemperatur, Thermostateinstellung, wie oft die Tür geöffnet wird, die Art der Nahrung und der Länge der Zeit die benötigt wird um das Produkt aus dem Geschäft zu Ihnen nach Hause zu transportieren. Befolgen Sie stets die Anweisungen auf der Verpackung und überschreiten Sie niemals die angegebene maximale Lagerzeit.
- Nehmen Sie das Gefriergut in dem oberen Korb und legen sie Sie zu anderen Körben und aktivieren Sie den "Schnellfrost"-Modus. • Der „Schnellfrost“-Modus wird automatisch nach 24 Stunden wieder deaktiviert. Geben Sie die Nahrungsmittel, die Sie einfrieren wollen, in den unteren Korb des Gefrierfachs, ohne die Gefrierkapazität des Kühlschranks zu überschreiten. (Ihr Kühlschrank hat die Kapazität bis 15 kg bei 25 ° C einzufrieren und 14 kg bei 32 ° C) Dann Reaktivieren Sie den "Schnellfrost"-Modus. Sie können Ihre Speisen, neben gefrorenen Lebensmitteln legen (mindestens 24 Stunden nach dem "Schnellfrost"-Modus das zweite mal aktiviert ist) sind.
- Sie können ca. 3 kg Lebensmittel in der Tiefkühltruhe einfrieren:
- Sie können Ihre Lebensmittel ohne Berührung mit anderen gefrorenen Lebensmitteln platzieren und den "Schnellfrost"-Modus aktivieren. Nach dem Einfrieren (nach ca. 24 Stunden) können Sie diese dann zu anderen bereits eingefrorenen Produkten legen.
- Frieren Sie bereits aufgetaute oder geschmolzene Nahrungsmittel nicht wieder ein Dies kann zu gesundheitlichen Folgen wie Lebensmittelvergiftung führen.

## KAPITEL 4: ANLEITUNG ZUR LEBENSMITTELAUFBEWAHRUNG

- Legen Sie niemals heiße Nahrungsmittel ohne ausreichendes Abkühlen in den Gefrierteil. Dies würde zum Verderben bereits eingefrorener Nahrungsmittel führen
- Achten Sie beim Kauf von Tiefkühlprodukten, dass diese in gutem Zustand sind und eine unversehrte Verpackung aufweisen.
- Befolgen Sie die Anweisungen auf der Verpackung der Tiefkühlkost für Lagerbedingungen, während Sie sie lagern. Ist nichts anderes angegeben, müssen Nahrungsmittel innerhalb kürzester Zeit verbraucht werden.
- Wenn die Verpackung des Tiefkühlprodukts feucht ist oder übel riecht, wurde dieses vermutlich nicht korrekt gelagert und ist wahrscheinlich bereits verdorben. Kaufen Sie diese Nahrungsmittel nicht.
- Die Lagerzeit von Tiefkühlprodukten kann je nach Umgebungstemperatur, Häufigkeit der Türöffnung, Thermostateinstellung, Art des Produkts und der Zeit zwischen Einkauf und Einlegen in den Gefrierteil beträchtlich schwanken. Befolgen Sie unbedingt die Anweisungen auf der Verpackung und überschreiten Sie nicht die Lagerdauer.
- Wenn ein Stromausfall oder eine Fehlfunktion auftritt öffnen Sie die Tür nicht. Dadurch kann die Temperatur innerhalb des Kühlschranks länger aufrechterhalten werden. So wird sichergestellt, dass Nahrungsmittel bei einer Umgebungstemperatur von 25 °C etwa 9,5 Stunden und bei einer Umgebungstemperatur von 32 °C etwa 8 Stunden konserviert werden. Frieren Sie bereits aufgetaute oder geschmolzene Nahrungsmittel nicht wieder ein. Diese Nahrungsmittel müssen gekocht und verzehrt werden.

Fleisch und Fisch	Vorbereitung	Höchstlagerdauer (Monate)
Steak	In Folie einwickeln	6 - 8
Lammfleisch	In Folie einwickeln	6 - 8
Kalbsbraten	In Folie einwickeln	6 - 8
Gewürfeltes Kalbfleisch	In kleinen Stücken	6 - 8
Gewürfeltes Lammfleisch	In Stücken	4 - 8
Hackfleisch	In Verpackung ohne Gewürze	1 - 3
Innereien (Stücke)	In Stücken	1 - 3
Mortadella / Salami	Sollte in jedem Fall verpackt werden	
Huhn und Truthahn	In Folie einwickeln	4 - 6
Gans und Ente	In Folie einwickeln	4 - 6
Wild, Kaninchen, Wildschwein	In Portionen von 2,5 kg und als Filet	6 - 8
Süßwasserfisch (Lachs, Karpfen, Wels)		2
Magerer Fisch, Barsch, Steinbutt, Flunder	Fisch ausnehmen und abschuppen, waschen und trocknen. Falls erforderlich Kopf und Schwanz abschneiden.	4
Fettige Fische (Thunfisch, Makrele, Bluefish, Sardellen)		2 - 4
Schalentiere	Geputzt und in Beuteln	4 - 6
Kaviar	In der Verpackung, Alu- oder Plastikdose	2 - 3
Schnecken	In der Verpackung, Alu- oder Plastikdose	3

## KAPITEL 5: INFORMATIONEN ZUR FEHLERBEHEBUNG

Wenn Ihr Gefrierfach nicht richtig funktioniert, liegt möglicherweise ein kleineres Problem vor; prüfen Sie daher zum Sparen von Zeit und Geld folgende Punkte, bevor Sie sich an einen Elektriker wenden.

Alarmanzeige-LED schaltet sich ein	FEHLERTYP	URSACHE	ABHILFE
	„Fehlerwarnungen“	Ein oder mehrere Teile funktionieren nicht oder es liegt ein Fehler im Kühlprozess vor	Prüfen Sie, ob die Tür offen ist. Falls die Tür nicht offen ist, sollten Sie so schnell wie möglich den Kundendienst verständigen.

**Falls Ihr Kühlgerät nicht funktionieren sollte:**

- Ist der Strom ausgefallen?
- Haben Sie den Stecker richtig in die Steckdose gesteckt?
- Ist die Sicherung oder Hauptsicherung durchgebrannt oder herausgesprungen?
- Ist die Steckdose defekt? Zur Überprüfung schließen Sie Ihr Kühlgerät einfach vorübergehend an eine andere Steckdose an.

**Ein Temperaturanstieg kann ausgelöst werden durch:**

- Zu häufiges oder zu langes Öffnen der Tür
- Einlagern großer Mengen an warmen Speisen
- Die Gefrierfachanzeige auf 16 °C eingestellt ist,
- Hohe Umgebungstemperaturen
- Gerätefehler.

**Warnmeldungen:**

Ihr Kühlgerät warnt Sie bei zu hohen Temperaturen im Kühlfach oder Gefrierfach oder falls ein Problem mit dem Gerät vorliegen sollte. Warncodes erscheinen in der Gefrierfachanzeige.

**Wenn der Kühlschrank zu laut ist:**

**Normales Geräusch**

**Knackendes oder klirrendes (Eis brechen) Geräusch:**

- Beim automatischen Abtauen.
- Wenn das Gerät kälteren oder wärmeren Temperaturen ausgesetzt ist (durch die thermische Ausdehnung des Materials).

**Kurze Knackgeräusche:** Wenn der Thermostat den Kompressor aus- oder einschaltet.

**Kompressorgeräusch (Normales Motorgeräusch):** Dieses Geräusch bedeutet, dass der Kompressor normal arbeitet. Bei der Aktivierung kann der Kompressor u. U. für kurze Zeit stärkere Geräusche verursachen.

**Gurgelnde oder zischende Geräusche:** Dieses Geräusch wird durch den Fluss des Kältemittels in den Rohrleitungen des Systems verursacht.

**Wasserfließgeräusch:** Normales Geräusch des Wassers, das beim Abtauen in den Kondensatbehälter fließt. Dieses Geräusch ist beim Abtauen zu hören.

**Luftströmungsgeräusch:** Normales Gebläsegeräusch. Dieses Geräusch tritt bei No-Frost-Kühlschränken im Normalbetrieb auf. Der Grund ist die Luftzirkulation im Gerät.

**Wenn die Kanten des Kühlschrank Kabinetts, dass die Tür Scharniere berührt warm sind;**

Besonders im Sommer (heißes Wetter), die Oberflächen, die die Scharniere berühren, können sich während des Betriebs des Kompressors erwärmen. Das ist normal.

**Wenn sich im Inneren Feuchtigkeit bildet:**

- Sind alle Lebensmittel korrekt verpackt? Werden die Behälter vor dem Einlegen in den Kühlschrank getrocknet?
- Wird die Kühlschranktür zu oft aufgemacht? Luftfeuchtigkeit im Raum dringt in den Kühlschrank, wenn die Türen geöffnet werden. Der Luftfeichtigkeitsaufbau wird schneller sein, wenn Sie die Türen immer häufiger öffnen, vor allem wenn die Luftfeuchtigkeit im Raum hoch ist.
- Der Aufbau von Wassertropfen an der Rückwand nach automatisches Abtauen ist normal. (in statischen Modellen)

**Wenn die Türen nicht richtig geöffnet und geschlossen werden;**

- Verhindert die Verpackung der Lebensmittel ein richtiges Schließen der Tür?
- Sind die Türfächer, Regale und Auszüge richtig eingesetzt?
- Sind die Türdichtungen beschädigt oder verschlissen?
- Steht der Kühlschrank auf einer waagrechten Oberfläche?

**Empfehlungen**

- Zum vollständigen Ausschalten des Gerätes müssen Sie den Netzstecker ziehen (bspw. vor der Reinigung oder wenn die Tür offen bleiben sollen).

## KAPITEL 6: TIPPS ZUM STROMSPAREN

1. Lassen Sie Speisen, bevor Sie sie in den Gefrierschrank stellen, immer abkühlen.
2. Tauen Sie Lebensmittel im Gefrierschrankabteil auf, dies hilft, Strom zu sparen.

## KAPITEL 7: TECHNISCHE DATEN

Die technischen Informationen befinden sich auf dem Typenschild auf der Innenseite des Gerätes sowie auf dem Energieetikett.

Der QR-Code auf dem mit dem Gerät gelieferten Energieetikett enthält einen Weblink zu den Informationen über die Leistung des Geräts in der EU EPREL-Datenbank.

Bewahren Sie dieses Energieetikett zur jederzeitigen Einsicht zusammen mit dem Benutzerhandbuch und allen anderen mit diesem Gerät gelieferten Dokumenten auf.

Dieselben Informationen finden Sie auch bei EPREL über den Link <https://eprel.ec.europa.eu>, indem Sie dort den Modellnamen und die Produktnummer vom Typenschild des Geräts eingeben.

Ausführliche Informationen über das Energieetikett finden Sie unter dem Link [www.theenergylabel.eu](http://www.theenergylabel.eu).

## KAPITEL 8: KUNDENDIENST

Verwenden Sie ausschließlich originale Ersatzteile.

Wenn Sie Kontakt mit unserem Kundendienst aufnehmen, halten Sie bitte folgende Informationen bereit: Modellbezeichnung, Seriennummer und Service Index (SI).

Diese Informationen sind auf dem Typenschild des Gerätes zu finden.

Das Typenschild befindet sich im Kühlbereich auf der linken unteren Seite.

Laut Gesetz gewährleistet der Hersteller die Verfügbarkeit originaler Ersatzteile für bestimmte Komponenten für 7-10 Jahre ab dem Inverkehrbringen der letzten Einheit des Modells.

Für allgemeine Fragen besuchen Sie die Webseite des technischen Kundendienstes:  
[www.sharphomeappliances.com](http://www.sharphomeappliances.com)



# Sommaire

<b>PARTIE -1: AVERTISSEMENTS GÉNÉRAUX .....</b>	<b>25</b>
<b>PARTIE -2: PARTIES ET PIÈCES DE VOTRE CONGÉLATEUR .....</b>	<b>30</b>
<b>PARTIE -3: UTILISATION DE L'APPAREIL .....</b>	<b>30</b>
<b>PARTIE -4: DISPOSITION DES ALIMENTS .....</b>	<b>33</b>
<b>PARTIE -5: AVANT D'APPELER LE SERVICE APRÈS-VENTE .....</b>	<b>35</b>
<b>PARTIE -6: ASTUCES D'ÉCONOMIE D'ÉNERGIE .....</b>	<b>36</b>
<b>PARTIE -7: DONNÉES TECHNIQUES.....</b>	<b>36</b>
<b>PARTIE -8: SERVICE ET ASSISTANCE À LA CLIENTÈLE.....</b>	<b>36</b>

Votre congélateur est conforme aux exigences de sécurité actuelles. L'utilisation inappropriée peut conduire à des blessures corporelles et des dégâts matériels. Pour éviter le risque de dommages lire attentivement ce manuel avant d'utiliser votre congélateur pour la première fois. Il contient informations de sécurité importantes sur l'installation, la sécurité, l'utilisation et l'entretien de votre congélateur. Conservez ce manuel pour utilisation future.





**Symbole ISO 7010 W021**

**Avertissement: Risque d'incendie / matières inflammables**

## PARTIE -1: AVERTISSEMENTS GÉNÉRAUX

 **AVERTISSEMENT:** Veillez à ce que les orifices de ventilation de l'appareil ne soient pas obstrués.

 **AVERTISSEMENT:** N'utilisez pas d'appareils mécaniques ou d'autres moyens en dehors de ceux recommandés par le fabricant pour accélérer le processus de dégivrage.

 **AVERTISSEMENT:** Ne pas utiliser des appareils électriques dans le compartiment réservé à la conservation des aliments. Seuls les appareils électriques recommandés par le fabricant font exception.

 **AVERTISSEMENT:** N'endommagez pas le circuit réfrigérant.

 **AVERTISSEMENT:** Lorsque vous positionnez l'appareil, assurez-vous que le câble d'alimentation n'est pas coincé ou endommagé.

 **AVERTISSEMENT:** N'installez pas plusieurs prises de courant portatives ou alimentations portatives à l'arrière de l'appareil.

 **AVERTISSEMENT:** Pour éviter tout risque lié à l'instabilité de l'appareil, fixez-le suivant les instructions prescrites.

 Si votre appareil utilise le réfrigérant R600a (pour le savoir, reportez-vous à l'étiquette figurant en bas à gauche du compartiment réfrigérateur) vous devez faire attention pendant le transport et l'installation afin d'éviter d'endommager le circuit de refroidissement. Bien que le réfrigérant R600a soit un gaz naturel qui respecte l'environnement, il est explosif. En cas de fuite causée par la défaillance des pièces grâce auxquelles le refroidissement est possible, éloignez votre réfrigérateur des flammes nues et des sources de chaleur, puis ventilez la salle dans laquelle se trouve l'appareil pendant quelques minutes.

\* Pendant le déplacement et l'installation de votre réfrigérateur, évitez d'endommager le circuit du gaz de refroidissement.

\* Ne pas stocker dans cet appareil des substances explosives telles que des aérosols contenant des gaz propulseurs inflammables.

\* Cet appareil est conçu pour être utilisé à domicile et dans les endroits similaires tels que :

- espaces cuisines se trouvant dans les magasins, bureaux et tout autre environnement de travail,

## PARTIE -1: AVERTISSEMENTS GÉNÉRAUX

- maisons de campagne et chambres d'hôtels, de motels et tout autre espace résidentiel,
- environnement familial type Bed & Breakfast,
- \* Si la prise ne correspond pas à la fiche du réfrigérateur, elle doit être remplacée par le fabricant, son représentant ou toute autre personne qualifiée afin d'éviter un risque.
- \* Cet appareil ne doit pas être utilisé par les personnes (y compris les enfants) ayant des capacités physiques, sensorielles ou mentales réduites ou par des personnes ne possédant pas l'expérience ou la connaissance requise. Elles ne peuvent être autorisées à utiliser cet appareil qu'après avoir été formées ou bien sous la supervision d'une personne responsable de leur sécurité. Les enfants doivent être surveillés afin de s'assurer qu'ils ne jouent pas avec cet appareil.
- \* La sécurité électrique de cet appareil est assurée uniquement lorsqu'il est relié à une installation électrique équipée d'une prise de terre en bon état, selon la norme en vigueur. En cas de doute, faire procéder à un contrôle soigné de l'installation par un technicien qualifié.
- \* Cet appareil peut être utilisé par les enfants âgés de 8 ans et plus et les personnes ayant des capacités physiques, sensorielles ou mentales réduites ou par des personnes ne possédant pas l'expérience ou la connaissance requise à condition qu'ils soient formés sur les conditions d'utilisation saines et qu'ils comprennent les risques auxquels ils s'exposent. Les enfants doivent être surveillés afin de s'assurer qu'ils ne jouent pas avec cet appareil. Les opérations de nettoyage et d'entretien ne doivent pas être effectuées par les enfants sans supervision.
- \* Les enfants âgés de 3 à 8 ans sont autorisés à charger et décharger des aliments dans les réfrigérateurs. Les enfants ne doivent pas s'occuper du nettoyage ou de l'entretien des réfrigérateurs, les très jeunes enfants (0-3 ans) ne doivent pas utiliser les réfrigérateurs, les jeunes enfants (3-8 ans) doivent faire l'objet d'une surveillance continue lorsqu'ils utilisent les réfrigérateurs, les enfants plus âgés (8-14 ans) et les personnes vulnérables peuvent utiliser les réfrigérateurs en toute sécurité à condition d'être supervisés ou d'avoir reçu des instructions appropriées concernant leur utilisation. Les personnes très vulnérables

## **PARTIE -1: AVERTISSEMENTS GÉNÉRAUX**

ne doivent pas utiliser les réfrigérateurs à moins de faire l'objet d'une surveillance continue.

- \* En cas de dommage du câble d'alimentation, faites-le remplacer par le fabricant, son agent de service ou tout autre technicien qualifié afin d'écartier tout danger.
- \* Cet appareil n'est pas prévu pour une utilisation à des altitudes supérieures à 2000 m.

### **Pour éviter la contamination des aliments, veuillez respecter les instructions suivantes :**

- \* L'ouverture de la porte pendant de longues périodes peut provoquer une augmentation significative de la température dans les compartiments de l'appareil.
- \* Nettoyez régulièrement les surfaces qui peuvent entrer en contact avec les aliments et les systèmes de drainage.
- \* Placez la viande et le poisson crus dans des contenants appropriés avant de les placer dans le réfrigérateur, de façon à ce qu'ils ne soient pas en contact avec d'autres aliments et qu'ils ne gouttent pas sur d'autres aliments.
- \* Les compartiments des denrées congelées deux étoiles conviennent à la conservation des aliments pré-congelés, à la conservation ou à la fabrication de crème glacée et de glaçons.
- \* Les compartiments à une, deux et trois étoiles ne conviennent pas à la congélation des aliments frais.
- \* Si le réfrigérateur est laissé vide pendant de longues périodes, éteignez-le, dégivrez-le, nettoyez-le, séchez-le et laissez la porte ouverte pour éviter l'apparition de moisissures dans l'appareil.

## PARTIE -1: AVERTISSEMENTS GÉNÉRAUX

### Vieux congélateurs et congélateurs en panne

- Si votre ancien congélateur est doté d'un système de verrouillage, détruisez-le avant de procéder à sa mise au rebut. Si vous ne le faites pas, les enfants peuvent s'enfermer et être ainsi victimes d'un accident.
- Les anciens réfrigérateurs et congélateurs contiennent un isolant et un réfrigérant avec CFC. En conséquence, veillez à ne pas nuire à l'environnement lors de l'élimination de vos anciens appareils.

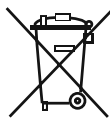

Veuillez demander conseil aux autorités municipales concernant la mise au rebut des équipements électriques et électroniques à des fins de réutilisation, de recyclage et de récupération.

### Remarques importantes :

- Veuillez lire attentivement le manuel d'utilisation avant de procéder à l'installation et à l'utilisation de votre appareil. Notre responsabilité ne saurait être engagée en cas de dommages dus à une mauvaise utilisation du produit.
- Respectez toutes les consignes figurant sur votre appareil et dans le manuel d'utilisation fourni, puis conservez ce dernier en lieu sûr afin de résoudre les éventuels problèmes techniques susceptibles de se poser à l'avenir.
- Le présent appareil a été fabriqué pour les ménages et pour être utilisé uniquement par ceux-ci. Il ne convient donc pas à une utilisation commerciale ou communale. Une telle utilisation entraînera l'annulation de la garantie et notre entreprise ne saura être responsable des dommages encourus.
- Le présent appareil a été fabriqué pour être utilisé à domicile et convient uniquement au refroidissement et à la conservation des denrées. Il n'est donc adapté ni pour une utilisation commerciale, ni pour une utilisation communale, encore moins pour une conservation des substances différentes des denrées alimentaires. Notre entreprise n'est pas responsable des pertes qui surviendraient dans le cas contraire.



### Consignes de sécurité

- Évitez d'utiliser de multiples prises ou rallonges.
- Évitez d'utiliser des prises endommagées ou usées par le temps.
- Évitez de tirer, de tordre ou d'endommager le cordon.
- Si votre câble d'alimentation est endommagé, faites-le remplacer par un service agréé pour éviter tout danger.
- Le présent appareil a été conçu pour être utilisé par des adultes. En conséquence, évitez de laisser les enfants s'en servir comme jouet, car ils peuvent par exemple utiliser la porte pour jouer à la balançoire.
- Ne pas casser ou gratter la glace avec des objets pointus comme le couteau ou des objets similaires.
- Évitez de brancher ou de débrancher l'appareil avec des mains mouillées au risque d'être victime d'une électrocution !
- Évitez de mettre les bouteilles cassables ou les récipients de boisson dans le compartiment congélateur. Les bouteilles ou les canettes peuvent exploser.
- Pour votre sécurité, ne placez pas des matières explosives ou inflammables dans votre congélateur.
- Au moment de sortir la glace fabriquée dans le compartiment congélateur, évitez de la toucher. Si vous le faites, elles peuvent vous faire du mal.
- Évitez de toucher aux denrées congelées avec les mains nues ! Évitez de consommer les glaçons et les crèmes directement après les avoir sortis du congélateur !
- Évitez de congeler une seconde fois les denrées congelées une fois celles-ci dégivrées. Cela peut causer des problèmes de santé comme une intoxication alimentaire.
- Fixez les accessoires dans le congélateur pendant le transport pour éviter de les endommager.

### Installation et mise en marche de l'appareil

Avant de commencer à utiliser votre congélateur, prêtez une attention particulière aux points suivants.

- La tension de fonctionnement de votre réfrigérateur est de 220-240 V à 50 Hz.
- ATTENTION ! Ne remplacez jamais une pièce électrique se trouvant dans le réfrigérateur. En cas de nécessité de remplacement, contactez le service agréé.
- ***Nous ne sommes pas responsables des dommages dus à une utilisation de l'appareil sans mise à la terre.***
- Installez votre réfrigérateur dans un cadre qui ne l'exposera pas à la lumière directe du soleil.
- Assurez-vous de l'avoir installé à 50 cm des sources de chaleur comme les radiateurs, les fours, les plaques chauffantes, etc., et à 5 cm au moins des fours électriques.
- N'utilisez jamais votre appareil en plein air, ni ne le laissez sous la pluie.
- Lorsque votre congélateur se trouve à proximité d'un congélateur, il doit avoir au moins 2 cm entre eux pour éviter que la surface externe ne soit humide.
- Ne rien poser au-dessus de votre congélateur. Installez-le dans un cadre approprié de sorte qu'il existe au moins 15 cm d'espace libre au niveau du la surface supérieure.
- Les pieds réglables avant doivent rester stables dans une hauteur appropriée afin de permettre à votre congélateur d'être stable et de fonctionner correctement. Vous pouvez régler les pieds en les tournant en sens

## PARTIE -1: AVERTISSEMENTS GÉNÉRAUX

horaire (ou dans le sens contraire). Ceci doit être fait avant la disposition des aliments dans le congélateur.

- Avant d'utiliser votre congélateur, nettoyez toutes ses parties avec de l'eau chaude contenant une cuillerée à café de bicarbonate de sodium, puis rincez avec de l'eau propre et séchez. Remplacez toutes les pièces après le nettoyage.
- Ne posez pas de moquette, couverture, etc. qui pourraient empêcher la circulation d'air sous le congélateur.

### Avant d'utiliser votre congélateur



• Si vous êtes sur le point de faire fonctionner votre congélateur pour la première fois ou après l'avoir transporté maintenez-le tout droit pendant 3 heures et branchez-le pour un fonctionnement optimal. Si vous ne procédez pas ainsi, le compresseur peut être endommagé.

• Votre congélateur peut dégager une certaine odeur lorsque vous le faites fonctionner pour la première fois; cette odeur disparaîtra avec le refroidissement de votre appareil.

### Informations relatives à la technologie sans givre

Le principe de fonctionnement des congélateurs sans givre les distingue des autres formes de congélateurs statiques.

Dans les congélateurs classiques en effet, l'humidité qui s'engouffre dans le congélateur à travers les ouvertures de porte et celle émanant des denrées provoquent une formation de givre dans le compartiment de congélation. Pour enlever la couche de givre et de glace dans le compartiment congélateur, vous devez éteindre le congélateur, sortir les aliments qu'il convient de conserver à une température constante, et enlevez de temps en temps la glace qui s'accumule progressivement dans le congélateur.

S'agissant des congélateurs sans givre, la situation est complètement différente. L'air chaud et frais est injecté dans les compartiments du congélateur, de façon homogène, à partir de plusieurs points via un ventilateur de soufflage. L'air frais dispersé de façon homogène entre les clayettes, rafraîchit tous vos aliments de façon uniforme, évitant ainsi l'humidité et le givre.

Par conséquent, votre congélateur sans givre vous facilite la tâche, en plus d'avoir l'avantage d'avoir une apparence volumineuse et attrayante.

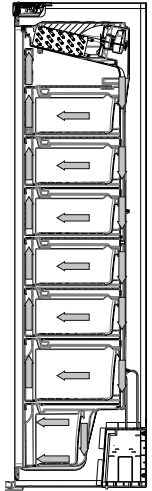

## PARTIE -2: PARTIES ET PIÈCES DE VOTRE CONGÉLATEUR

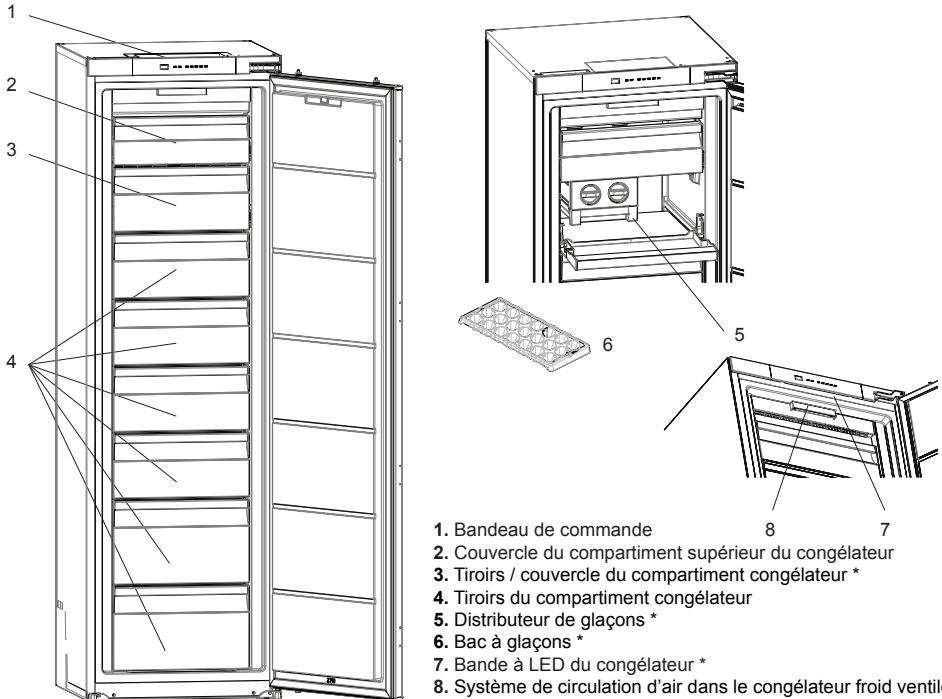

\* Dans certains modèles

### Remarques générales

**Compartiment congélateur :** L'utilisation la plus efficace de l'énergie est assurée dans la configuration où les tiroirs et les bacs sont en position.

Le but de cette présentation est de vous communiquer des informations sur les différentes parties de votre appareil. Les parties peuvent varier selon le modèle de l'appareil.

## PARTIE -3: UTILISATION DE L'APPAREIL

### Bandeau de commande

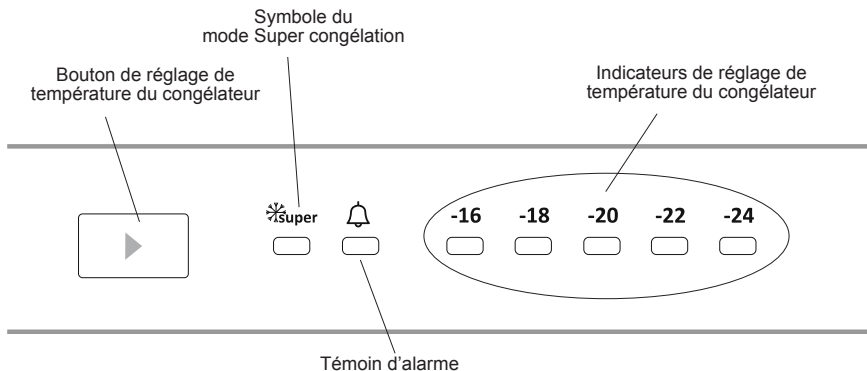

### Bouton de réglage de température du compartiment congélateur

Ce bouton permet de régler la température du congélateur. Appuyez sur ce bouton pour régler les valeurs relatives au compartiment congélateur. Utilisez ce bouton pour activer le mode SF.

## PARTIE -3: UTILISATION DE L'APPAREIL

### Témoin d'alarme

En cas de problème dans le congélateur, le témoin d'alarme est rouge.

Mode super congélation : Cette option doit être activée 24 heures avant de placer les aliments frais au congélateur. Après 54 heures, il revient à la valeur de réglage normale.

### Mode Super congélation

#### Quand l'utiliser ?

- pour congeler de grandes quantités d'aliments ;
- pour congeler des plats rapides ;
- pour congeler rapidement des aliments ;
- pour conserver les aliments saisonniers pendant longtemps.

#### Comment l'utiliser ?

- Appuyez sur le bouton de réglage de température jusqu'à ce que le témoin du mode Super congélation s'allume.
- Le témoin de super congélation reste allumé pendant ce mode.
- La quantité maximale d'aliments frais (en kilogrammes) à congeler en 24 heures est indiquée sur l'étiquette de l'appareil.
- Pour que les performances optimales de l'appareil atteignent la capacité de congélation maximale, activez le mode SF 24 heures avant de placer les aliments frais dans le congélateur.

#### Pendant ce mode :

Si vous appuyez sur le bouton de réglage de température, le mode est annulé et le réglage restauré à -16.

**Remarque :** Le mode « Super congélation » est annulé automatiquement au bout de 24 heures ou lorsque la température du capteur de congélation est inférieure à -32 °C.

### Réglages de la température du congélateur

- La température initiale de l'écran de réglage est -18 °C.
- Appuyez une fois sur le bouton de réglage du congélateur.
- À chaque pression de ce bouton, le réglage de température diminue (-16 °C, -18 °C, -20 °C,... super congélation).
- Si vous appuyez sur le bouton de réglage du congélateur jusqu'à l'apparition du symbole de super congélation sur l'écran de réglage du congélateur et n'appuyez sur aucun bouton pendant les 3 secondes qui suivent, le symbole de Super congélation clignote.
  - Si vous continuez d'appuyer sur ce bouton, il recommence à partir de la dernière valeur.

### Températures recommandées du congélateur

Quand procéder au réglage	de la température intérieure
Pour une capacité de congélation minimale	-16 °C, -18 °C
Utilisation normale	-18 °C, -20 °C, -22 °C
Pour une capacité de congélation maximale	-24 °C

### Mode veille

#### Comment activer ?

Réglez la valeur de consigne sur « -16 » et appuyez sur le bouton de réglage jusqu'à ce que tous les voyants clignotent trois fois.

#### Comment cela fonctionne ?

Tous les composants seront affichés en mode Veille. Si l'utilisateur appuie sur le bouton de réglage en mode veille, tous les voyants clignotent trois fois pour indiquer que le mode veille est actif.

#### Comment désactiver ?

Appuyez sur le bouton de réglage et maintenez-le enfoncé jusqu'à ce que l'affichage revienne au fonctionnement normal. Une fois le mode désactivé, le « Témoin d'alarme » peut s'allumer sur l'écran car le produit peut être chaud. Le « Témoin d'alarme » s'éteint lorsque le produit atteint la température normale.

### Avertissements relatifs aux réglages de température

- Évitez de passer à un autre réglage avant même que le réglage en cours ne soit terminé.
- Le réglage de la température doit être effectué en fonction de la fréquence d'ouverture des portes, la quantité d'aliments conservée dans le congélateur et la température ambiante de l'endroit où il se trouve.
- Après avoir branché votre congélateur, celui-ci doit fonctionner pendant 24 heures sans interruption, en fonction de la température ambiante, pour que l'appareil soit suffisamment préparé à bien conserver vos denrées.
- Évitez une ouverture fréquente de la porte du congélateur et gardez-vous d'y introduire une quantité importante d'aliments au cours de cette période.
- Une fonction de temporisation de 5 minutes a été prévue dans votre congélateur pour éviter que son compresseur ne soit endommagé à cause des débranchements-rebranchements que vous effectuez de temps à autre, et des coupures d'électricité. Votre congélateur commencera à fonctionner normalement après 5 minutes.
- Votre congélateur a été fabriqué pour fonctionner à des intervalles de température ambiante conformément à la classe climatique figurant sur l'étiquette d'information.



## PARTIE -3: UTILISATION DE L'APPAREIL

- Cet appareil est conçu pour être utilisé à une température ambiante comprise entre 10°C et 43°C.

Classe Climatique et signification :

**T (tropical)** : Cet appareil frigorifique est destiné à être utilisé à des températures ambiantes comprises entre 16 °C et 43 °C.

**ST (subtropical)** : Cet appareil frigorifique est destiné à être utilisé à des températures ambiantes comprises entre 16 °C et 38 °C.

**N (tempéré)** : Cet appareil frigorifique est destiné à être utilisé à des températures ambiantes comprises entre 16 °C et 32 °C.

**SN (Tempéré étendu)** : Cet appareil frigorifique est destiné à être utilisé à des températures ambiantes comprises entre 10 °C et 32 °C.

### Accessoires

#### le bac à glaçons;

Remplir le bac à glaçons au  $\frac{3}{4}$  d'eau; le replacer dans le congélateur.

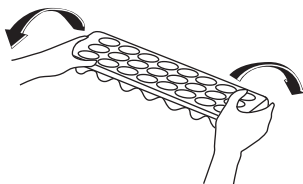
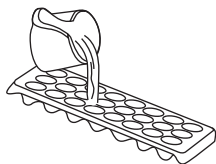

#### Machine à glaçons (twist ice maker)

- Enlevez le bac à glaçons.
- Remplissez-le d'eau jusqu'à la ligne.
- Placez le bac à glaçons dans sa position initiale.
- Lorsque les glaçons sont formés, tournez le levier pour faire tomber les glaçons dans le compartiment à glaçons.

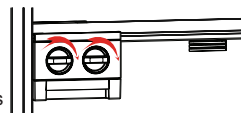

#### Note :

- Ne remplissez pas le bac de récupération des glaçons d'eau pour faire des glaçons. Ceci peut l'endommager.
- Il peut être difficile de bouger la machine à glaçons lorsque le congélateur est en route. Dans ce cas, il doit être nettoyé après avoir retiré les tablettes en verre.

#### Retirer la machine à glaçons

- Retirez les tablettes en verre du compartiment congélateur.
- Retirez la machine à glaçons en la déplaçant vers la gauche ou vers la droite sur la tablette.

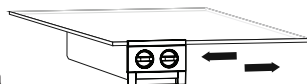

Vous pouvez retirer la machine à glaçons pour obtenir plus de place dans le compartiment congélateur.

### Nettoyage

- Débranchez l'appareil de la prise de courant avant le nettoyage.
- Ne nettoyez pas l'appareil en y versant de l'eau.
- Vous pouvez nettoyer l'intérieur et l'extérieur de votre appareil périodiquement à l'aide d'une solution de bicarbonate de soude et de l'eau savonneuse tiède.
- Nettoyez les accessoires séparément avec de l'eau et du savon. Ne les nettoyez pas dans la machine à laver.
- N'utilisez jamais des produits inflammables, explosifs, ou corrosifs comme le diluant, le gaz, ou l'acide.
- Le condenseur (la pièce à ailettes noire se trouvant à l'arrière) doit être nettoyée à l'aide d'un aspirateur ou d'une brosse au moins une fois par an. Ceci permettra à votre congélateur pour fonctionner plus efficacement et vous permettra d'économiser de l'énergie.

### Dégivrage

Votre congélateur est conçu de manière à se dégivrer automatiquement. L'eau produite par le dégivrage coule vers le bac d'évaporation en passant par la gorge de collecte d'eau, et s'évapore.

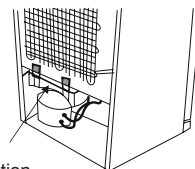

Bac  
d'évaporation

### Remplacez les LED utilisées pour l'éclairage

Pour remplacer les LED utilisées pour l'éclairage, contactez un service agréé.

## PARTIE -4: DISPOSITION DES ALIMENTS

- Utilisez votre congélateur pour conserver les aliments surgelés pendant une longue durée et pour produire des glaçons.
- Ne placez pas les aliments que vous voulez congeler à côté des produits surgelés.
- Vous devriez congeler vos aliments (viandes, viandes hachées, poissons, etc.) en portions que vous pouvez consommer en une fois.
- Ne placez pas les aliments frais et chauds à côté des aliments déjà congelés, car les aliments congelés pourraient se dégeler.
- Avant la congélation d'aliments frais (viandes, poissons et viande hachée), divisez-les en portions utilisables en une fois.
- Pour le stockage des aliments surgelés; les instructions mentionnées sur l'emballage des aliments surgelés doivent toujours être respectées à la lettre et si aucune information est marquée, ne stockez pas les aliments pendant plus de 3 mois à compter de la date d'achat.
- Charge maximale : au cas où vous désirez introduire des quantités importantes et ainsi utiliser le volume utile maximal, vous pouvez enlever les étagères (sauf celui du bas). Vous pouvez conserver les produits volumineux directement sur les clayettes.
- Quand vous achetez les aliments surgelés, assurez-vous qu'ils ont été surgelés à une température adéquate et que l'emballage est intact.
- Les aliments surgelés doivent être transportés dans des récipients appropriés afin de maintenir leur qualité et doivent être introduits dans le compartiment de congélation de l'appareil dans les meilleurs délais possibles.
- Si un emballage d'aliments surgelés montre des signes d'humidité et de gonflement anormal, il est probable que celui-ci a été conservé précédemment à une température inadéquate et que le contenu est détérioré.
- La durée de conservation des aliments surgelés dépend de la température ambiante, du réglage du thermostat, de la fréquence d'ouverture de la porte, du type d'aliment et du temps requis pour acheminer le produit du magasin à votre domicile. Il est conseillé de toujours respecter les consignes figurant sur l'emballage et de ne jamais excéder la durée de conservation maximale indiquée.
- Si vous désirez exploiter la capacité de congélation maximale de votre congélateur.
- Veuillez déplacer les aliments surgelés se trouvant dans le bac supérieur vers d'autres bacs et activez le mode "Congélation Rapide". Le mode "Congélation Rapide" se désactive automatiquement après 24 heures. Placez les aliments que vous désirez congeler dans le bac supérieur du compartiment congélateur sans pour autant excéder la capacité de congélation de votre congélateur. (Votre congélateur dispose d'une capacité de congélation de 15 kg à 25°C et de 14 kg à 32°C). Réactivez ensuite le mode "Congélation rapide". Vous pouvez placer vos aliments près des autres aliments surgelés après qu'ils aient été congelés (au moins 24h après réactivation du mode "Congélation rapide").
- Si vous désirez congeler près de 3 kg d'aliments dans votre congélateur :
- Vous pouvez les placer sans qu'ils ne touchent les autres aliments surgelés et activer le mode "Congélation rapide". Vous pouvez mettre vos aliments à côté des plats surgelés, après qu'ils soient congelés (après environ 24 heures).
- Évitez de congeler à nouveau les denrées qui l'ont déjà été une fois celles-ci déjà fondues. Cela peut causer des problèmes de santé comme une intoxication alimentaire.
- Ne mettez pas d'aliments chauds dans le congélateur avant qu'ils soient refroidis. Ceci peut gâter les aliments déjà congelés dans le congélateur
- Lorsque vous achetez des aliments surgelés, assurez-vous qu'ils ont été congelés dans de bonnes conditions et que l'emballage n'est pas endommagé.
- Suivez les instructions relatives aux conditions de conservation figurant sur l'emballage des produits surgelés. S'il n'y a pas de détails, les aliments doivent être consommés dans les 3 mois tout au plus.
- Si l'emballage des aliments surgelés est humide et sent mauvais, ils doivent avoir été conservés dans des conditions inappropriées et sont très probablement impropres à la consommation. N'achetez pas ce type d'aliments !
- Le temps de conservation des aliments congelés peut varier en fonction de la température ambiante, de la fréquence d'ouvertures de la porte, du réglage du thermostat, du type d'aliment et du temps écoulé entre l'achat de l'aliment et le moment où vous le mettez dans le congélateur. Toujours suivre les instructions sur l'emballage et ne pas dépasser la période de conservation.
- En cas de panne électrique ou de dysfonctionnement, évitez d'ouvrir la porte. Cette précaution vous aidera à conserver la température à l'intérieur du congélateur, garantissant ainsi la conservation des aliments pendant 9 heures et demie à une température ambiante de 25°C et pendant environ 8 heures à une température ambiante de 32°C. Évitez de procéder à la recongélation des aliments en cours de décongélation ou déjà décongelés. Ces aliments doivent être cuisinés et consommés.

## PARTIE -4: DISPOSITION DES ALIMENTS

Viande et poisson	Préparation	Durée maximale de conservation (mois)
Steak	Emballage dans un sac congélation	6 - 8
Viande d'agneau	Emballage dans un sac congélation	6 - 8
Rôti de veau	Emballage dans un sac congélation	6 - 8
Morceaux de veau	En petits morceaux sac congélation	6 - 8
Cubes d'agneau	En morceaux	4 - 8
Viande hachée	Non épicée, dans sac congélation	1 - 3
Abats (morceaux)	En morceaux	1 - 3
Saucisson	Doit être emballé même s'il est congelé avec la peau.	
Poulet et dinde	Emballage dans un sac congélation	4 - 6
Oie et canard	Emballage dans un sac congélation	4 - 6
Biche, lapin, gibier	Quantité de 2,5 kg et sans os	6 - 8
Poissons d'eau douce (saumon, carpe, silure)	Doit être lavé et séché après avoir été soigneusement nettoyé et écaillé, la tête et la queue doivent être coupées au besoin.	2
Poisson maigre, loup de mer, turbot, poisson plat		4
Poissons gras (thon, maquereau, poisson bleu, anchois)		2 - 4
Mollusques et crustacés	Nettoyés et emballés	4 - 6
Caviar	Dans son emballage, une boîte en aluminium ou en plastique	2 - 3
Escargot	Dans de l'eau salée, une boîte en aluminium ou en plastique	3

## PARTIE -5: AVANT D'APPELER LE SERVICE APRÈS-VENTE

Le problème à l'origine d'un dysfonctionnement de votre congélateur peut être mineur. Pour économiser en temps et en argent, procédez aux vérifications ci-dessous avant d'appeler un technicien.

Le témoin d'alarme s'allume	TYPE D'ERREUR	CAUSE	SOLUTION
	« Avertissement en cas de panne »	Certaines pièces sont hors service ou une panne est détectée durant le processus de refroidissement.	Assurez-vous que la porte n'est pas ouverte. Si elle ne l'est pas, appelez le service d'assistance le plus tôt possible pour demander de l'aide.

### Si votre congélateur ne fonctionne pas ;

- Y a-t-il une panne électrique ?
- La fiche est-elle bien branchée dans la prise ?
- L'un des fusibles a-t-il explosé ?
- La prise est-elle endommagée ? Pour le savoir, branchez votre congélateur dans une prise dont vous êtes sûr du bon fonctionnement.

### Une augmentation du niveau de température peut être provoquée par ;

- une ouverture fréquente de la porte pendant de longues périodes de temps
- un chargement rempli de grandes quantités de denrées chaudes
- si sa température est réglée à 16°C;
- une température ambiante élevée
- une erreur survenue dans l'appareil.

### Si votre congélateur fonctionne trop bruyamment;

#### Bruits normaux ;

#### Bruits de craquement:

- Au cours du dégivrage automatique.
- Lorsque l'appareil a refroidi ou chauffé (à cause de la dilatation des matériaux de l'appareil).

**Craquement court** : Bruit entendu quand le thermostat active ou désactive le compresseur.

**Bruit du compresseur (Bruit normal du moteur)** : Ce bruit signifie que le compresseur fonctionne normalement; le compresseur peut causer plus de bruit pendant un petit moment lorsqu'il est mis en marche.

**Bruit de bouillonnement** : Ce bruit est provoqué par le mouvement du réfrigérant dans les tubes du système.

**Bruit d'écoulement d'eau** : Bruit normal d'écoulement d'eau vers le récipient d'évaporation pendant le dégivrage. Ce bruit peut se faire entendre pendant le dégivrage.

**Bruit de soufflement d'air** : Bruit normal du ventilateur. Ce bruit peut se faire entendre dans le congélateur sans givre pendant le fonctionnement normal du système à cause de la circulation de l'air.

### Si les extrémités des montants du congélateur avec lesquelles le joint de la porte est en contact chauffent :

En été surtout (lorsqu'il fait chaud), les surfaces avec lesquelles le joint est en contact peuvent devenir plus chaudes pendant le fonctionnement du compresseur. Ce phénomène est tout à fait normal.

### Si la porte n'est pas bien ouverte et fermée ;

- Les emballages d'aliments empêchent-ils de fermer la porte ?
- Les compartiments de porte, les clayettes et les étagères sont-ils bien placés ?
- Les joints de porte sont-ils cassés ou tordus ?
- Votre congélateur est-il installé sur une surface plane ?

### REMARQUES IMPORTANTES :

- Pour arrêter complètement l'appareil, débranchez-le de la prise murale (pour le nettoyage et lorsque vous laissez la porte ouverte).

## PARTIE -6: ASTUCES D'ÉCONOMIE D'ÉNERGIE

1. Mettez votre appareil dans une pièce fraîche et bien aérée, évitez de le placer près de la lumière directe du soleil ou près des sources de chaleurs (radiateur, four, etc.). Dans le cas contraire, utilisez une plaque d'isolation.
2. Laissez les aliments et les boissons chaudes refroidir hors de l'appareil.
3. Mettez les aliments congelés dans le réfrigérateur afin qu'ils dégivrent. Lorsque les aliments congelés dégivrent, leur température basse permettra au réfrigérateur de refroidir. D'où l'économie d'énergie. Si vous mettez les aliments congelés à l'extérieur, cela entraînera une perte d'énergie.
4. Lorsque vous mettez des boissons ou des aliments faits à la maison dans le réfrigérateur, veillez à ce qu'ils se trouvent dans un bol fermé. Sinon, l'humidité de l'appareil augmentera. Et le temps de fonctionnement augmentera. La conservation des boissons et des aliments faits à la maison dans des bols fermés permettra également d'éviter la détérioration de ces derniers.
5. Lorsque vous mettez des boissons et des aliments dans le réfrigérateur, laissez la porte de l'appareil ouverte pendant le minimum de temps possible.
6. Maintenez les compartiments dont les valeurs de température diffèrent fermés. (compartiment à légumes, compartiment produits frais, etc.)
7. Le joint d'étanchéité de la porte doit être propre et flexible. Remplacez les anciens joints d'étanchéité.

## PARTIE -7: DONNÉES TECHNIQUES

Les informations techniques figurent sur la plaque signalétique sur le côté intérieur de l'appareil et sur l'étiquette énergétique.

Le code QR présent sur l'étiquette énergétique fournie avec l'appareil contient un lien Web vers les informations relatives aux performances de l'appareil dans la base de données EPREL de l'UE.

Conservez l'étiquette énergétique à titre de référence avec le manuel d'utilisation et tous les autres documents fournis avec cet appareil.

Il est également possible de trouver les mêmes informations dans EPREL à l'aide du lien <https://eprel.ec.europa.eu> avec le nom du modèle et le numéro de produit se trouvant sur la plaque signalétique de l'appareil.

## PARTIE -8: SERVICE ET ASSISTANCE À LA CLIENTÈLE

Utilisez toujours des pièces de rechange d'origine.

Lorsque vous contactez notre centre de service agréé, assurez-vous que vous disposez des données suivantes: modèle, numéro de série et indice de service.

Ces informations se trouvent sur la plaque signalétique. Sous réserve de modifications sans préavis.

Les pièces de rechange d'origine pour certains composants spécifiques sont disponibles pendant 10 ans à compter de la date de mise sur le marché de la dernière unité du modèle.

Visitez notre site Web pour:  
[www.sharphomeappliances.com](http://www.sharphomeappliances.com)

Si vous avez besoin d'assistance, contactez la HOTLINE CONSOMMATEUR ou le service après-vente pour des informations complémentaires au numéro suivant :

**HOTLINE CONSOMMATEUR**

Tarification banalisée

**0 809 10 15 15**

**Service gratuit  
+ prix appel**

**Ouvert de lundi au vendredi de 9h00 à 18h30  
Et le samedi de 9h00 à 17h30**

# Inhoud

HOOFDSTUK -1: ALGEMENE WAARSCHUWINGEN .....	38
HOOFDSTUK -2: UW VRIEZER .....	42
HOOFDSTUK -3: GEBRUIK VAN UW VRIEZER .....	43
HOOFDSTUK -4: RICHTLIJNEN BEWARING ETENSWAREN .....	45
HOOFDSTUK -5: PROBLEEMOPLOSSING.....	47
HOOFDSTUK -6: TIPS VOOR ENERGIEBESPARING .....	48
HOOFDSTUK -7: TECHNISCHE GEGEVENS.....	48
HOOFDSTUK -8: SERVICE EN ONDERDELEN .....	48

U vriezer voldoet aan huidige veiligheidsvereisten. Incorrect gebruik kan leiden tot lichamelijk letsel of materiële schade. Om de kans op schade te vermijden lees deze handleiding aandachtig door voor eerste gebruik van uw vriezer. Deze bevat belangrijke veiligheidsinformatie voor installatie, veiligheid, gebruik en onderhoud van uw vriezer. Bewaar de handleiding voor toekomstig gebruik.





**BRAND**

**Waarschuwing: Gevaar voor brand / ontvlambare materialen**

## HOOFDSTUK -1: ALGEMENE WAARSCHUWINGEN

 **WAARSCHUWING:** Houd de ventilatieopeningen in de apparaatbehuizing of de ingebouwde structuur vrij.

 **WAARSCHUWING:** Gebruik geen mechanische apparaten of anderen middelen dan die door de fabrikant worden aanbevolen om het ontdooiingproces te versnellen.

 **WAARSCHUWING:** Gebruik geen elektrische apparaten in de voedselschappen van het apparaat, tenzij deze van het soort zijn dat wordt aanbevolen door de fabrikant.

 **WAARSCHUWING:** Het koelcircuit van de koelkast niet beschadigen.

 **WAARSCHUWING:** Zorg er bij het plaatsen van het apparaat voor dat het stroomsnoer niet verstrikt raakt of beschadigd is.

 **WAARSCHUWING:** Plaats geen draagbare stopcontacten of verlengsnoeren achter het apparaat.

 **WAARSCHUWING:** Om gevaar door instabiliteit van het apparaat te voorkomen moet het in overeenstemming met de instructies worden vastgezet.

 Als uw apparaat de koelvloeistof R600a bevat (u ziet dit in de informatie op het etiket op de koelkast), moet u tijdens vervoer en installatie heel voorzichtig zijn om te voorkomen dat de koelelementen van het apparaat beschadigen. R600a is wel een milieuvriendelijk en natuurlijk gas. Maar omdat het explosief is, moet u de ruimte waar het apparaat wordt geplaatst een paar minuten ventileren en open vuur weg houden, voor het geval dat door beschadiging van de koelelementen gas lekt.

\* Tijdens het dragen en plaatsen van de koelkast moet het koelgascircuit niet beschadigd worden.

\* Bewaar geen explosieve substanties zoals spuitbussen met ontvlambaar drijfgas in dit apparaat.

\* Dit apparaat is bestemd voor huishoudelijk gebruik of soortgelijke toepassing, zoals;

- personeelskeukens in winkels, kantoren en andere bedrijfsomgevingen,
- boerderijen en gasten in hotels, motels of andere verblijfsomgevingen,

## HOOFDSTUK -1: ALGEMENE WAARSCHUWINGEN

- omgevingen voor overnachting met ontbijt,
- catering en soortgelijke niet-commerciële toepassingen.
- \* Als de stekker van de koelkast niet past in het stopcontact moet deze om gevaar te voorkomen vervangen worden door de fabrikant, zijn serviceagent of soortgelijk gekwalificeerd persoon.
- \* Dit apparaat is niet bedoeld voor gebruik door personen (inbegrepen kinderen) met gereduceerde fysieke, zintuiglijke of mentale capaciteiten, of een gebrek aan ervaring en kennis, tenzij ze onder toezicht staan of instructies kregen betreffende het gebruik van het apparaat door een persoon die verantwoordelijk is voor hun veiligheid. Kinderen moeten onder toezicht staan om ervoor te zorgen dat ze niet spelen met het apparaat.
- \* De stroomkabel van uw koelkast is van een speciale geaarde stekker voorzien. Deze stekker dient met een speciaal geaard stopcontact worden gebruikt met een waarde van minimaal 16 ampères. Als u niet over een dergelijk stopcontact in uw huis beschikt, dient u deze door een gekwalificeerde elektricien te laten aanleggen.
- \* Dit apparaat kan worden gebruikt door kinderen vanaf 8 jaar en personen met gereduceerde fysieke, zintuiglijke of mentale capaciteiten, of een gebrek aan ervaring en kennis, mits ze onder toezicht staan of instructies kregen betreffende het veilige gebruik van het apparaat en de gevaren ervan inzien. Laat kinderen niet spelen met het apparaat. Kinderen mogen zonder toezicht geen reinigings- en gebruikersonderhoudswerkzaamheden uitvoeren.
- \* Kinderen tussen de 3 en 8 jaar oud mogen koelapparaten in- en uitruimen. Kinderen zijn niet toegestaan reinigings- of onderhoudswerkzaamheden voor gebruikers op het apparaat uit te voeren. Zeer jonge kinderen (tussen de 0 en 3 jaar oud) mogen het apparaat niet gebruiken. Jonge kinderen (tussen de 3 en 8 jaar oud) mogen het apparaat niet gebruiken, mits ze onder voortdurend toezicht staan. Oudere kinderen (tussen de 8 en 14 jaar oud) en kwetsbare personen mogen het apparaat op veilige wijze gebruiken als ze onder geschikt toezicht staan of instructies hebben gekregen over de gebruik van het apparaat. Zeer



## HOOFDSTUK -1: ALGEMENE WAARSCHUWINGEN

kwetsbare personen mogen het apparaat niet gebruiken mits ze onder voortdurend toezicht staan.

- \* Als het stroomsnoer beschadigd is, moet deze om gevaar te voorkomen vervangen worden door de fabrikant, zijn serviceagent of soortgelijk gekwalificeerd persoon.
- \* Dit apparaat is niet bedoeld voor gebruik op hoogtes van boven de 2000 m.

### **Om aantasting van voedsel te voorkomen, dient u de volgende instructies in acht te nemen:**

- \* Het langere perioden openen van de deur kan een aanzienlijke temperatuurstijging veroorzaken in de schappen van het apparaat.
- \* Reinig oppervlakken die in contact komen met voedsel en toegankelijke afvoersystemen regelmatig.
- \* Bewaar rauw vlees en vis in geschikte schalen in de koelkast, zodat deze niet in contact komen met ander voedsel of hierop kunnen lekken.
- \* Vriesvakken met twee sterren zijn geschikt voor het bewaren van diepvriesproducten, en het bewaren of maken van ijs of ijsblokjes.
- \* Vriesvakken met een, twee of drie sterren zijn niet geschikt voor het invriezen van vers voedsel.
- \* Als het koelapparaat lange perioden leegstaat, schakel het dan uit, laat het ontdooien, maak het schoon en droog, en laat de deur open om te voorkomen dat er binnenin het apparaat schimmelvorming optreedt.

# HOOFDSTUK-1: ALGEMENE WAARSCHUWINGEN

## Verwijdering

- Alle gebruikte verpakkingen en materialen zijn milieuvriendelijk en kunnen gerecycled worden. Verwijder verpakkingen op een milieuvriendelijke manier. Neem contact op met uw plaatselijke autoriteiten voor verder details.
- Bij verwijdering van het apparaat, knip de voedingskabel af en vernietig de stekker en kabel. Saboteer het deurslot zodat kinderen niet binnenin gevangen raken.
- Een afgeknipte stekker in een 16 amp. wandcontactdoos is een ernstige gevaar (schok) voor de veiligheid. Zorg ervoor dat de afgeknipte stekker veilig verwijderd wordt.

## Verwijdering van uw oude apparaat

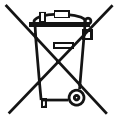

Het symbool op het product of verpakking betekent dat het product niet als huisvuil behandeld mag worden. In plaats hiervan, moet deze bij een toepasselijke afvalinzamelingsplaats aangeboden worden voor recycling van elektrische en elektronische apparaten. Recycling van materialen helpt het behoud van natuurlijke hulpbronnen. Voor uitgebreidere informatie over recycling van dit product, neem contact op met uw plaatselijke autoriteiten, huisvuil inzameldienst of de winkel waar u het product heeft aangeschaft.

Vraag aan uw plaatselijke autoriteit over de verwijdering van de WEEE voor hergebruik, recycling en herwinningsdoeleinden.

## Opmerkingen:

- Lees de gebruikershandleiding aandachtig voor installatie en gebruik van uw apparaat. Wij zijn niet verantwoordelijk voor schade geleden door misbruik.
- Volg alle instructies op uw apparaat en in gebruikershandleiding op, en bewaar deze handleiding op een veilige plaats om eventuele problemen in de toekomst op te lossen.
- Dit apparaat is geproduceerd voor gebruik thuis en kan alleen worden gebruikt in huishoudelijke omgevingen en voor omschreven doeleinden. Het is niet geschikt voor commercieel of algemeen gebruik. Dergelijk gebruik zal leiden tot annulering van de garantie van het apparaat en ons bedrijf zal niet verantwoordelijk zijn voor geleden verliezen.
- Dit apparaat is geproduceerd voor huishoudelijk gebruik en is alleen geschikt voor koeling / opslag van etenswaren. Het is niet geschikt voor commercieel of algemeen gebruik en/of voor opslag van middelen anders dan etenswaren. Ons bedrijf is niet verantwoordelijk voor de verliezen opgelopen in het tegenovergestelde geval.



## Veiligheidswaarschuwingen

- Verbindt uw vriezer niet met de stroomvoorziening middels een verlengsnoer.
- Een beschadigde voedingskabel / stekker kan tot brand leiden of u een elektrische schok geven. Bij beschadiging moet deze vervangen worden, dit mag alleen uitgevoerd worden door gekwalificeerd personeel.
- De voedingskabel nooit excessief buigen.
- Raak de voedingskabel / stekker nooit met natte handen aan omdat dit kan leiden tot een elektrische schok door kortsluiting.
- Plaats geen glazen flessen of blikjes drinken in de vriezer. Flessen of blikjes kunnen ontploffen.
- Bij het pakken van ijs gemaakt in de vriezer, raak dit niet aan, ijs kan verbrandingen en/of snijwonden veroorzaken.
- Pak gaan spullen uit de vriezer met natte of klamme handen. Dit kan leiden verwonding aan de huid of bevriezingsverschijnselen.
- Vries etenswaren niet opnieuw in nadat deze ontdooid zijn geweest.

## Installatie Informatie

Voor het uitpakken en verplaatsen van uw vriezer neem de tijd om u eigen te maken met de volgende punten.

- Plaats niet in direct zonlicht en op afstand van hitte bronnen zoals een radiator.
- Uw apparaat moet tenminste op een afstand staan van 50cm van fornuizen, gasovens en hitte elementen en op tenminste 5cm afstand van elektrische ovens.
- Stel uw vriezer niet bloot aan vocht of regen.
- Uw vriezer moet op tenminste 20mm afstand staan van een andere vriezer.
- Een ruimte van ten minste 150 mm is vereist aan de bovenkant van uw koelkast-vriezer. Zet niet bovenop uw koelkast-vriezer.
- Voor veilig gebruik is het belangrijk dat uw vriezer veilig en stabiel staat. De stelbare voeten worden gebruikt om uw vriezer waterpas te zetten. Zorg ervoor dat uw apparaat waterpas staat voordat u deze vult met etenswaren.
- Wij raden aan dat u alle schappen en lades afneemt met een doek gedompeld in warm water met een eetlepel bicarbonaat of soda voor gebruik. Na reiniging afspoelen met warme water en afdrogen.
- Installeer gebruik makend van de plastic afstandhouders, te vinden op de achterkant van het apparaat. Draai 90 graden (zoals getoond op de afbeelding). Hierdoor raakt de koeler de muur niet.
- Vriezer moet geplaatst worden tegen een muur met een vrije ruimte niet groter dan 75mm.

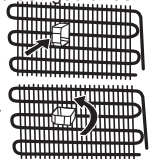

## Voor gebruik van uw vriezer

- Voor installatie van uw vriezer, controleer op zichtbare schade. Installeer of gebruik uw vriezer niet wanneer deze beschadigd is.
- Bij eerst gebruik van uw vriezer, laat deze tenminste 3 uur rechtop staan voordat u de voedingskabel aansluit. Dit zorgt voor een efficiënte werking en voorkomt schade aan de compressor.
- U kunt een lichte geur opmerken wanneer u uw vriezer voor het eerste gebruikt. Dit is normaal en zal verdwijnen wanneer de vriezer begint te koelen.

## HOOFDSTUK-1: ALGEMENE WAARSCHUWINGEN

### No-Frost technologie

Uw vriezer verschilt van vele andere standaard vriezers. Andere apparaten kunnen ijs veroorzaken in de vriezer door het openen van de deur en vocht in etenswaren. Bij dergelijke apparaten is ontdooien vereist. Deze moeten regelmatig uitgeschakeld worden, etenswaren uitgepakt en het ijs verwijderd.

Uw "no frost" vriezer voorkomt dergelijke problemen door gelijkmatige verdeling in de vriezer door gebruik van een ventilator. Dit koelt etenswaren gelijkmatig en evenredig, vocht en ijsvorming voorkomend.

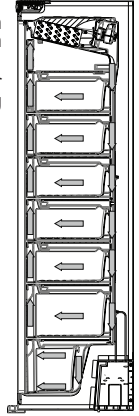

## HOOFDSTUK -2: UW VRIEZER

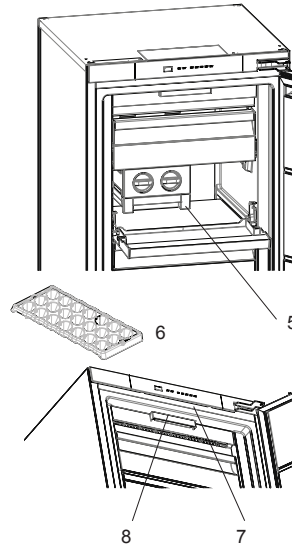
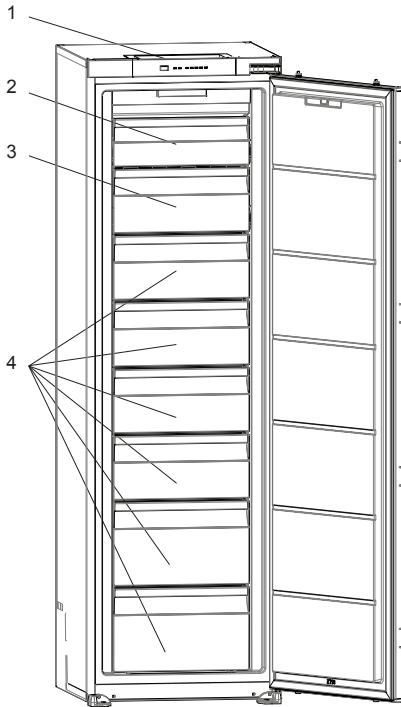

1. Bedieningspaneel
2. Deksel van bovengedeelte diepvriezer
3. Laden diepvriesgedeelte / afdeklaat diepvriezer \*
4. Laden diepvriesgedeelte
5. Icematic \*
6. Ijsbak \*
7. Ledstrip diepvriezer \*
8. NoFrost-luchtcirculatiesysteem

\* In bepaalde modellen

### Algemene opmerkingen

**Diepvriesgedeelte (diepvriezer):** Het meest efficiënte energiegebruik wordt gegarandeerd als de laden en bakken zich op de bewaarpositie bevinden.

Deze afbeelding is getekend ter informatie om de verschillende delen en accessoires van het apparaat te tonen. Onderdelen kunnen verschillen afhankelijk van het model van het apparaat.

## HOOFDSTUK -3: GEBRUIK VAN UW VRIEZER

### Bedieningspaneel

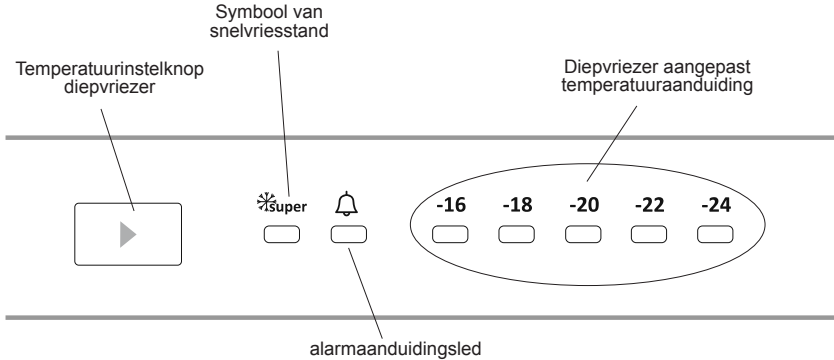

#### Temperatuurknop apart diepvriesgedeelte

Met deze knop wordt de temperatuurinstelling van de diepvriezer ingesteld. Druk op deze knop om de waarden voor de aparte diepvriezer in te stellen. Gebruik deze knop ook om de SV-stand te activeren.

Verlichting (indien beschikbaar)

Als het product voor het eerst op het stopcontact wordt aangesloten, kan de binnenverlichting een vertraging van 1 minuut hebben wat wordt veroorzaakt door openingstests.

#### Alarmlampje

Het alarmlampje zal rood branden als er zich een probleem in de diepvriezer voordoet.

#### Snelvriesstand

##### Wanneer moet het worden gebruikt?

- Om een grote hoeveelheid voedsel in te vriezen.
- Om kant-en-klaar-maaltijden in te vriezen.
- Om voedsel snel in te vriezen.
- Om seizoensproducten gedurende lange tijd te bewaren.

##### Hoe te gebruiken;

- Druk op de temperatuurinstelknop totdat het lampje van het snelvriezen aangaat.
- Het snelvrieslampje zal in deze stand branden.
- Maximale hoeveelheid aan verse levensmiddelen (in kg) die binnen 24 uur kunnen worden ingevroren staat vermeld op het apparaatetiket.
- Voor optimale prestaties van uw apparaat in de maximale diepvriescapaciteit, dient u het apparaat 24 uur voordat u het verse voedsel in de diepvriezer plaatst in de SV-stand te zetten.

##### In deze stand:

Indien u de temperatuurinstelknop indrukt, wordt de stand geannuleerd en wordt de instelling hervat op -16.

**Opmerking:** De 'snelvriesstand' wordt na 24 uur automatisch geannuleerd of wanneer de temperatuursensor van de vriezer onder -32°C komt.

#### Temperatuurinstellingen diepvriezer

- De begintemperatuur van de instellingendisplay is -18°C.
- Druk eenmaal op de diepvriesinstellingknop.
- Bij iedere druk op de knop neemt de temperatuurinstelling af (-16°C, -18°C, -20°C,... snelvriezen).
- Indien u de diepvriesinstellingknop indrukt totdat het snelvriessymbool wordt weergegeven op de display van de diepvriesinstellingen en u drukt binnen de opvolgende 3 seconden op geen enkele knop, gaat snelvriezen knippen.
  - Als u door drukt, begint hij opnieuw vanaf de laatste waarde.

#### Aanbevolen temperatuurwaarden voor de diepvriezer

Wanneer aan te passen	Binnentemperatuur
Voor minimale vriescapaciteit	-16 °C, -18 °C
Bij normaal gebruik	-18 °C, -20 °C, -22 °C
Voor maximale vriescapaciteit	-24 °C

## HOOFDSTUK -3: GEBRUIK VAN UW VRIEZER

### Stand-by

#### Hoe te activeren?

Stel waarde '-16' in en druk op de instellingsknop totdat alle leds driemaal knipperen.

#### Hoe werkt het?

In stand-by; alle componenten worden uitgeschakeld. Als de gebruiker in de stand-by de instellingsknop indrukt, gaan alle leds driemaal knipperen om aan te geven dat de stand-by actief is.

#### Hoe te deactiveren?

Druk de instellingsknop net zo lang in totdat de display weer normaal werkt. Nadat de modus wordt uitgeschakeld, kan het 'alarmled' op het display branden, omdat het product heet kan zijn. Het 'alarmled' gaat uit als het product de normale temperatuur bereikt.

### Waarschuwingen over temperatuurregelingen

- De door u ingestelde temperatuur wordt niet verwijderd bij een stroomstoring.
- Ga niet naar een andere instelling voordat u een instelling hebt afgerond.
- Temperatuuraanpassingen moeten worden uitgevoerd in overeenstemming met het aantal keren dat de deur wordt geopend, de hoeveelheid etenswaar dat in de vriezer wordt bewaard en de omgevingstemperatuur van waar de vriezer bevindt.
- Uw vriezer moet nadat de stekker in het stopcontact is gestoken in overeenstemming met de omgevingstemperatuur tot 24 uur zonder onderbreking in werking worden gehouden om deze volledig te koelen.
- Tijdens deze periode dient u de deuren van uw vriezer niet frequent te openen en de vriezer niet overmatig te vullen.
- De vriezer is voorzien van een vertraagfunctie van 5 minuten om schade aan de compressor te voorkomen die op kan treden als u de stekker uittrekt en deze weer in het stopcontact steekt of in geval van een stroomstoring. Uw vriezer zal na 5 minuten normaal gaan werken.
- Uw vriezer is ontworpen om te werken in intervallen van omgevingstemperatuur zoals gespecificeerd in de normen volgens de klimaatklasse die op het typeplaatje staat vermeld. We raden u met betrekking tot de koeleffectiviteit niet aan de diepvriezer te laten werken buiten de aangegeven temperatuurlimieten.
- Dit apparaat is ontworpen voor gebruik bij een omgevingstemperatuur tussen de 10°C - 38°C.

#### Klimaatklasse en betekenis:

**T (tropisch):** Dit koelapparaat is bedoeld voor gebruik bij omgevingstemperaturen van 16 °C tot 43 °C.

**ST (subtropisch):** Dit koelapparaat is bedoeld voor gebruik bij omgevingstemperaturen van 16 °C tot 38 °C.

**N (matig):** Dit koelapparaat is bedoeld voor gebruik bij omgevingstemperaturen van 16 °C tot 32 °C.

**SN (uitgebreid matig):** Dit koelapparaat is bedoeld voor gebruik bij omgevingstemperaturen van 10 °C tot 32 °C.

### Accessoires

#### Ijsslade

- Vul de ijsslade met water en plaats deze in het vriezercompartiment.
- Zodra het water helemaal is veranderd in ijs kunt u de lade buigen zoals hieronder getoond, om de ijsklontjes te kunnen pakken.

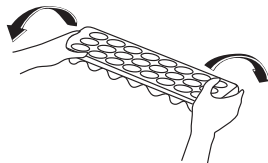
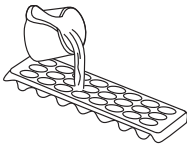

#### Icematic

- Haal het plateau voor het maken van ijs eruit.
- Vul deze met water tot aan de lijn.
- Plaats dit plateau in zijn oorspronkelijke positie
- Wanneer er ijsblokjes worden gevormd draait u de hendel om de ijsblokjes in de ijssdoos te laten vallen.

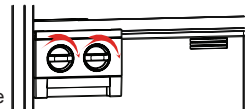

#### Opmerking:

- Vul de ijssdoos niet met water voor het maken van ijs. Deze kan dan breken.
- Het verplaatsen van de ijsmaker kan moeilijk zijn als de koelkast aanstaat. In dat geval dient deze te worden gereinigd na het verwijderen van de glasplaten.

#### Het verwijderen van de ijsmaker

- Haal de glasplaten van het vriescompartiment eruit.
- Verwijder de ijsmaker door deze naar links of rechts te bewegen op de plank.

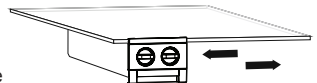

U kunt de ijsmaker verwijderen om meer ruimte in het vriesgedeelte te creëren.

**Visuele en tekstuele omschrijvingen op het gedeelte van de accessoires kunnen afhankelijk van het model van uw apparaat variëren.**

## HOOFDSTUK -3: GEBRUIK VAN UW VRIEZER

### Reiniging

- **Alvorens uw vriezer schoon te maken, schakel de stroomvoorziening uit en verwijder de stekker uit het stopcontact.**
- Maak uw vriezer niet schoon door er water overheen te gieten.
- Gebruik een warme vochtige doek of spons met zeep om de binnenkant van uw vriezer af te nemen.
- Verwijder voorzichtig alle manden door deze naar boven of naar buiten te schuiven en reinig met zeepwater. Niet reinigen in een wasmachine of vaatwasser.
- Gebruik geen oplosmiddelen, schurende reinigingsmiddelen, glasreiniger of allesreiniger om uw vriezer schoon te maken. Dit kan leiden tot beschadiging van de plastic oppervlakken en andere onderdelen door de chemicaliën die deze bevatten.
- Maak het koeler aan de achterkant van uw vriezer tenminste een keer per jaar schoon met een zachte borstel of stofzuiger.

**Zorg ervoor dat uw vriezer niet op het stopcontact is aangesloten tijdens het schoonmaken.**

### Ontdooien

Uw vriezer ontdooit automatisch. Het ontdoode water loopt door de wateropvangtuit, stroomt naar de opvangbak achter op uw vriezer en verdampert hier vanzelf.

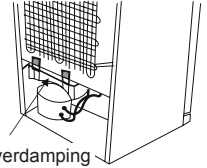

Opvangbak ter verdamping

### Vervanging van LED verlichting

Indien uw koelkast LED verlichting heeft neem contact op met de SHARP help desk omdat deze vervangen moet worden door geautoriseerd personeel.

## HOOFDSTUK -4: RICHTLIJNEN BEWARING ETENSWAREN

- Gebruik de vriezer om bevroren etenswaren gedurende langere tijd te bewaren en maak ijsklontjes.
- Indien u de vriezer gaat gebruiken voor maximale vriescapaciteit:
  - \* Plaats etenswaren die u wilt invriezen in het bovenste mandje van de vriezer zonder de vriescapaciteit van uw vriezer te overschrijden.
  - \* Bij gebruik van Super vriesstand, plaats geen reeds bevroren etenswaren naast verse etenswaren dat u wilt invriezen.

Stel dan nogmaals "super vriesstand" in. U kunt etenswaren naast ander ingevroren etenswaren plaatsen nadat deze bevroren zijn (voor tenminste 24 uur na de 2de activatie van de "super vriesstand").

- Om verse etenswaren in te vriezen - zorg er voor dat een zo groot mogelijk oppervlak van de in te vriezen etenswaren contact maken met het koelende oppervlak.
- Plaats geen verse etenswaren naast ingevroren etenswaren omdat deze dan kunnen ontdooien.
- Bij het invriezen van verse etenswaren (bijv. vlees, vis of gehakt), verdeel in porties.
- Wanneer de eenheid ontdooit is plaats de etenswaren weer in de vriezer en vergeet niet deze binnen afzienbare tijd te consumeren.
- Plaats nooit warme etenswaren in de vriezer.
- De instructies getoond op verpakking van bevroren etenswaren moeten altijd zorgvuldig worden opgevolgd en indien er geen informatie gegeven wordt mogen etenswaren niet langer dan 3 maanden na aanschaf bewaard worden.
- Bij aankoop van bevroren etenswaren let er op dat deze zijn ingevroren op geschikte temperaturen en dat de verpakking intact is.
- Bevroren etenswaren moeten vervoerd worden in toepasselijke verpakkingen om de kwaliteit van de etenswaren te waarborgen en moeten zo snel mogelijk in de vriezer opgeslagen worden.
- Indien een verpakking van bevroren etenswaren tekenen van vocht en abnormaal opzwellling toont is deze eerder ingevroren op een onjuiste temperatuur en is de inhoud vergaan.
- De maximale bewaartijd van ingevroren etenswaren is afhankelijk van kamertemperatuur, instelling thermostaat, hoe vaak de deur geopend wordt, type etenswaar en tijd benodigd voor het vervoer van de winkel naar huis. Volg altijd de aanwijzingen gedrukt op de verpakking en overschrijdt nooit de maximale aangegeven bewaartijd.

Dat; Indien u opnieuw de vriezer wilt openen direct nadat deze gesloten werd, kan deze moeilijk open gaan. Dit is normaal en nadat de vriezer een evenwichtstoestand heeft bereikt zal de deur gemakkelijk openen.

### Belangrijke opmerking:

- **Ingevroren etenswaren, wanneer ontdooid, moeten gekookt worden niet als verse etenswaren. Indien deze niet gekookt worden na ontdooien kunnen deze NIET opnieuw ingevroren worden.**
- De smaak van sommige kruiden in gekookte gerechten (anijs, basilicum, waterkers, azijn, bepaalde kruiden, gember, knoflook, ui, mosterd, tijm, marjoraan, zwarte peper, etc. ) verandert en neemt een sterke smaak aan wanneer deze voor langere tijd opgeslagen worden. Voeg hierdoor maar een klein beetje kruiden toe wanneer u van plan bent deze in te vriezen, of voeg de gewenste kruiden toe nadat de etenswaren zijn ontdooid.
- De bewaartijd van etenswaren is afhankelijk van de gebruikte olie. Geschikte oliën zijn margarine, kalfsvet, lijf olie en boter en ongeschikte oliën zijn pinda olie en varkensvet.
- Vloeibare etenswaren moeten in plastic houders ingevroren worden en andere etenswaren in plastic folie of zakjes.

## HOOFDSTUK -4: RICHTLIJNEN BEWARING ETENSWAREN

Vlees en vis	Vorbereiden	Maximale bewaarperiode (maand)
Biefstuk	Verpakt in folie	6 - 8
Lamsvlees	Verpakt in folie	6 - 8
Kalfsbraadstuk	Verpakt in folie	6 - 8
Kalfsvlees in blokjes	In kleine stukjes	6 - 8
Lamsvlees in blokjes	In stukjes	4 - 8
Gehakt	Verpakt zonder kruiden	1 - 3
Orgaanvlees (in stukjes)	In stukjes	1 - 3
Bolognese-worst/salami	Moet worden verpakt zelfs als er een vel omzit	
Kip en kalkoen	Verpakt in folie	4 - 6
Gans en eend	Verpakt in folie	4 - 6
Hert, konijn, wildzwijn	In porties van 2,5 kg en als filets	6 - 8
Zoetwatervissen (Zalm, Karper, Crane, Siluroidea)	Ontdoe de vis van de ingewanden en schubben, was en droog het; snij indien nodig de staart en kop af.	2
Magere vis; zeebaars, tarbot, tong		4
Vette vis (tonijn, makreel, zeeforel, ansjovis)		2 - 4
Schelpdieren	Schoongemaakt en in zakken	4 - 6
Kaviaar	In zijn verpakking, in aluminium of plastic bakje	2 - 3
Slakken	In zout water, in aluminium of plastic bakje	3
 <b>Opmerking:</b>	Ingevroren vlees dient als vers vlees te worden bereid nadat het werd ontdooid. Als vlees niet is bereid na te zijn ontdooid, mag dit nooit opnieuw worden ingevroren.	

## HOOFDSTUK -5: PROBLEEMOPLOSSING

Indien uw koelkast niet goed werkt, kan dit komen door een klein probleem. Controleer daarom het volgende voor u belt naar een elektricien om tijd en geld te besparen.

Alarmanduidingsled gaat branden	SOORT STORING	WAAROM	WAT MOET U DOEN
	'Storings waarschuwingen'	Een onderdeel of aantal onderdelen werkt niet of er is een storing in het koelproces.	Controleer of de deur openstaat. Neem zo snel mogelijk contact op met de Sharp help desk.

### Controleer waarschuwingen;

#### Indien uw vriezer niet functioneert;

- Is er een stroomstoring?
- Is de stekker correct in het stopcontact geplaatst?
- Is de zekering van de wandcontactdoos waarop de vriezer is aangesloten doorgebrand?
- Zit er een storing in de wandcontactdoos? Om dit te controleren, sluit uw vriezer aan op een wandcontactdoos waarvan u weet dat deze werkt.

#### Een stijging in de temperatuur kan veroorzaakt worden door;

- de deur regelmatig langdurig te openen
- te laden met grote hoeveelheden warme etenswaren
- de vriezer is ingesteld op 16;
- hoge omgevingstemperaturen
- een fout van de toestellen.

### Controlewaarschuwingen;

Als de temperatuur van koel- en vriescompartimenten niet op het geschikte niveau is of als er een probleem is in het toestel, wordt u door de koelkast gewaarschuwd. Waarschuwingcodes verschijnen in insteldisplay van het vriezercompartiment.

### Normale geluiden;

#### Krakend (krakend ijs) geluid:

- Tijdens automatisch ontdooien.
- Wanneer het apparaat gekoeld of verwarmd wordt (door uitzetting van het materiaal van het apparaat).

**Kort kraken:** Te horen wanneer de thermostaat de compressor aan-uit schakelt.

**Compressor geluid (normaal motor geluid):** Dit geluid betekent dat de compressor naar behoren werkt. De compressor kan kort meer geluid maken wanneer deze ingeschakeld wordt.

**Bubbelen geluid en spetteren:** Dit geluid is het gevolg van de stroom koelvloeistof in de leidingen van het systeem.

**Stromend water geluid:** Normaal geluid van stromend water naar de opvangbak voor verdamping tijdens ontdooien. Dit geluid kan gehoord worden tijdens ontdooien.

**Luchtstroom geluid (normaal geluid ventilator):** Dit geluid kan gehoord worden in een No-Frost vriezer tijdens normaal gebruik van het systeem door de circulatie van lucht.

#### Indien vocht zich opbouwt in de vriezer;

- Zijn de etenswaren correct verpakt? Zijn de houders goed afgedroogd voordat deze in de vriezer werden geplaatst?
- Wordt de deur van de vriezer vaak geopend? Wanneer de deur geopend wordt, komt het vocht in de lucht van de kamer in de vriezer. In het bijzonder in kamers met een te hoge luchtvochtigheid, hoe vaker de deur geopend wordt hoe sneller de vocht opbouw is.

#### Indien de deuren niet correct geopend en gesloten worden;

- Belemmeren de verpakkingen van etenswaren de sluiting van de deur?
- Zijn de vriezerdeur, mandjes en ijsbak goed geplaatst?
- Is het rubber van de deur stuk of gescheurd?
- Staat uw vriezer waterpas?

#### Indien de randen van de behuizing waar het deurrubber contact maakt warm zijn;

In het bijzonder 's zomers (warm weer), kan het oppervlakken waar het rubber contact maakt warm worden tijdens de werking van de compressor, dit is normaal.

### BELANGRIJKE OPMERKINGEN:

- Om het toestel volledig te stoppen, verwijder de stekker uit het stopcontact (om te reinigen en wanneer de deur open wordt gelaten).



## HOOFDSTUK -6: TIPS VOOR ENERGIEBESPARING

- Plaats het apparaat niet naast apparaten die hitte produceren. Zoals fornuis, oven, vaatwasser of radiator, en plaats het apparaat in het koelste deel van de kamer.
- Plaats het apparaat in een koele goed geventileerde kamer en zorg ervoor dat de luchtopeningen van het apparaat vrij zijn.
- Laat warme etenswaren altijd afkoelen tot kamertemperatuur voordat u deze in de vriezer zet.
- Probeer te vermijden de deur gedurende langere tijd open te laten staan of te vaak te openen omdat warme lucht in de vriezer zal stromen waardoor de compressor onnodig vaak zal aanslaan.
- Zorg er voor dat er geen obstakels zijn die correcte sluiting van de deur belemmeren.
- Dek etenswaren af alvorens deze in de vriezer te plaatsen. Dit vermindert de opbouw van vocht in de vriezer.
- Raadpleeg sectie "temperatuur instellingen" voor aanbevolen instelling van de temperatuur.
- Blokkeer de luchtopeningen niet. Door de blokkering hiervan draait de vriezer langer en gebruikt meer energie.
- Houdt de vriezer vol.
- Plaats de vriezer waterpas zodat de deur goed sluit.
- Maak de achterkant van het apparaat regelmatig schoon met een stofzuiger of verfkwast om een verhoogd stroomverbruik te voorkomen.
- Houdt het deurrubber schoon en soepel. Vervang rubbers wanneer versleten.

## HOOFDSTUK -7: TECHNISCHE GEGEVENS

De technische informatie staat vermeld op het typeplaatje op de binnenkant van het apparaat en op het energielabel. De QR-code op het energielabel dat met het apparaat wordt geleverd, voorziet in een weblink naar de informatie die betrekking heeft op de prestaties van het apparaat in de EPREL-database.

Bewaar het energielabel ter naslagwerk bij de gebruikershandleiding en alle andere documenten die met dit apparaat zijn geleverd.

U kunt dezelfde informatie over EPREL vinden via de link <https://eprel.ec.europa.eu>, de modelnaam en het productnummer dat u aantreft op het typeplaatje van het apparaat.

Gebruik de link [www.theenergylabel.eu](http://www.theenergylabel.eu) voor gedetailleerde informatie over het energielabel.

## HOOFDSTUK -8: SERVICE EN ONDERDELEN

Gebruik altijd originele reserveonderdelen.

Zorg ervoor dat u de volgende gegevens bij de hand hebt wanneer u contact opneemt met ons geautoriseerde servicecentrum: model, serienummer en service-index.

De informatie staat op het typeplaatje. Wijzigingen voorbehouden.

De originele reserveonderdelen voor sommige specifieke componenten zijn beschikbaar gedurende minimaal 7 tot 10 jaar, afhankelijk van het type component, vanaf het in de handel brengen van de laatste stuks van het model.

**Bezoek onze website om:**  
[www.sharphomeappliances.com](http://www.sharphomeappliances.com)

# Índice

CAPÍTULO 1: ADVERTENCIAS GENERALES .....	50
CAPÍTULO 2: SU CONGELADOR .....	54
CAPÍTULO 3: USO DEL CONGELADOR .....	55
CAPÍTULO 4: GUÍA DE CONSERVACIÓN DE ALIMENTOS .....	58
CAPÍTULO 5: RESOLUCIÓN DE PROBLEMAS .....	59
CAPÍTULO 6: SUGERENCIAS PARA AHORRAR ENERGÍA .....	60
CAPÍTULO 7: DATOS TÉCNICOS .....	60
CAPÍTULO 8: INFORMACIÓN PARA EL USUARIO .....	60

Su congelador cumple los requisitos de seguridad vigentes. Un uso incorrecto puede provocar lesiones personales y daños materiales. Para evitar el riesgo de sufrir daños, lea atentamente este manual antes de usar el congelador por primera vez. El manual contiene importante información de seguridad sobre la instalación, la seguridad, el uso y el mantenimiento del congelador. Guarde este manual para poder usarlo en el futuro.



## **INCENDIO**

**Advertencia:** Riesgo de incendio / materiales inflamables

## CAPÍTULO 1: ADVERTENCIAS GENERALES

 **ADVERTENCIA:** Mantenga las aberturas de ventilación del frigorífico libres de toda obstrucción.

**ADVERTENCIA:** No utilice dispositivos mecánicos u otros medios para acelerar el proceso de descongelación.

 **ADVERTENCIA:** No utilice otros aparatos eléctricos dentro del frigorífico.

 **ADVERTENCIA:** No dañe el circuito refrigerante.

 **ADVERTENCIA:** Cuando coloque el electrodoméstico, asegúrese de que el cable de alimentación no esté atrapado ni dañado.

 **ADVERTENCIA:** No coloque varios tomacorrientes portátiles ni fuentes de alimentación portátiles en la parte posterior del aparato.

 **ADVERTENCIA:** Para evitar daños personales o materiales, este electrodoméstico debe instalarse de conformidad con las instrucciones del fabricante.

 La pequeña cantidad de refrigerante utilizada en este frigorífico es R600a ecológico (un isobuteno), inflamable y explosivo si arde en un lugar cerrado.

\* Al transportar y colocar el frigorífico, no dañe el circuito de gas refrigerante.

\* No guarde recipientes de materiales inflamables, como aerosoles o cartuchos para rellenar extintores de incendios, cerca del frigorífico.

\* Este electrodoméstico tiene una finalidad doméstica y debe utilizarse con aplicaciones similares, como las siguientes:

- cocinas de personal de tiendas, oficinas y otros entornos de trabajo;
- granjas y clientes en hoteles, moteles y otros tipos de entornos residenciales;
- entornos de tipo establecimientos de cama y desayuno;
- catering y aplicaciones no comerciales similares.

## CAPÍTULO 1: ADVERTENCIAS GENERALES

- \* El frigorífico requiere una alimentación de 220-240 V, 50 Hz. No debe utilizar ningún otro tipo de alimentación. Antes de conectar el frigorífico, asegúrese de que la información de la placa de identificación (tensión y carga conectada) coincida con el suministro eléctrico. Si tiene cualquier duda, consulte a un electricista cualificado.
- \* Este electrodoméstico puede ser utilizado por niños a partir de 8 años y personas con capacidades físicas, sensoriales o mentales reducidas, o con falta de experiencia y conocimientos, si cuentan con supervisión o han recibido instrucciones sobre el uso del electrodoméstico de forma segura y entienden el riesgo que conlleva. Los niños no deben jugar con el electrodoméstico. La limpieza y el mantenimiento por parte del usuario no deben ser llevados a cabo por niños sin supervisión.
- \* Los niños de 3 a 8 años pueden cargar y descargar aparatos frigoríficos. No se espera que los niños realicen la limpieza o el mantenimiento del aparato, no se espera que los niños muy pequeños (0-3 años) usen los aparatos, no se espera que los niños pequeños (3-8 años) usen los aparatos de manera segura a menos que se les brinde supervisión continua, los niños mayores (8-14 años) y las personas vulnerables pueden usar los aparatos de manera segura después de que se les haya dado la supervisión o instrucción apropiada con respecto al uso del aparato. No se espera que las personas muy vulnerables usen los aparatos de manera segura a menos que reciban supervisión continua.
- \* Un cable o enchufe dañado puede provocar un incendio o una descarga eléctrica. Si presentara daños, debe ser sustituido, pero únicamente por personal cualificado.
- \* Este aparato no está previsto para usarse a altitudes superiores a los 2000 m.

## CAPÍTULO 1: ADVERTENCIAS GENERALES

### **Para evitar la contaminación de los alimentos, por favor respete las siguientes instrucciones:**

- \* La apertura de la puerta durante largos períodos de tiempo puede provocar un aumento significativo de la temperatura en los compartimentos del aparato.
- \* Limpie regularmente las superficies que puedan entrar en contacto con los alimentos y los sistemas de drenaje accesibles.
- \* Almacene la carne y el pescado crudos en recipientes adecuados en el frigorífico, de modo que no estén en contacto con otros alimentos ni goteen sobre ellos.
- \* Los compartimentos de dos estrellas para alimentos congelados son adecuados para almacenar alimentos pre-congelados, almacenar o hacer helados y hacer cubitos de hielo.
- \* Los compartimentos de una, dos y tres estrellas no son adecuados para la congelación de alimentos frescos.
- \* Si el aparato frigorífico se deja vacío durante mucho tiempo, apáguelo, descongélelo, límpielo, séquelo y deje la puerta abierta para evitar que se desarrolle moho dentro del aparato.

# CAPÍTULO 1: ADVERTENCIAS GENERALES

## Eliminación

- Todo el embalaje y los materiales utilizados son ecológicos y reciclables. Elimine el embalaje de forma respetuosa con el medio ambiente. Consulte al ayuntamiento para obtener más información al respecto.
- Cuando deba eliminar el electrodoméstico, corte el cable de alimentación y destruya el enchufe y el cable. Deshabilite el cierre de la puerta para evitar que los niños se queden atrapados en el interior.
- Un enchufe cortado e insertado en una toma de 16 amperios constituye un peligro grave para la seguridad (descarga). Asegúrese de que el enchufe cortado se elimine de forma segura.

## Eliminación del electrodoméstico usado

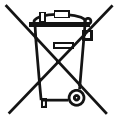

Este símbolo en el producto o el embalaje indica que el producto no debe tratarse como residuo doméstico. Por el contrario, debe llevarse a un lugar de recogida de residuos en el que se reciclen equipos eléctricos y electrónicos. Los materiales de reciclaje ayudarán a conservar los recursos naturales. Para obtener información más detallada sobre el reciclaje de este producto, póngase en contacto con la autoridad local, el servicio doméstico de eliminación de residuos o la tienda en la que haya comprado el producto.

Pida información a su autoridad local sobre la eliminación de residuos de aparatos eléctricos y electrónicos con respecto a su reutilización, reciclaje y recuperación.

## Notas:

- Lea atentamente el manual de instrucciones antes de instalar y usar el electrodoméstico. No nos hacemos responsables de los daños producidos debido a una utilización indebida.
- Siga todas las instrucciones del manual correspondiente a su electrodoméstico y guarde el manual en un lugar seguro para resolver los problemas que pudieran producirse en el futuro.
- Este electrodoméstico se ha fabricado para usarlo en hogares y únicamente se puede utilizar en entornos domésticos y con los fines indicados. No es adecuado para uso comercial o común. En caso de utilizarlo con esos fines, la garantía del electrodoméstico quedará cancelada y nuestra empresa no se hará responsable de las pérdidas que pudieran ocurrir.
- Este electrodoméstico se fabrica para utilizarlo en viviendas y únicamente es adecuado para refrigerar o almacenar alimentos. No es adecuado para uso comercial o común ni para almacenar sustancias, excepto alimentos. Nuestra empresa no se hace responsable de las pérdidas que pudieran ocurrir en caso contrario.



## Advertencias de seguridad

- No conecte el congelador a la red eléctrica con un cable de extensión.
- Un cable o enchufe dañado puede provocar un incendio o una descarga eléctrica. Si presentara daños, debe ser sustituido, pero únicamente por personal cualificado.
- Nunca debe doblar el cable de alimentación de manera excesiva.
- Nunca debe tocar el cable o el enchufe con las manos mojadas, ya que podría sufrir una descarga eléctrica debido a un cortocircuito.
- No coloque botellas de cristal ni latas de bebida en el congelador. Las botellas y las latas pueden explotar.
- Cuando vaya a tomar el hielo hecho en el congelador, no lo toque; el hielo puede provocar quemaduras por hielo y/o cortes.
- No extraiga objetos del congelador si tiene las manos húmedas o mojadas, ya que podría sufrir abrasiones en la piel o quemaduras por escarcha o congelación.
- No vuelva a congelar alimentos que ya se hayan descongelados.

## Información sobre la instalación

*Antes de desembalar y manipular el congelador, dedique un tiempo a familiarizarse con los siguientes puntos.*

- Coloque el congelador lejos de la luz directa del sol y de cualquier fuente de calor, como un radiador.
- El electrodoméstico debe situarse a 50 cm como mínimo de encimeras, hornos de gas y núcleos de calefactor, y debe situarse a 5 cm como mínimo de hornos eléctricos.
- No exponga el congelador a humedad o lluvia.
- El congelador debe colocarse a 20 mm como mínimo de otro congelador.
- Se requiere espacio libre de al menos 150 mm en la parte superior de la nevera. No coloque nada encima de su frigorífico con congelador.
- Para que su funcionamiento sea seguro, es importante que el congelador sea seguro y esté equilibrado. Las patas ajustables se utilizan para nivelar el congelador. Asegúrese de que el electrodoméstico esté nivelado antes de introducir alimentos.
- Le recomendamos que limpie todos los estantes y bandejas con un trapo humedecido con agua tibia y una cucharadita de bicarbonato sódico antes de usar el congelador. Después de limpiar el congelador, enjuáguelo con agua tibia y séquelo.
- Realice la instalación con las guías de distancia de plástico, que se pueden encontrar en la parte trasera del electrodoméstico. Gírelas 90 grados (como se indica en el diagrama). Esto evitará que el condensador entre en contacto con la pared.
- El congelador debe colocarse contra una pared, a una distancia de separación máxima de 75 mm.

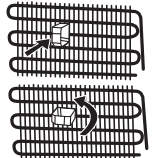

## Antes de usar el congelador



- Antes de instalar el congelador, compruebe si presenta daños visibles. No debe instalar ni usar el congelador si está dañado.
- Cuando utilice el congelador por primera vez, manténgalo en posición horizontal durante al menos 3 horas antes de conectar la alimentación. Esto permitirá un funcionamiento eficiente y evitará daños en el compresor.
- Es posible que note un ligero olor cuando utilice su congelador por primera vez. Es algo perfectamente normal e irá desapareciendo a medida que el congelador se vaya enfriando.

## CAPÍTULO 1: ADVERTENCIAS GENERALES

### Tecnología No Frost

Su congelador es distinto de muchos otros congeladores estándar. Es posible que otros electrodomésticos tengan hielo en el congelador debido a la apertura de la puerta y la humedad generada por los alimentos. En ese caso, hay que descongelar el electrodoméstico. El congelador tiene que desconectarse periódicamente y hay que sacar los alimentos y eliminar el hielo.

El congelador "No Frost" evita estos problemas con una distribución uniforme en el congelador mediante un ventilador. Esto enfría los alimentos de manera uniforme y constante, lo que evita la humedad y la escarcha.

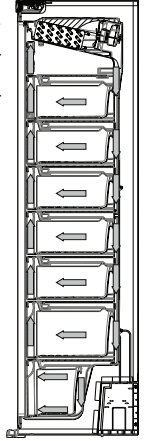

## CAPÍTULO 2: SU CONGELADOR

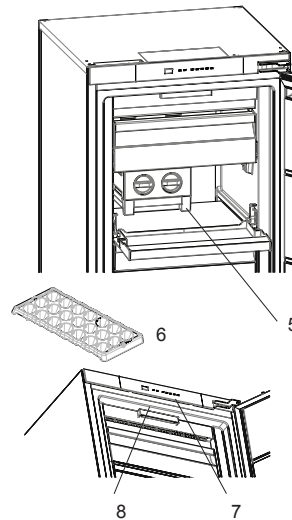
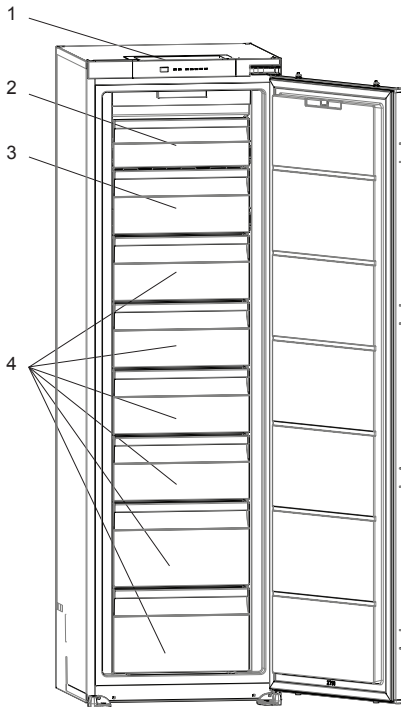

1. Panel de control
2. Cubierta del espacio superior del congelador
3. Cajones del compartimento del congelador / cubierta del compartimento del congelador \*
4. Cajones del compartimento del congelador
5. Ice matic \*
6. Bandeja para hielo \*
7. Tira LED del congelador \*
8. Sistema de circulación de aire sin escarcha

\* En algunos modelos

### Notas generales

**Compartimento del congelador (congelador):** Según la disposición de los cajones y los estantes bandejas podrá hacer un uso más eficiente de la energía. Estos se encuentran en posición de existencias.

Esta figura se ha dibujado con fines informativos para mostrar los diversos accesorios y piezas del electrodoméstico. Las piezas pueden variar según el modelo del electrodoméstico.

## CAPÍTULO 3: USO DEL CONGELADOR

### Panel de control

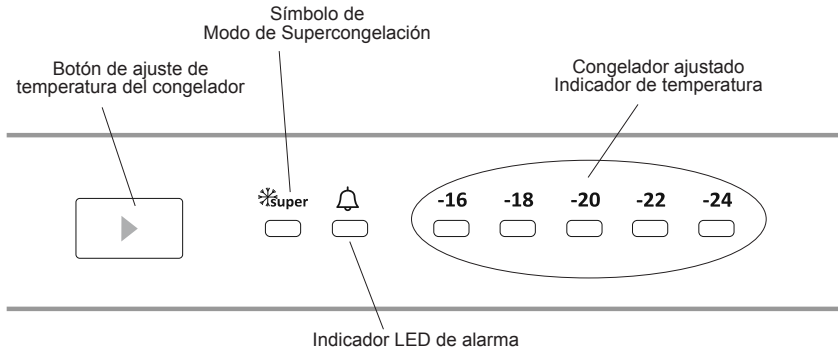

### Botón de ajuste de temperatura de la partición del congelador

Este botón permite el ajuste de temperatura del congelador. Con el fin de establecer los valores para la partición del congelador, presione este botón. Use también este botón para activar el modo SF.

Iluminación (si está disponible)

Cuando el producto se enchufa por primera vez, las luces interiores pueden encenderse 1 minuto más tarde debido a las pruebas de apertura.

### Luz de alarma

En el caso de un problema dentro del congelador, el LED de alarma activará una luz roja

### Modo super congelador

#### ¿Cuándo se utiliza?

- Para congelar grandes cantidades de alimentos.
- Para congelar alimentos de preparación rápida.
- Para congelar rápidamente alimentos.
- Para guardar los alimentos de temporada durante mucho tiempo.

#### ¿Cómo utilizarlo?

- Presione el botón de ajuste de temperatura hasta que se encienda la luz de super congelación.
- El LED de super congelación se iluminará durante este modo.
- La cantidad máxima de alimento fresco (en kilogramos) a congelar en 24 horas se muestra en la etiqueta del aparato.
- Para un rendimiento óptimo del aparato en cuanto a la capacidad máxima del congelador, fijar el aparato al modo activo de SF 24 horas antes de colocar los alimentos frescos en el congelador.

#### Durante este modo:

Si pulsa el botón de ajuste de temperatura, se cancelará el modo y se restaurará el ajusten de -16.

**Nota:** El modo "Super congelador" se cancelará automáticamente después de 24 horas o cuando el sensor del congelador descienda por debajo de -32 °C.

### Ajustes de temperatura del congelador

- La temperatura inicial de la pantalla de configuración es de -18 °C.
- Pulse el botón de ajuste del congelador una vez.
- Cada vez que presione el botón, la temperatura disminuirá. (-16 °C, -18 °C, -20 °C,... super congelación)
- Si pulsa el botón de ajuste del congelador hasta que el símbolo super congelador aparezca en el congelador

Ajustes de pantalla y no presiona ningún botón durante los siguientes 3 segundos,

Super congelación parpadeará.

- Si sigue presionando, se reiniciará al último valor.



## CAPÍTULO 3: USO DEL CONGELADOR

### Temperaturas recomendadas para el congelador

Cuándo se debe ajustar	Temperatura interior
Capacidad de congelación mínima	-16 °C, -18 °C
Uso normal	-18 °C, -20 °C o -22 °C
Capacidad de congelación máxima	-24 °C

### Modo de espera

#### Cómo activarlo

Establezca el valor «-16» y pulse el botón de ajuste hasta que todos los leds parpadeen tres veces.

#### Cómo funciona

En el modo de espera; todos los componentes se desactivarán. Si el usuario pulsa el botón de ajuste mientras está en el modo de espera, todos los leds parpadearán tres veces para mostrar que el modo de espera está activado.

#### Cómo desactivarlo

Mantenga pulsado el botón de ajuste hasta que la pantalla vuelva a funcionar con normalidad. Después de desactivar el modo, podrá encenderse el «LED de alarma» en la pantalla porque el producto puede que todavía esté caliente. El «LED de alarma» se apagará cuando el producto alcance la temperatura normal.

### Advertencias acerca de los ajustes de temperatura

- Los ajustes de temperatura no se eliminarán cuando se produzca un corte de energía.
- No pasar a otro ajuste antes de completar un ajuste
- Deben hacerse ajustes de temperatura según la frecuencia de las aperturas de la puerta, la cantidad de alimento guardado en el congelador y la temperatura ambiente del lugar de su congelador.
- El congelador debe ser operado hasta 24 horas según la temperatura ambiente sin interrupción después de ser conectado a ser enfriado completamente.
- No abra las puertas de su congelador con frecuencia y no coloque mucha comida en su interior en este período.
- Se aplica una función de retraso de 5 minutos para evitar daños en el compresor de su congelador, en el caso de desenchufarlo y volver a enchufarlo o cuando se produzca una interrupción de corriente. Su congelador comenzará a funcionar normalmente después de 5 minutos.
- El congelador está diseñado para funcionar en los intervalos de temperatura indicados en las normas, según la clase de clima indicada en la etiqueta de información. No recomendamos el uso de su frigorífico fuera de los valores límite de temperatura establecidos en términos de efectividad de enfriamiento.
- Este aparato está diseñado para su uso a una temperatura ambiente dentro del rango de 10 °C a 38 °C.

#### Tipo de clima y significado:

**T (tropical):** Este electrodoméstico de refrigeración está destinado para su uso a temperaturas ambiente que oscilan entre los 16 °C y los 43 °C.

**ST (subtropical):** Este electrodoméstico de refrigeración está destinado para su uso a temperaturas ambiente que oscilan entre los 16 °C y los 38 °C.

**N (templado):** Este electrodoméstico de refrigeración está destinado para su uso a temperaturas ambiente que oscilan entre 16 °C y 32 °C.

**SN (temperatura extendida):** Este electrodoméstico de refrigeración está destinado para su uso a temperaturas ambiente que oscilan entre 10 °C y 32 °C.

## CAPÍTULO 3: USO DEL CONGELADOR

### Accesorios

#### Recipiente para hielo

- Rellene el recipiente para hielo con agua y colóquelo en el compartimento congelador.
- Cuando el agua se haya transformado en hielo completamente, puede retorcer la bandeja tal como se indica más abajo, para extraer los cubitos de hielo.

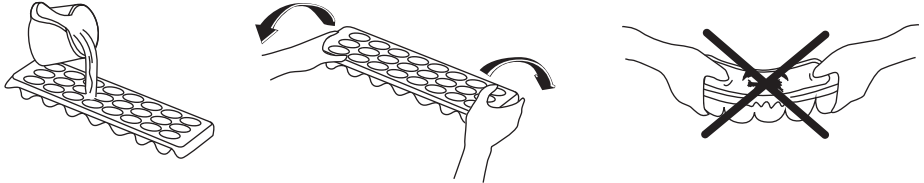

#### Icematic

- Extraiga la bandeja para hacer hielo.
- Llene de agua hasta la línea.
- Coloque la bandeja para hacer hielo en su posición original.
- Cuando se formen los cubitos de hielo, gire la palanca para que los cubitos caigan en el cajón de hielo.

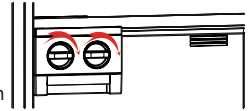

#### Nota:

- No llene el cajón de hielo con agua para hacer cubitos; podría romperse.
- El movimiento de la máquina de hielo puede ser difícil mientras el frigorífico está en marcha. En ese caso, debe limpiarse después de extraer los estantes de vidrio.

#### Extracción de la máquina de hielo

- Extraiga los estantes de vidrio del compartimento del congelador.
- Extraiga la máquina de hielo moviéndolo a la izquierda o la derecha del estante.

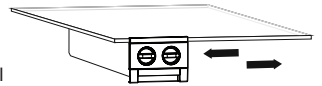

Puede extraer la máquina de hielo para crear más volumen en el compartimento del congelador.

**Las descripciones visuales y textuales de los accesorios podrá variar en función del modelo.**

### Limpeza

- **Antes de limpiar el congelador, desconecte la alimentación y extraiga el enchufe de la toma de corriente.**
- No limpie el congelador vertiendo agua encima.
- Use un trapo humedecido con agua tibia y jabón, o una esponja, para limpiar el interior y el exterior del congelador.
- Extraiga con cuidado todas las cestas, deslizándolas hacia arriba o hacia fuera, y límpielas con agua y jabón. No debe lavarlas en una lavadora o un lavavajillas.
- No utilice disolventes, limpiadores abrasivos, limpiacristales o agentes limpiadores multifuncionales para limpiar el congelador. Esto puede provocar daños en las superficies de plástico y otros componentes debido a las sustancias químicas que contienen.
- Limpie el condensador que se encuentra en la parte trasera del congelador al menos una vez al año, con un cepillo suave o una aspiradora.

**Asegúrese de que el congelador esté desenchufado cuando lo limpie.**

#### Descongelación

El congelador se descongela automáticamente. El agua que se forma como resultado de la descongelación pasa a través de la boquilla de recogida de agua, fluye hacia el contenedor de vaporización que se encuentra en la parte trasera del congelador y se evapora allí.

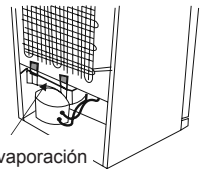

Bandeja de evaporación

#### Sustitución de la iluminación LED

Si el frigorífico tiene iluminación LED, póngase en contacto con el servicio de asistencia de Sharp, ya que el cambio solo debe ser llevado a cabo por personal autorizado.

## CAPÍTULO 4: GUÍA DE CONSERVACIÓN DE ALIMENTOS

- Utilice el congelador para guardar alimentos congelados durante largos periodos y hacer cubitos de hielo.
- Si va a utilizar el frigorífico con la máxima capacidad de congelación:
  - \* Coloque los alimentos que desee congelar en la cesta superior del compartimento del congelador sin superar la capacidad de congelación de su frigorífico.
  - \* Mientras esté usando el modo de supercongelación no debe guardar un alimento ya congelado cerca de los alimentos frescos que desee congelar.

A continuación, vuelva a activar el modo de supercongelación. Podrá conservar sus alimentos junto al resto de alimentos congelados una vez que se hayan congelado (al menos 24 horas después de la segunda activación del modo de supercongelación).

- Para congelar alimentos frescos: asegúrese de que la máxima cantidad posible de superficie de los alimentos estén en contacto con la superficie de enfriamiento.
- No coloque alimentos frescos a los lados de los alimentos congelados, ya que podrían descongelarlos.
- Cuando congele alimentos frescos (por ejemplo, carne, pescado y carne picada), divídalos en porciones.
- Una vez que la unidad se haya descongelado, recuerde que debe consumirlos en un breve periodo.
- Nunca debe colocar alimentos calientes en el compartimento del congelador.
- Siempre debe seguir atentamente las instrucciones que se indican en los envases de alimentos congelados. Si no se proporcionara ninguna información, los alimentos no deben conservarse durante más de tres meses a partir de la fecha de compra.
- Cuando compre alimentos congelados, asegúrese de que se hayan congelado a temperaturas adecuadas y que el envase esté intacto.
- Los alimentos deben transportarse en recipientes adecuados para mantener su calidad y deben guardarse en el congelador lo antes posible.
- Si un envase de alimentos congelados presenta indicios de humedad e hinchazón anormal, se ha conservado previamente a una temperatura inadecuada y el contenido se ha deteriorado.
- La vida útil de conservación de los alimentos congelados depende de la temperatura ambiente, los ajustes del termostato, la frecuencia de apertura de la puerta, el tipo de alimento y el tiempo necesario para transportar el producto de la tienda a casa. Siempre debe seguir las instrucciones impresas en el envase y nunca debe superar la fecha máxima de consumo indicada.

Si decide abrir la puerta del congelador inmediatamente después de cerrarla, es posible que le resulte difícil abrirla. Esto es algo normal y la puerta se abrirá fácilmente una vez que el congelador haya alcanzado una situación de equilibrio.

### Nota importante:

- *Los alimentos congelados, cuando se descongelan, deben cocinarse como los alimentos frescos. Si no se cocinan después de descongelarse, NUNCA deben volver a congelarse.*
- El sabor de algunas especias de platos cocinados (anís, albahaca, berro de agua, vinagre, especias surtidas, jengibre, ajo, cebolla, mostaza, tomillo, mejorana, pimienta negra, etc.) varía y los alimentos generan un sabor fuerte cuando se conservan durante un largo periodo. Por lo tanto, solo debe añadir una pequeña cantidad de especias si va a congelar el alimento, o añadir la especia en cuestión una vez el alimento se haya descongelado.
- El periodo de conservación de los alimentos depende de la grasa utilizada. Las grasas adecuadas son la margarina, la grasa de ternera, el aceite de oliva y la mantequilla; las grasas inadecuadas son el aceite de cacahuete y la grasa de cerdo.
- Los alimentos líquidos deben congelarse en recipientes de plástico y el resto de alimentos en film o bolsas de plástico.

Carnes y pescados	Preparación	Tiempo máximo de conservación (meses)
Filetes	Envolver en film plástico	6 - 8
Carne de cordero	Envolver en film plástico	6 - 8
Ternera asada	Envolver en film plástico	6 - 8
Dados de vacuno	En pequeñas porciones	6 - 8
Dados de cordero	En porciones	4 - 8
Carne picada	En paquetes, y sin especiar	1 - 3
Menuillos (piezas)	En porciones	1 - 3
Salchicha boloñesa o Salami	Debe envolverse aunque tenga piel	
Pollo y pavo	Envolver en film plástico	4 - 6
Pato y oca	Envolver en film plástico	4 - 6
Venado, conejo, jabalí	En porciones de 2,5 kg y en filetes	6 - 8

## CAPÍTULO 4: GUÍA DE CONSERVACIÓN DE ALIMENTOS

Carnes y pescados	Preparación	Tiempo máximo de conservación (meses)
Pescado de agua dulce (salmón, carpa, crane, siluro)	Después de limpiar los intestinos y escamas de los peces, lavar y secar; si es necesario, cortar la cola y la cabeza.	2
Magra, pescado, bajo, rodaballo, lenguado		4
Pescados grasos (atún, macarela, pescado azul, la anchoa)		2 - 4
Mariscos	Limpio y en bolsas	4 - 6
Caviar	En su propio recipiente o en recipientes de aluminio o plástico	2 - 3
Caracoles	En salmuera, en recipientes de aluminio o plástico	3

## CAPÍTULO 5: RESOLUCIÓN DE PROBLEMAS

Si su congelador no funciona correctamente, puede que se trate de un problema menor, por lo tanto, compruebe lo siguiente antes de llamar a un electricista para ahorrar tiempo y dinero.

El indicador LED de alarma está encendido	TIPO DE ERROR	POR QUÉ	QUÉ HACER
	"Advertencia de fallo"	Hay pieza(s) fuera de servicio o hay un fallo en el proceso de refrigeración	Compruebe si la puerta está abierta o no. Si la puerta no está abierta, llame al servicio técnico lo antes posible.

**Advertencias de comprobación:**

**Si el congelador no funciona:**

- ¿Se ha producido un corte eléctrico?
- ¿El enchufe está conectado correctamente a la toma de corriente?
- ¿Se han fundido el fusible de la toma a la que está conectado el enchufe o el fusible principal?
- ¿Se ha producido algún fallo en la toma? Para comprobarlo, enchufe el frigorífico a una toma de corriente que sí esté funcionando.

**El incremento de la temperatura puede deberse a:**

- La frecuente apertura de puertas durante largo tiempo
- La introducción de grandes cantidades de alimentos calientes
- La temperatura del congelador está ajustada a 16.
- Una temperatura ambiente elevada
- Un error en el aparato.

**Advertencias de control**

Si las temperaturas de los compartimentos frigorífico y congelador no están en los niveles apropiados o hay un problema en el aparato, su frigorífico le advertirá. Los códigos de advertencia aparecen en las pantallas de ajustes del compartimiento congelador.

**Ruidos normales:**

**Ruido de crujidos (hielo que cruje):**

- Durante la descongelación automática.
- Cuando el electrodoméstico se enfría o se calienta (debido a la expansión del material del electrodoméstico).

**Crujidos cortos:** Se escuchan cuando el termostato conecta o desconecta el compresor.

**Ruido del compresor (ruido normal del motor):** Este ruido significa que el compresor funciona normalmente. El compresor puede hacer más ruido durante un breve espacio de tiempo cuando se activa.

**Ruido de burbujas y salpicaduras:** Este ruido es provocado por el flujo del refrigerante en los tubos del sistema.

**Ruido de flujo de agua:** Ruido normal del flujo de agua que pasa por el contenedor de evaporación durante la descongelación. Este ruido se puede oír durante la descongelación.

**Ruido de soplado de aire (ruido normal de ventilador):** Este ruido se puede oír en un congelador No Frost durante el funcionamiento normal del sistema debido a la circulación de aire.

## CAPÍTULO 5: RESOLUCIÓN DE PROBLEMAS

### Si se acumula humedad en el interior del congelador:

- ¿Se han envasado correctamente los alimentos? ¿Los contenedores se han secado bien antes de colocarlos en el congelador?
- ¿La puerta del congelador se abre con mucha frecuencia? Cuando la puerta se abre, la humedad del aire de la habitación entra en el congelador. En particular si el índice de humedad de la habitación es demasiado alto, cuanto mayor es la frecuencia con que se abre, más rápidamente se producir la humidificación.

### Si las puertas no se abren y se cierran correctamente:

- ¿Los envases de alimentos impiden que se cierre la puerta?
- ¿La puerta del congelador, las cestas y la bandeja de hielo están colocadas correctamente?
- ¿La junta de la puerta está rota o desgastada?
- ¿El congelador se encuentra en una superficie plana?

### Si los bordes del arcón del congelador que están en contacto con la junta de la puerta están calientes:

En particular en verano (cuando hace calor), las superficies de contacto de la junta pueden calentarse durante el funcionamiento del compresor; esto es algo normal.

### Recomendaciones

- Para detener completamente el funcionamiento del aparato, desenchúfelo de la toma de corriente principal (para la limpieza y cuando la puerta se deje abierta)

## CAPÍTULO 6: SUGERENCIAS PARA AHORRAR ENERGÍA

- No instale el electrodoméstico cerca de aparatos que generen calor, como una cocina, un horno, un lavavajillas o un radiador, y coloque el electrodoméstico en la parte más fría de la habitación.
- Instale el electrodoméstico en una habitación fresca y bien ventilada, y asegúrese de que las aberturas de aire del electrodoméstico no queden obstruidas.
- Siempre debe dejar que los alimentos calientes se enfríen a temperatura ambiente antes de colocarlos en el congelador.
- Intente evitar que la puerta se mantenga abierta durante mucho tiempo y con demasiada frecuencia, ya que entrará aire caliente en el aparato, lo que provocará que el compresor se active con demasiada frecuencia.
- Asegúrese de que no haya obstrucciones que impidan que la puerta se cierre correctamente.
- Tape los alimentos antes de colocarlos en el congelador. Esto reducirá la acumulación de humedad dentro de la unidad.
- Consulte en el apartado "Ajustes de temperatura" los ajustes de control de temperatura recomendados.
- No bloquee las ranuras de ventilación de aire frío. De lo contrario, el congelador funcionará durante más tiempo y consumirá más energía.
- Mantenga el congelador lleno.
- Nivele el congelador para que la puerta se cierre herméticamente.
- De vez en cuando, limpie la parte trasera del electrodoméstico con una aspiradora o una brocha para evitar que aumente el consumo de energía.
- Mantenga limpias y flexibles las juntas de la puerta. Cambie las juntas si están desgastadas.

## CAPÍTULO 7: DATOS TÉCNICOS

La información técnica se encuentra en la placa de datos técnicos en el lado interior izquierdo del aparato y en la etiqueta de energía.

El código QR de la etiqueta energética suministrada con el aparato proporciona un enlace web a la información relacionada con el rendimiento del aparato en la base de datos de EU EPREL.

Guarde la etiqueta de energía como referencia junto con el manual de usuario y todos los demás documentos que se proporcionan con este aparato.

También puede encontrar la misma información en EPREL utilizando el enlace <https://eprel.ec.europa.eu> y el nombre del modelo y el número de producto que se encuentra en la placa de características del aparato.

## CAPÍTULO 8: INFORMACIÓN PARA EL USUARIO

Utilice siempre recambios originales.

Cuando comunique con nuestro Centro de Servicio Autorizado, asegúrese de tener los siguientes datos: Modelo, Número de serie e Índice de servicio.

La información puede encontrarla en la placa de características. Sujeto a cambios sin previo aviso.

Los recambios originales de algunos componentes específicos están disponibles solamente durante los 10 primeros años desde la puesta en el mercado de la última unidad del modelo.

Visite nuestro sitio web:  
[www.sharphomeappliances.com](http://www.sharphomeappliances.com)

# Conteúdos

CAPÍTULO -1: AVISOS GERAIS.....	62
CAPÍTULO -2: O SEU CONGELADOR.....	66
CAPÍTULO -3: UTILIZAÇÃO DO CONGELADOR.....	67
CAPÍTULO -4: GUIA DE ARMAZENAMENTO DE ALIMENTOS .....	70
CAPÍTULO -5: RESOLUÇÃO DE PROBLEMAS.....	71
CAPÍTULO -6: DICAS PARA POUPAR ENERGIA .....	72
CAPÍTULO -7: DADOS TÉCNICOS .....	73
CAPÍTULO -8: SERVIÇO E ASSISTÊNCIA AO CONSUMIDOR.....	73

O seu congelador encontra-se de acordo com as presentes exigências de segurança. O uso inadequado pode provocar lesões pessoais e danos a bens. Para evitar o risco de danos, antes de usar o seu congelador pela primeira vez leia com atenção este manual. Ele contém informações importantes de segurança sobre a instalação, segurança, uso e manutenção do seu congelador. Guarde este manual para uso futuro.





## **INCÊNDIO**

**Aviso:** Aviso; risco de incêndio / materiais inflamáveis

## CAPÍTULO -1: AVISOS GERAIS

 **AVISO:** Mantenha as aberturas de ventilação do frigorífico desobstruídas.

 **AVISO:** Não use eletrodomésticos mecânicos ou outros meios para acelerar o processo de descongelação.

 **AVISO:** Não use outros eletrodomésticos elétricos dentro do frigorífico.

 **AVISO:** Não danifique o circuito de refrigeração.

 **AVISO:** Quando posicionar o aparelho, certifique-se de que o cabo de alimentação não está preso ou danificado.

 **AVISO:** Não coloque várias tomadas portáteis ou fontes de alimentação portáteis na parte traseira do aparelho.

 **AVISO:** Para evitar lesões ou danos pessoais, este eletrodoméstico deve ser instalado de acordo com as instruções do produtor.

 A pequena quantidade de refrigerante usada neste frigorífico é de R600a (um isobuteno) amigo do ambiente, que é inflamável e explosivo se for inflamado em condições fechadas.

- \* Quando transportar e colocar o frigorífico, não danifique o circuito de gás refrigerador.
- \* Não armazene nenhuns recipientes com materiais inflamáveis, tais como latas de spray ou cartuchos de recarga de extintores de incêndio nas proximidades do frigorífico.
- \* Este eletrodoméstico foi projetado para ser usado em ambientes domésticos e aplicações semelhantes, tais como:
  - zonas de cozinha de pessoal em lojas, escritórios ou outros ambientes de trabalho
  - casas de campo e por clientes em hotéis, motéis e outro tipo de ambientes residenciais
  - bed and breakfast type environments
  - catering e aplicações semelhantes não retalhistas.

## CAPÍTULO -1: AVISOS GERAIS

- \* O seu frigorífico exige um fornecimento de energia de 220-240V, 50Hz. Não use nenhum outro tipo de fornecimento. Antes de ligar o seu frigorífico, verifique se a informação na placa de dados (voltagem e potência de ligação) corresponde ao fornecimento de energia. Em caso de dúvida, consulte um electricista qualificado.
- \* Este eletrodoméstico pode ser usado por crianças a partir dos 8 anos e pessoas com capacidades físicas, sensoriais ou mentais reduzidas, ou falta de experiência e conhecimentos, caso lhes seja dada supervisão ou instruções relativas ao uso do eletrodoméstico de um modo seguro e compreendam o risco envolvido. As crianças não devem brincar com o eletrodoméstico. A limpeza e a manutenção do utilizador não devem ser feitas por crianças sem supervisão.
- \* Crianças com idades entre 3 e 8 anos podem encher e esvaziar eletrodomésticos de refrigeração. As crianças não devem efetuar a limpeza ou a manutenção do eletrodoméstico; crianças muito pequenas (0–3 anos) não devem utilizar os eletrodomésticos; crianças pequenas (3–8 anos) apenas podem utilizar os eletrodomésticos de forma segura sob supervisão constante; crianças mais velhas (8–14 anos) e pessoas vulneráveis podem utilizar os eletrodomésticos de forma segura após terem sido supervisionadas ou recebido as instruções adequadas relativamente à utilização do eletrodoméstico. As pessoas muito vulneráveis apenas podem utilizar os eletrodomésticos em segurança sob supervisão constante.
- \* Um cabo de alimentação/tomada danificado pode provocar um incêndio ou dar um choque elétrico. Quando danificado, deve ser substituído. Isto deve ser feito apenas por pessoal qualificado.
- \* Este aparelho não se destina à utilização em altitudes superiores a 2000 m.



## **CAPÍTULO -1: AVISOS GERAIS**

### **De forma a evitar que os alimentos fiquem contaminados, respeite as instruções que se seguem:**

- \* Manter a porta aberta durante longos períodos de tempo pode causar um aumento significativo da temperatura nos compartimentos do eletrodoméstico.
- \* Efetue uma limpeza regular das superfícies que entrem em contacto com qualquer alimento e dos sistemas de drenagem acessíveis.
- \* Armazene carne e peixe crus em recipientes adequados dentro do frigorífico, de forma que não entrem em contacto com os outros alimentos ou que não vertam para cima dos mesmos.
- \* Os compartimentos de duas estrelas para alimentos congelados são adequados para armazenar alimentos pré-congelados, para armazenar ou fazer gelado e cubos de gelo.
- \* Os compartimentos de uma, duas e três estrelas não são adequados para congelar alimentos frescos.
- \* Se o frigorífico ficar vazio durante longos períodos de tempo, este deve ser desligado, descongelado, limpo e seco, sendo necessário deixar a porta aberta para evitar o aparecimento de bolor dentro do eletrodoméstico.

# CAPÍTULO -1: AVISOS GERAIS

## Eliminação

- Todas as embalagens e materiais usados são amigos do ambiente e recicláveis. Elimine todas as embalagens de maneira amigável ao ambiente. Consulte a sua câmara municipal para mais pormenores.
- Quando o eletrodoméstico for descartado, corte o cabo de alimentação elétrico e destrua a ficha e o cabo. Desabilite o fecho da porta para evitar que crianças fiquem presas lá dentro.
- Uma ficha cortada colocada numa tomada de 16 amp é um risco sério para a segurança (choque). Certifique-se de que a ficha cortada é eliminada de forma segura.

## Eliminação do seu eletrodoméstico velho

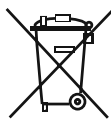

Este símbolo no produto ou embalagem significa que o produto não deve ser tratado como lixo doméstico. Pelo contrário, deve ser entregue num posto de recolha de lixo com reciclagem de equipamento elétrico e eletrónico. Os materiais reciclados ajudam a preservar os recursos naturais. Para informação mais detalhada sobre a reciclagem deste produto, contacte as autoridades locais, o serviço de eliminação de lixo doméstico ou a loja onde comprou este produto.

Peça às suas autoridades locais informações sobre a eliminação de REEE para efeitos de reutilização, reciclagem e recuperação.

## Notas:

- Por favor, leia o manual de instruções com cuidado antes de instalar e usar o eletrodoméstico. Não nos responsabilizamos por riscos ocorridos por o uso indevido.
- Siga todas as instruções do seu eletrodoméstico e o manual de instruções. Guarde este manual num local seguro para resolver problemas que possam ocorrer no futuro.
- Este eletrodoméstico foi produzido para ser usado em casas particulares e só pode ser usado em ambientes domésticos e para os efeitos especificados. Não é adequado para uso comercial ou comum. Tal uso terá como consequência o cancelamento da garantia e a nossa empresa não será responsável pelas perdas ocorridas.
- Este eletrodoméstico foi produzido para ser usado em casas particulares e é adequado apenas para arrefecer / armazenar alimentos. Não é adequado para uso comercial ou comum e/ou para armazenar substâncias, excepto alimentos. Caso contrário, a nossa empresa não será responsável por perdas que possam ocorrer.



## Avisos de segurança

- Não ligue o seu congelador à tomada de eletricidade através de um cabo de extensão.
- Um cabo de alimentação/tomada danificado pode provocar um incêndio ou dar um choque elétrico. Quando danificado, deve ser substituído. Isto deve ser feito apenas por pessoal qualificado.
- Nunca dobre excessivamente o cabo de alimentação.
- Nunca toque no cabo de alimentação/ficha com as mãos molhadas, pois isto pode provocar um curto-circuito elétrico.
- Não coloque garrafas de vidro, nem latas de bebida no congelador. As garrafas ou latas podem explodir.
- Quando pegar em gelo feito no congelador, não lhe toque, pois este pode provocar queimaduras de gelo e/ou cortes.
- Não remova itens do congelador com as mãos húmidas ou molhadas. Isto pode provocar abrasão da pele ou queimaduras de gelo/congelador.
- Não volte a congelar alimentos depois de terem sido descongelados.

## Informação de instalação

Antes de desembalar e manobrar o seu congelador, reserve algum tempo para se familiarizar com os seguintes pontos.

- Coloque longe de luz solar direta e de quaisquer fontes de calor, como um calorífero.
- O seu eletrodoméstico deve estar a pelo menos 50 cm de distância de fornos, fornos a gás e aquecedores, e deve estar a pelo menos 5 cm de distância de fornos elétricos.
- Não exponha o congelador a humidade ou chuva.
- O seu congelador deve ser colocado a pelo menos 20 mm de distância de outro congelador.
- É necessária uma folga de, no mínimo, 150 mm na parte superior do seu frigorífico com. Não coloque nada em cima do seu frigorífico com.
- Para um funcionamento seguro, é importante que o seu congelador esteja seguro e equilibrado. Os pés ajustáveis são usados para nivelar o congelador. Certifique-se de que o seu eletrodoméstico está nivelado antes de colocar quaisquer alimentos dentro dele.
- Recomendamos que limpe todas as prateleiras e tabuleiros com um pano embebido em água quente misturada com uma colher de chá de bicarbonato de sódio antes de usar. Depois de limpar, enxague com água quente e seque.
- Instale usando as guias de distância de plástico, que se encontram na parte de trás do eletrodoméstico. Gire 90 graus (como indicado no diagrama) Isto evitará que o condensador toque na parede.
- O congelador deve ser colocado junto a uma parede com um espaço livre que não exceda 75 mm.

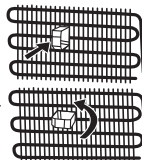

## Antes de usar o seu congelador



- Antes de colocar o seu congelador, verifique se há danos visíveis. Não instale nem use o congelador se estiver danificado.
- Quando usar o congelador pela primeira vez, mantenha-o numa posição direita durante pelo menos 3 horas antes de ligar à tomada. Isto permitirá um funcionamento eficiente e evitará danos no compressor.
- Poderá notar um leve odor quando usar o congelador pela primeira vez. Isso é perfeitamente normal e desaparecerá assim que começar a ficar frio.

## CAPÍTULO -1: AVISOS GERAIS

### Tecnologia No-Frost

O seu congelador é diferente de muitos outros congeladores tradicionais. Nos outros eletrodomésticos pode aparecer gelo dentro do congelador devido à abertura da porta e à humidade dos alimentos. Nesses eletrodomésticos é necessário descongelá-los. Têm de ser periodicamente desligados, os alimentos colocados noutra local e o gelo removido.

O seu congelador "no frost" evita estes problemas distribuindo uniformemente o frio, através de uma ventoinha. Isto arrefece os seus alimentos de forma uniforme e evita humidade e congelação.

### Notas gerais

**Compartmento para congelados (congelador):** A utilização eficiente da energia é garantida pela configuração, com as gavetas e os compartimentos na posição de stock.

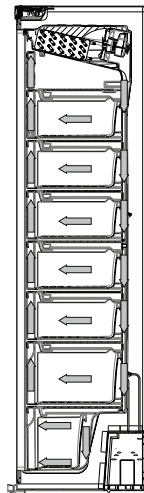

## CAPÍTULO -2: O SEU CONGELADOR

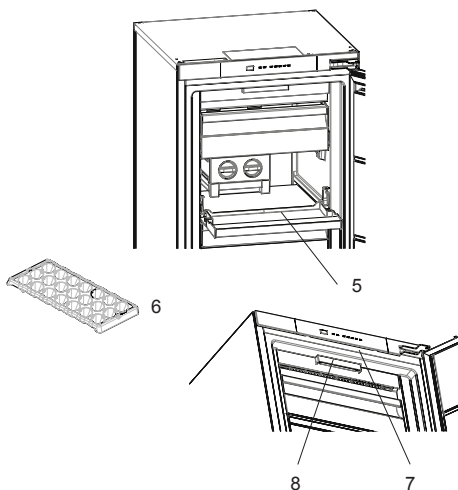
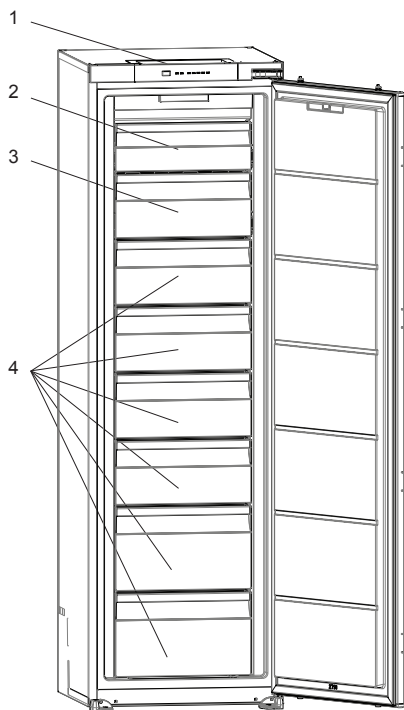

1. Painel de controlo
2. Tampa do compartimento superior do congelador
3. Gavetas do compartimento do congelador / tampa do compartimento do congelador \*
4. Gavetas do compartimento do congelador
5. Cuvete para gelo \*
6. Cuvete para gelo \*
7. Faixa de LED do congelador \*
8. Sistema de circulação de ar sem congelação

\* Em alguns modelos

Este desenho foi feito para efeitos informativos, para apresentar as diferentes peças e acessórios do eletrodoméstico. As peças podem diferir de acordo com o modelo do eletrodoméstico.

## CAPÍTULO -3: UTILIZAÇÃO DO CONGELADOR

### Painel de controlo

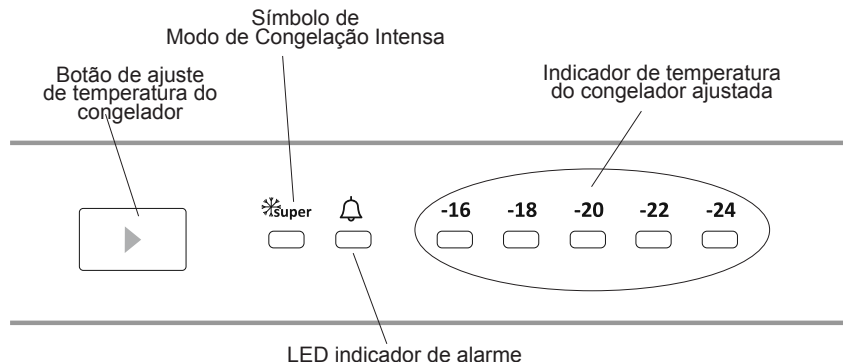

### Botão de configuração da temperatura do compartimento do congelador

Este botão permite definir a temperatura do congelador. Para definir valores para o compartimento do congelador, pressione este botão. Use este botão também para ativar o Modo de CI.

Iluminação (se disponível)

Ao ligar o produto pela primeira vez, as luzes interiores podem demorar 1 minuto até acenderem devido aos testes iniciais.

### Luz de alarme

Em caso de haver algum problema com o congelador, o LED de alarme acenderá uma luz vermelha

### Modo de congelação intensa

#### Quando deve ser usado?

- Para congelar grandes quantidades de alimentos.
- Para congelar refeições rápidas.
- Para congelar rapidamente os alimentos.
- Para armazenar alimentos sazonais por um longo período.

#### Como usar?

- Pressione o botão de definição da temperatura até que a luz da congelação intensa se acenda.
- O LED de Congelação Intensa acender-se-á durante este modo.
- A quantidade máxima (em kg) de alimentos frescos que podem ser congelados em 24 horas, é indicada no rótulo do eletrodoméstico.
- Para um desempenho ótimo do eletrodoméstico, configure o aparelho para ativar o modo de CI 24 horas antes de colocar os alimentos frescos no congelador.

#### Durante este modo:

Se pressionar o botão de definição da temperatura, o modo será cancelado e a definição será reposta em -16.

**Nota:** O modo de "Congelação Intensa" será cancelado automaticamente após 24 horas ou quando a temperatura do sensor do congelador descer abaixo de -32°C.

### Definições de temperatura do congelador

- A temperatura inicial do visor de definição é de -18°C.
- Pressione o botão de definição do congelador uma vez.
- De cada vez que pressiona o botão a temperatura definida baixará. (-16°C, -18°C, -20°C,.. Congelação Intensa)
- Se pressionar o botão de definição do congelador até que o símbolo de Congelação Intensa apareça no visor de definição do congelador e não pressionar qualquer botão dentro de 3 segundos, a Congelação Intensa piscará.
- Se continuar a pressionar, reiniciará a partir do último valor.

## CAPÍTULO -3: UTILIZAÇÃO DO CONGELADOR

### Valores de Temperatura Recomendados para o Congelador

Quando ajustar	Temperatura interior
Para uma capacidade mínima de congelação	-16 °C, -18 °C
Em utilização normal	-18 °C, -20 °C, -22 °C
Para uma capacidade máxima de congelação	-24 °C

### Modo de espera

#### Como ativar?

Coloque o botão na posição -16 e pressione-o até todas as LED piscarem três vezes.

#### Como funciona?

No modo de espera, todos os componentes são desativados. Se carregar no botão enquanto o modo de espera está ativo, todas as LED irão piscar três vezes.

#### Como desativar?

Pressione continuamente o botão até o ecrã voltar ao normal. Após o modo estar desativado, a "Alarm LED" poderá acender-se no visor, caso o produto ainda esteja quente. A "Alarm LED" desligar-se-á quando o produto atingir a temperatura normal.

### Avisos sobre os ajustes da temperatura

- Os seus ajustes de temperatura não serão eliminados quando ocorrer uma falha de corrente.
- Não mude para um outro ajuste antes de completar o anterior
- Os ajustes de temperatura devem ser feitos de acordo com a frequência de abertura da porta, a quantidade de alimentos no interior do congelador e a temperatura ambiente do local onde se encontra o seu aparelho.
- O seu congelador deve funcionar até 24 horas de acordo com a temperatura ambiente, sem interrupção depois de ser ligado, para ficar completamente frio.
- Durante este período, não abra as portas do seu frigorífico com frequência e nem coloque muitos alimentos no interior.
- É aplicada uma função de atraso de 5 minutos para evitar danos ao compressor do seu frigorífico, quando tira a ficha da tomada e a volta a colocar ou quando ocorre uma falha de energia. O seu congelador voltará a funcionar normalmente após cerca de 5 minutos.
- O seu congelador foi concebido para funcionar nos intervalos de temperatura ambiente especificados nos padrões, conforme a classe climática mencionada na placa de características. Não recomendamos o funcionamento do seu congelador fora dos limites dos valores de temperaturas declarados nos termos de eficácia de refrigeração.
- Este equipamento foi concebido para funcionar a uma temperatura ambiente num intervalo entre 10°C e 38°C.

#### Classe climática e significado:

**T (tropical):** Este aparelho de refrigeração destina-se a ser utilizado com temperaturas ambientes que vão dos 16 °C aos 43 °C.

**ST (subtropical):** Este aparelho de refrigeração destina-se a ser utilizado com temperaturas ambientes que vão dos 16 °C aos 38 °C.

**N (temperado):** Este aparelho de refrigeração destina-se a ser utilizado com temperaturas ambientes que vão dos 16 °C aos 32 °C.

**SN (temperado prolongado):** Este aparelho de refrigeração destina-se a ser utilizado com temperaturas ambientes que vão dos 10 °C aos 32 °C.

## CAPÍTULO -3: UTILIZAÇÃO DO CONGELADOR

### Acessórios

#### Bandejas para o gelo

- Encha a bandeja de gelo de água e coloque no compartimento do congelador.
- Depois da água se transformar completamente em gelo, pode retorcer a bandeja como se mostra na Fig. para obter os cubos de gelo.

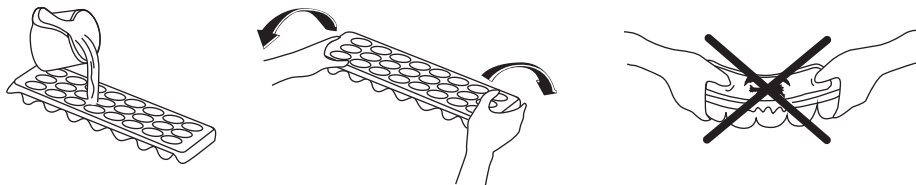

#### Gelo automático

- Retire o tabuleiro de fazer gelo
- Encha de água até à linha
- Coloque o tabuleiro de fazer gelo na sua posição original
- Quando se formarem cubos de gelo, gire o manípulo para deixar cair cubos de gelo na caixa de gelo.

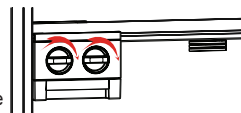

#### Nota:

- Não encha a caixa de gelo com água para fazer gelo. Esta pode estragar-se.
- O movimento do fazedor de gelo pode ser difícil enquanto o frigorífico estiver a funcionar. Nesse caso, este deve ser limpo após a remoção das prateleiras de vidro.

#### Remover o fazedor de gelo

- Retire as prateleiras de vidro do compartimento do congelador.
- Remova o fazedor de gelo movendo-o para a esquerda ou direita na prateleira.

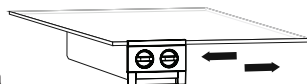

Pode remover o fazedor de gelo para obter um maior volume no compartimento do congelador.

*Descrições visuais e de texto na secção de acessórios podem variar conforme o modelo do seu aparelho.*

### Limpeza

- **Antes de limpar o congelador, desligue a corrente elétrica e retire a ficha da tomada.**
- Não limpe o congelador deitando-lhe água.
- Use um pano ou uma esponja quente e ensaboada para limpar o interior e exterior do congelador.
- Retire com cuidado todas as cestas deslizando-as para cima e para fora, e limpe-as com água e sabão. Não lave na máquina de lavar loiça, nem roupa.
- Não use solventes, detergentes abrasivos, limpa vidros ou agentes de limpeza universais para limpar o seu congelador. Isto poderá provocar danos às superfícies de plástico e a outros componentes com os químicos que contêm.
- Limpe o condensador na parte de trás do congelador pelo menos uma vez por ano com uma escova suave ou um aspirador.

**Certifique-se de que o congelador está desligado da corrente enquanto o limpa.**

### Descongelar

O seu congelador descongela-se automaticamente. A água formada pela descongelação passa através do cano de recolha de água, segue até ao recipiente de vaporização na parte de trás do congelador e evapora sozinha.



### Substituição da iluminação LED

Se o seu frigorífico tem iluminação LED, contacte o apoio ao cliente da Sharp, pois esta deve ser mudada apenas por pessoal autorizado.

## CAPÍTULO -4: GUIA DE ARMAZENAMENTO DE ALIMENTOS

- Use o congelador para armazenar alimentos por períodos longos de tempo e para fazer cubos de gelo.
- Se for usar o congelador com uma capacidade máxima de congelação:
  - \* Coloque os alimentos que quer congelar no cesto de cima do compartimento do congelador, sem exceder a capacidade de congelação deste.
  - \* Enquanto usar o modo de Super Congelação, não deve guardar alimentos já congelados junto de alimentos que quer congelar.

Em seguida, volte a ativar o modo de "Super Congelação". Pode colocar os seus alimentos junto a outros alimentos congelados depois destes serem congelados (durante pelo menos 24 horas após a 2ª ativação do modo de "Super Congelação").

- Para congelar alimentos frescos - certifique-se de que o máximo possível da superfície do alimento a ser congelado se encontra em contacto com a superfície de congelação.
- Não coloque alimentos frescos em nenhum dos lados de alimentos congelados, pois pode descongelá-los.
- Enquanto congelar alimentos frescos (por ex., carne, peixe e carne picada), divida em doses individuais.
- Assim que a unidade tenha sido descongelada, substitua os alimentos no congelador e lembre-se de os consumir num período breve de tempo.
- Nunca coloque alimentos quentes no compartimento do congelador.
- As instruções apresentadas em embalagens de alimentos congelados devem ser sempre seguidas com cuidado. No caso de não ser fornecida nenhuma informação, este não deverá ser guardado por mais de 3 meses a partir da data de compra.
- Quando comprar alimentos congelados, certifique-se de que estes foram congelados a temperaturas adequadas e que a embalagem se encontra intacta.
- Os alimentos congelados devem ser transportados em recipientes adequados para manterem a qualidade dos alimentos, e devem ser guardados no congelador o mais depressa possível.
- Se uma embalagem de alimentos congelados apresentar sinais de humidade e um inchaço anormal, é porque foi armazenado anteriormente a uma temperatura inadequada e o conteúdo ficou deteriorado.
- A vida de armazenamento de alimentos congelados depende da temperatura da divisão, das definições do termostado, da frequência com que a porta é aberta, do tipo de alimentos e do tempo necessário para transportar o produto do supermercado para casa. Siga sempre as instruções impressas na embalagem e nunca exceda o tempo de armazenamento máximo indicado.

**Isso;** Se decidir voltar a abrir a porta do congelador logo a seguir a tê-la fechado, pode ser difícil voltar a abri-la. Isto é normal e depois do congelador ter alcançado uma condição de equilíbrio, a porta abrir-se-á facilmente.

### Nota importante:

- *Alimentos congelados que foram descongelados devem ser consumidos como alimentos frescos. Se não forem cozinhados depois de serem descongelados, NUNCA MAIS devem ser congelados.*
- O sabor de alguns condimentos que se encontram em pratos pré-cozinhados (anis, manjeriço, agrião, vinagre, sortido de especiarias, gengibre, alho, cebola, mostarda, tomilho, manjerona, pimenta preta, etc.) pode ser alterado e estes ganham um sabor forte quando são armazenados durante muito tempo. Por isso, adicione apenas uma pequena quantidade de condimentos, caso planejar congelar, ou então adicione os temperos depois dos alimentos serem descongelados.
- O período de armazenamento dos alimentos depende da gordura usada. As gorduras adequadas são margarina, banha de vitelo, azeite e manteiga. As gorduras inadequadas são óleo de amendoim e banha de porco.
- Alimentos líquidos devem ser armazenados em copos de plástico e os outros alimentos devem ser congelados em sacos ou embalagens de plástico.

A tabela abaixo é um guia rápido para lhe mostrar a forma mais eficiente de armazenar grandes grupos de alimentos no compartimento do congelador.

Carne e peixe	Preparação	Tempo máximo de armazenamento (meses)
Bife	Embalar com película	6 - 8
Carne de borrego	Embalar com película	6 - 8
Assado de vitela	Embalar com película	6 - 8
Pedaços de vitela	Em pequenas porções	6 - 8
Pedaços de borrego	Em porções	4 - 8
Carne picada	Em embalagens sem especiarias	1 - 3
Miúdos (em pequenos pedaços)	Em porções	1 - 3
Salsicha de Bolonha/salame	Devem ser embalados mesmo que tenham uma película de plástico	
Frango e peru	Embalar com película	4 - 6

## CAPÍTULO -4: GUIA DE ARMAZENAMENTO DE ALIMENTOS

Carne e peixe	Preparação	Tempo máximo de armazenamento (meses)
Ganso e pato	Embalar com película	4 - 6
Veado, coelho e javali	Em porções de 2,5 Kg e em bifes	6 - 8
Peixes de água doce (Salmão, Carpa, grou, peixe-gato...)	Depois de amanho e escamar o peixe, lavar e secar; e se necessário, cortar o rabo e a cabeça.	2
Peixe fino; perca, pregado, solha-das-pedras		4
Peixes gordos (Atum, bacalhau, pescada, anchova)		2 - 4
Marisco	Lavado em sacos	4 - 6
Caviar	Na respectiva embalagem, recipiente em alumínio ou plástico	2 - 3
Caracol	Em água salgada, recipiente em alumínio ou plástico	3

## CAPÍTULO -5: RESOLUÇÃO DE PROBLEMAS

Se seu congelador não estiver a funcionar adequadamente, pode ser um pequeno problema, por isso verifique o seguinte, antes de chamar um electricista, para economizar tempo e dinheiro.

LED indicador de alarme acende	TIPO DE ERRO	PORQUÊ	O QUE FAZER
	"Aviso de falhas"	Existem peças fora de ordem ou ocorreu uma falha no processo de arrefecimento	Verifique se a porta está ou não aberta. Caso a porta não esteja aberta, contacte o apoio ao cliente da Sharp o mais depressa possível.

**Verificar Avisos;**

**Se o congelador não estiver a funcionar;**

- Houve uma falha de energia?
- A ficha está ligada corretamente à tomada?
- O fusível da tomada ao qual a ficha está ligada ou o fusível principal disparou?
- Há alguma avaria na tomada? Para verificar isto, ligue o seu frigorífico a uma tomada que sabe que funciona.

**Um aumento de temperatura pode ser causado por,**

- Abertura frequente da porta durante longos períodos de tempo
- Carga com grandes quantidades de alimentos quentes
- A temperatura do frigorífico está definida como 16.
- Temperatura ambiente elevada
- Ocorreu um erro com os dispositivos.

**Verificar os avisos:**

O seu frigorífico emite um aviso se as temperaturas do frigorífico e do congelador estiverem num nível incorrecto ou se surgir um problema no dispositivo. Os códigos de aviso são visualizados nos indicadores do congelador e do frigorífico. Os códigos de aviso aparecem no ecrã de ajuste do congelador.

**Barulhos normais:**

**Barulho de quebrar (gelo a quebrar-se):**

- Durante o descongelar automático.
- Quando o eletrodoméstico é arrefecido ou aquecido (devido à expansão do material do eletrodoméstico).

**Estalido curto:** Ouvido quando o termostato liga/desliga o compressor.

**Barulho do compressor (barulho normal de motor):** Este barulho significa que o compressor funciona normalmente. O compressor pode provocar mais barulho durante um breve período quando é ativado.

**Barulho de burbulhar e salpico:** Este barulho é provocado pelo fluxo do gás refrigerante nos tubos do sistema.



## CAPÍTULO -5: RESOLUÇÃO DE PROBLEMAS

**Barulho de água corrente:** Barulho normal do fluxo de água em direção ao recipiente de evaporação durante a descongelação. Este barulho pode ser ouvido durante a descongelação.

**Barulho de sopro de ar (barulho normal de ventoinha):** Este barulho pode ser ouvido no congelador No-Frost durante o funcionamento normal do sistema devido à circulação do ar.

### Se se juntar humidade dentro do congelador;

- Os alimentos foram devidamente embalados? Os recipientes foram todos bem secos antes de serem colocados no congelador?
- A porta do congelador é aberta com frequência? Quando a porta é aberta, a humidade existente no ar da divisão entra no congelador. Especialmente se a taxa de humidade da divisão for muito elevada, quando mais frequentemente a porta for aberta, mais depressa ocorrerá a humidificação.

### Se as portas não são abertas e fechadas devidamente;

- As embalagens de alimentos evitam que a porta se feche?
- A porta do congelador, os cestos e a caixa de gelo estão colocados devidamente?
- A vedação da porta está partida ou rasgada?
- O congelador está numa superfície nivelada?

### Se as extremidades do compartimento do congelador em contacto com as junções da porta estão quentes;

Especialmente no verão (tempo quente), as superfícies em contacto com as junções podem ficar quentes durante o funcionamento do compressor, isto é normal.

### Recomendações

- Para parar completamente o eletrodoméstico, desligue da tomada principal (para limpar e quando a porta tiver sido deixada aberta)

## CAPÍTULO -6: DICAS PARA POUPAR ENERGIA

- Não instale o eletrodoméstico perto de eletrodomésticos que produzam calor. Tais como um fogão, forno, máquina de lavar loiça, ou radiador. Coloque o eletrodoméstico na parte mais fresca da divisão.
- Posicione o eletrodoméstico numa divisão fresca e bem ventilada e certifique-se de que as aberturas de ar não se encontram obstruídas.
- Deixe sempre os alimentos quentes arrefecer até à temperatura ambiente antes de os guardar no congelador.
- Evite manter a porta aberta durante períodos prolongados, ou abrir a porta frequentemente, pois entrará ar quente no compartimento, o que acionará o compressor com frequência sem necessidade para tal.
- Certifique-se de que não há nada a obstruir a porta, impedindo que se feche devidamente.
- Cubra os alimentos antes de os colocar no congelador. Isto reduz a concentração de humidade dentro da unidade.
- Veja a secção de “definições de temperatura” para as definições de temperatura sugeridas.
- Não bloqueie as saídas de ar frio. Ao fazê-lo estará a obrigar o congelador a trabalhar mais tempo e a gastar mais energia.
- Mantenha o congelador cheio.
- Nivele o congelador para que a porta se feche com firmeza.
- Limpe ocasionalmente a traseira do eletrodoméstico com um aspirador ou um pincel, para evitar um consumo de energia aumentado.
- Mantenha as juntas da porta limpas e maleáveis. Substitua as juntas quando estiverem usadas.

## **CAPÍTULO -7: DADOS TÉCNICOS**

As informações técnicas encontram-se na placa de características existente no lado interno do aparelho e na etiqueta de energia.

O código QR na etiqueta de energia fornecida com o aparelho disponibiliza um link da web para a informação relacionada com o desempenho do aparelho na base de dados de EU EPREL. Mantenha a etiqueta de energia para consulta juntamente com o manual do utilizador e todos os outros documentos disponibilizados com este aparelho.

É também possível encontrar a mesma informação na EPREL utilizando o link <https://eprel.ec.europa.eu> e o nome do modelo e número do produto que encontra na placa de classificação do aparelho.

## **CAPÍTULO -8: SERVIÇO E ASSISTÊNCIA AO CONSUMIDOR**

Utilize sempre as peças sobresselentes originais.

Quando entrar em contacto com o nosso Centro de Serviço Autorizado, garanta que tenha os seguintes dados disponíveis: Modelo, Número de Série e o Índice de Serviço (SI).

A informação pode ser encontrada no rótulo do produto. Sujeito a modificações sem aviso prévio.

As peças sobresselentes originais para alguns componentes específicos estão disponíveis por um período de 10 anos desde a colocação no mercado da última unidade do modelo.

Visite o nosso website para:  
[www.sharphomeappliances.com](http://www.sharphomeappliances.com)

# Indhold

KAPITEL -1: GENERELLE ADVARSLER.....	75
KAPITEL -2: DIN FRYSER .....	79
KAPITEL -3: SÅDAN BRUGER DU DIN FRYSER.....	80
KAPITEL -4: GUIDE TIL OPBEVARING AF MADVARER.....	82
KAPITEL -5: FEJLFINDING .....	83
KAPITEL -6: TIP TIL ENERGIBESPARELSE .....	84
KAPITEL -7: TEKNISKE DATA .....	84
KAPITEL -8: KUNDEPLEJE OG -SERVICE .....	84

Din fryser overholder gældende sikkerhedskrav. Forkert brug kan medføre personskader og materielle skader. Læs denne vejledning omhyggeligt, før du bruger din fryser for første gang for at undgå risiko for skader. Den indeholder vigtige oplysninger om installation, sikkerhed, brug og vedligeholdelse af din fryser. Opbevar denne vejledning til senere brug.





**BRAND**

**Advarsel:** Risiko for brand / brændbare materialer

## KAPITEL -1: GENERELLE ADVARSLER

 **ADVARSEL:** Hold ventilationsåbninger i køleskabet fri af tildækning.

 **ADVARSEL:** Brug ikke mekanisk udstyr eller andre midler til at fremskynde afrimning.

 **ADVARSEL:** Brug ikke andre elektriske apparater inden i køleskabet.

 **ADVARSEL:** Pas på ikke at beskadige kølekredsen.

 **ADVARSEL:** Ved placering af apparatet skal det sikres, at netledningen ikke klemmes eller beskadiges.

 **ADVARSEL:** Placer ikke flere transportable stikdåser eller transportable strømforsyninger bag på apparatet.

 **ADVARSEL:** For at undgå personskade eller beskadige apparatet skal det installeres i overensstemmelse med producentens anvisninger.

 Den lille mængde kølemiddel, som er anvendt i dette køleskab er miljøvenlig R600a (en isobuten) og er brændbar og eksplosiv, hvis den antændes i vedlagte vilkår.

\* Når køleskabet bæres eller sættes på plads, skal man passe på ikke at beskadige kølekredsløbet.

\* Opbevar ikke beholdere med brandfarlige materialer f. eks. spraydåser og refillere til brandslukkere i nærheden af køleskabet.

\* Dette apparat er beregnet til brug i hjemmet og lignende steder såsom:

- personalekøkkener i butikker, på kontorer og andre arbejdsmiljøer der kan sidestilles med en almindelig privat husholdning
- landejendomme og af gæster på hoteller, moteller og andre boligomgivelser der kan sidestilles med en almindelig privat husholdning
- bed and breakfast miljøer der kan sidestilles med en almindelig privat husholdning

## KAPITEL -1: GENERELLE ADVARSLER

- catering og lignende ikke-detailhandel der kan sidestilles med en almindelig privat husholdning
- \* Dit køleskab kræver en 220-240 V, 50 Hz strømforsyning. Brug ikke andre strømforsyninger. Før du tilslutter dit køleskab, skal du sikre dig, at oplysningerne på datapladen (spænding og tilsluttet belastning) svarer til ledningsnettet på tilslutningsstedet. Hvis du er i tvivl, skal du kontakte en elektriker)
- \* Dette apparat kan bruges af børn i alderen fra 8 år og derover samt personer med nedsatte fysiske, følesans og mentale evner eller manglende erfaring og viden, når de er blevet vejledt eller instrueret i apparatets anvendelse på en sikker måde og forstår den involverede risiko. Børn skal ikke lege med apparatet. Rengøring og vedligeholdelse skal ikke udføres af børn uden opsyn.
- \* Børn fra 3 til 8 år må lægge varer i og tage varer ud af køleapparater. Børn forventes ikke at udføre rengøring eller vedligeholdelse af apparatet. Meget små børn (0-3 år) forventes ikke at bruge apparater. Mindre børn (3-8 år) forventes ikke at kunne bruge apparater på sikker vis, medmindre det sker under supervision. Større børn (8-14 år) og sårbare personer kan bruge apparater sikkert, når de superviseres og har fået den nødvendige vejledning i brugen af apparatet. Meget sårbare personer forventes ikke at bruge apparater på sikker vis, medmindre det sker under supervision.
- \* En beskadiget netledning /stik kan forårsage brand eller give elektrisk stød. Hvis den er beskadiget skal den udskiftes. Dette må kun udføres af kvalificeret personale.
- \* Dette apparat er ikke beregnet til brug i højder over 2000 m.

### **Følg disse instruktioner for at undgå fødevarerkontaminering:**

- \* Hvis døren holdes åben i længere tid, kan det medføre, at temperaturen i apparatets rum øges væsentligt.
- \* Rengør hyppigt overflader, der kan komme i kontakt med fødevarer, og tilgængelige afløbssystemer.
- \* Opbevar råt kød og rå fisk i egnede beholdere i køleskabet, så disse fødevarer ikke kommer i kontakt med eller drypper på andre fødevarer.
- \* Fryserum med to stjerner er beregnet til opbevaring af på forhånd nedfrosne fødevarer, opbevaring eller fremstilling af dessertis og isterninger.
- \* Rum med én, to og tre stjerner er ikke egnede til nedfrysning af friske fødevarer.
- \* Hvis køleapparatet skal stå tomt i længere perioder, skal det slukkes, afrimes, rengøres og tørres, og døren lades åben for at undgå, der dannes skimmel i apparatet.

## KAPITEL -1: GENERELLE ADVARSLER

### Bortskaffelse

- Al emballage og materialer er miljøvenlige og kan genbruges. Bortskaf emballagen på en miljøvenlig måde. Kontakt din kommune for yderligere oplysninger.
- Når apparatet skal kasseres, så klip netledningen af og ødelæg stik og ledning. Inaktiver dørlåsen med henblik på at forhindre, at børn bliver fanget inde i fryseren.
- Et afklippet stik, der indsættes i en 16 A stikkontakt, er en seriøs sikkerhedsrisiko (elektrisk stød) Sørg for, at det afklippede stik bortskaffes på sikker vis.

### Bortskaffelse af dit gamle apparat

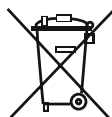

Dette symbol på produktet eller emballagen betyder, at produktet ikke må behandles som husholdningsaffald. I stedet skal det leveres til affaldsindsamling på en genbrugsplads, der genanvender elektrisk og elektronisk udstyr. Genbrug af materialer vil være medvirkende til at naturens ressourcer bevares. For mere detaljerede oplysninger om genbrug af dette produkt kan du kontakte kommunen, genbrugspladsen eller den butik, hvor du har købt produktet.

Sørg din lokale myndighed om bortskaffelse af WEEE med henblik på genbrug, genanvendelse og genvinding.

### Bemærkninger:

- Læs instruktionsbogen grundigt før installation og brug af apparatet. Vi er ikke ansvarlige for skader, der opstår som følge af forkert brug.
- Følg alle instruktioner på dit apparat og i instruktionsbogen og opbevar instruktionsbogen på et sikkert sted til at løse de problemer, der måtte opstå i fremtiden.
- Dette apparat er fremstillet til at kunne bruges i private hjem, og det kan kun bruges i inden for hjemmet og kun til de angivne formål. Det er ikke velegnet til kommerciel eller fælles brug. En sådan anvendelse vil medføre, at garantien for apparatet bortfalder, og vores virksomhed vil ikke være ansvarlig for tab, der vil opstå.
- Dette apparat er fremstillet til brug i hjem, og det er kun egnet til afkøling/opbevaring af fødevarer. Det er ikke velegnet til kommerciel eller fælles brug og/eller til opbevaring af andet end fødevarer. Firmaet er ikke ansvarligt for tab, der opstår, hvis det modsatte er tilfældet.



### Sikkerhedsadvarsler

- Tilslut ikke din fryser til ledningsnettet vha. en forlængerledning.
- En beskadiget netledning / stik kan forårsage brand eller give dig et elektrisk stød. Hvis den er beskadiget, skal den udskiftes. Dette må kun foretages af kvalificeret personale.
- Bøj aldrig netledningen overdrevent.
- Rør aldrig ved netledningen / stikket med våde hænder, da dette kan forårsage et elektriske stød gennem en kortslutning.
- Placer ikke glasflasker eller dåser med drikkevarer i fryseren. Flasker og dåser kan eksplodere.
- Når du tager is ud af fryseren, skal du ikke røre ved den. Is kan forårsage brandsår eller rifter.
- Fjern ikke ting fra fryseren, hvis dine hænder er fugtige eller våde. Dette kan forårsage hudlæsioner eller "forbrændninger"..
- Nedfrys aldrig mad, der har været optøet.

### Installationsoplysninger

*Før udpakning og flytning af din fryser skal du tage dig tid til at blive fortløig med følgende punkter.*

- Anbring ikke skabet i direkte sollys og væk fra varmekilder som f. eks. en radiator.
- Apparatet skal være mindst 50 cm væk fra komfurer gasovne og varmelegemer og bør være mindst 5 cm væk fra elektriske ovne.
- Udsæt ikke din fryser for fugtighed eller regn.
- Din fryser bør placeres mindst 20 mm væk fra en anden fryser.
- **Der skal være mindst 150 mm frirum over fryseskabet. Placer ikke noget oven på dit fryseskab.**
- Det er vigtigt for sikker drift, at din fryser står sikkert og afbalanceret. De justerbare fødder anvendes til at få din fryser til at stå rigtigt. Sørg for, at skabet står lodret, inden du anbringer fødevarer i det.
- Vi anbefaler, at du tørre alle hylder og bakker af med en klud, der er dyppet i varmt vand blandet med en tsk natriumbikarbonat før brug. Efter rengøring bør du skylle med varmt vand og tørre af.
- Installer skabet ved hjælp af plastik afstandsstykkerne, som kan findes på bagsiden af skabet. Drej 90 grader (som vist i diagrammet). Dette vil forhindre kølerørene i at røre ved væggen bagved.
- Fryseren skal placeres mod en væg med en fri afstand, der ikke overstiger 75 mm.

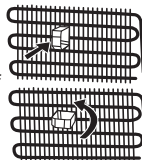

### Før du bruger din fryser



- Inden du stiller din fryser på sin plads, bør du se efter, om der er synlige skader. Undlad at installere din fryser, hvis den er beskadiget.
- Når du tager din fryser i brug for første gang, skal den stå i en oprejst position i mindst 3 timer før tilslutning til lysnettet. Dette vil muliggøre en effektiv drift og forhindre beskadigelse af kompressoren.
- Du kan muligvis mærke en let lugt, når du bruger din fryser for første gang. Dette er helt normalt og vil forsvinde, når fryseren begynder at køle.

## KAPITEL -1: GENERELLE ADVARSLER

### Ingen rim teknologi

Din fryser adskiller sig fra mange andre standardfrydere. Andre apparater kan opbygge is i fryseren pga. åbningen af døre og fugtighed fra fødevarerne. I sådanne apparater er afrimning påkrævet. De skal slukkes med jævne mellemrum, fødevarerne skal tages ud og isen skal fjernes.

Din "ingen rim" fryser forhindrer sådanne problemer med jævn fordeling i fryseren ved hjælp af en ventilator. Dette afkøler maden jævnt og ensartet, hvilket forhindrer fugt og frost.

### Generelle bemærkninger

#### Fryserum (fryser):

Den mest effektive energianvendelse sikres, når skufferne og beholdere er i opbevaringsplacering.

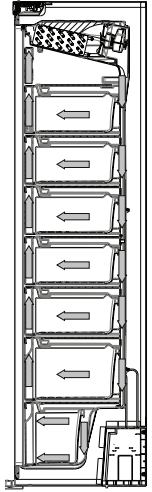

## KAPITEL -2: DIN FRYSER

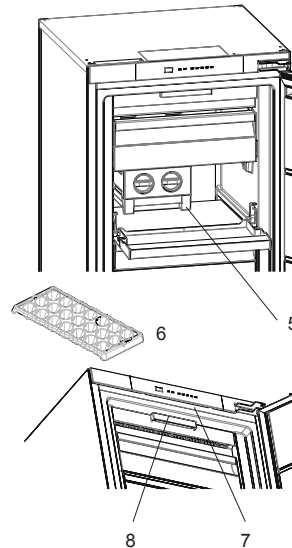
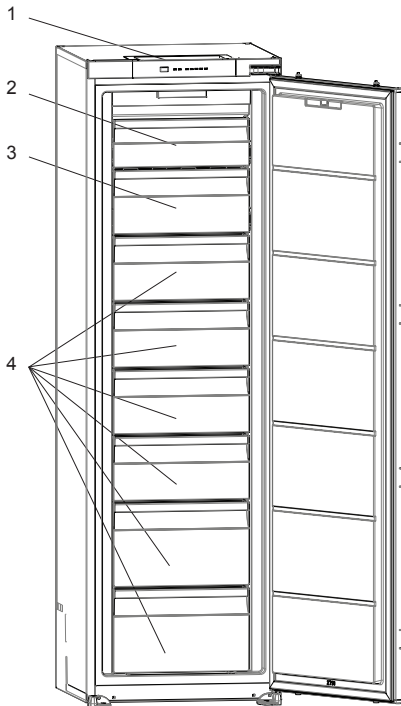

1. Betjeningspanel
2. Låge til fryserens øverste rum
3. Fryserkuffer/låger til fryserum\*
4. Fryserkuffer
5. Ice matic ismaskine\*
6. Isterningebakke\*
7. Fryser LED-lys\*
8. No Frost-luftcirkulationssystem

\*Kun i nogle modeller

Denne figur er blevet udarbejdet til orientering for at vise de forskellige dele og tilbehør i kølefryseskabet. Dele kan variere afhængigt af kølefryseskabets model.



## KAPITEL -3: SÅDAN BRUGER DU DIN FRYSER

### Betjeningspanel

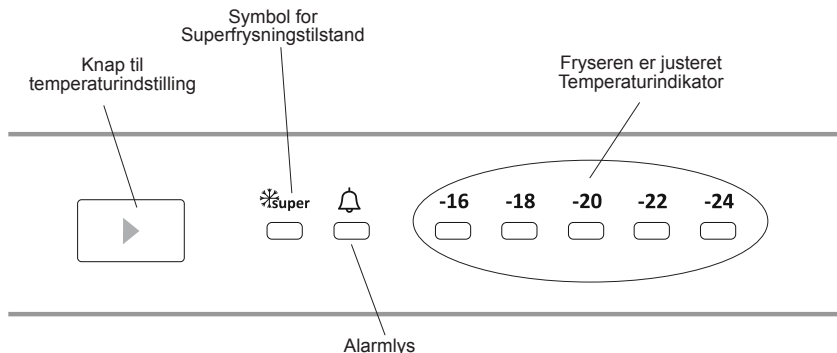

#### Knap til temperaturindstilling af frysedelen

Med denne knap kan fryserens temperatur indstilles. Tryk på denne knap for at indstille temperaturen for frysedelen. Brug også denne knap til at aktivere SF-tilstand.

#### Lys (hvis det medfølger)

Når produktet tilsluttes første gang, kan det være, at det indvendige lys først tændes efter 1 minut på grund af åbningstests.

#### Alarmlys

Hvis der opstår et problem i fryseren, lyser alarmlyset rødt.

#### Superfrysningstilstand

##### Hvad bruges den til?

- Til at fryse store mængder madvarer.
- Til at fryse fast food.
- Til at fryse madvarer hurtigt.
- Til at opbevare sæsonbestemte madvarer i lang tid.

##### Hvordan anvendes den?

- Hold knappen til temperaturindstilling nede, indtil superfrysningslyset tænder.
- Superfrysningslyset tænder, når fryseren er i denne tilstand.
- Den maksimale mængde af ferske madvarer (i kilo), som kan fryses inden for 24 timer, er angivet på apparatets etiket.
- Aktivér SF-tilstanden 24 timer før, du lægger de ferske madvarer i fryseren, for at udnytte apparatets ydeevne og frysekapacitet fuldt ud.

##### I denne tilstand:

Hvis du trykker på knappen til temperaturindstilling, annulleres tilstanden, og indstillingerne slår tilbage til -16 °C.

**Bemærk:** "Superfrysningstilstanden" annulleres automatisk efter 24 timer, eller når frysetemperaturen falder til under -32 °C.

#### Indstilling af fryserens temperatur

- Fryserens indledende temperatur på indstillingspanelet er -18 °C.
- Tryk på knappen for indstilling af fryseren én gang.
- Hver gang du trykker på knappen, falder den indstillede temperatur (-16 °C, -18 °C, -20 °C ... superfrysning).
- Hvis du holder knappen til indstilling af fryseren nede, indtil superfrysningssymbolet vises på fryserens indstillingspanel, og du ikke trykker på nogen anden knap i de næste 3 sekunder, blinker superfrysningslyset.
- Hvis du bliver ved med at holde knappen nede, genstarter den med den seneste temperaturindstilling.

#### Anbefalede temperaturværdier for fryseren

Hvornår den skal justeres	Indvendig temperatur (°C)
For minimumsfrysekapacitet	-16 °C, -18 °C
Ved normal brug	-18 °C, -20 °C, -22 °C
For maksimumfrysekapacitet.	-24 °C

## KAPITEL -3: SÅDAN BRUGER DU DIN FRYSER

### Standby-tilstand

#### Hvordan det aktiveres?

Indstil -16-værdien, tryk på knappen set og vent indtil alle lysdioder blinker tre gange.

#### Hvordan virker det?

I standby-tilstand slås alle komponenter fra. Hvis brugeren trykker på indstillingsknappen i standby-tilstand, blinker alle lysdioder tre gange for at vise, at standby-tilstand er aktiv.

#### Hvordan slås det fra?

Tryk og hold på set-knappen, indtil displayet vender tilbage til normal drift. Når tilstanden er deaktiveret, kan »Alarm LED« lyse på displayet, fordi produktet må være varmt. »Alarm LED« slukkes, når produktet når normal temperatur.

### Advarsel om temperaturjustering

- Dine temperaturjusteringer annulleres ikke i tilfælde af strømafbrydelse.
- Begynd ikke på en ny justering, før du er færdig med en igangværende justering.
- Temperaturen bør justeres i forhold til, hvor ofte døren åbnes, mængden af fødevarer i fryseren og fryserens omgivende temperatur.
- Efter den er sluttet til strømmen, bør din fryser køre uafbrudt i op til 24 timer, afhængigt af den omgivende temperatur, for at blive helt afkølet.
- Undgå at åbne fryserens døre ofte, og læg ikke store mængder madvarer i den i denne periode.
- En 5-minutters forsinkelsesfunktion går i gang for at forebygge beskadigelse af fryserens kompressor, når du tager stikket ud og sætter det i igen med henblik på brug eller i tilfælde af strømafbrydelse. Fryseren begynder at køre normalt efter 5 minutter.
- Din fryser er designet til at fungere i de omgivende temperaturer, der fremgår af standarderne, efter den klimaklasse, som er angivet på oplysningsetiketten. Vi anbefaler, at fryseren ikke bruges uden for de angivne temperaturgrænser for at bevare en effektiv køleydelse.
- Dette apparat er designet til at blive brugt ved en omgivende temperatur på mellem 10 °C og 38 °C.

#### Klimaklasse og betydning:

**T (tropisk):** Dette køleskab er beregnet til brug i omgivende temperaturer på 16 °C til 43 °C.

**ST (subtropisk):** Dette køleskab er beregnet til brug i omgivende temperaturer på 16 °C til 38 °C.

**N (tempereret):** Dette køleskab er beregnet til brug i omgivende temperaturer på 16 °C til 32 °C.

**SN (udvidet tempereret):** Dette køleskab er beregnet til brug i omgivende temperaturer på 10 °C til 32 °C.

### Tilbehør

#### Isterningbakke

- Fyld isbakken med vand og placer den i fryserummet.
- Når vandet er blevet til is, kan De vride bakken som vist herunder, for at få fat i isterningerne.

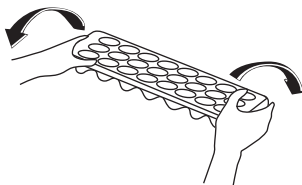
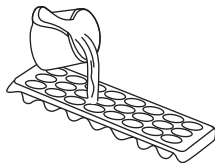

#### Icematic

- Tag isbakken ud
- Fyld vand i til stregen.
- Sæt isbakken tilbage i sin oprindelige position
- Når isterningerne er dannet, så drej håndtaget, hvorefter isterningerne falder ned i isbakken.

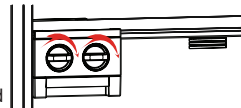

#### Bemærk:

- Fyld ikke isbakken med vand for at lave isterninger. Den kan være gået i stykker.
- Flytning af ismaskinen kan være vanskeligt, når kølefryseskabet kører. I dette tilfælde bør den rengøres, efter fjernelse af glashylderne.

#### Afmontering af ismaskinen

- Tag glasholderne ud af fryseafdelingen
- Fjern ismaskinen ved at skubbe den til venstre eller højre på hylden.

Du kan afmontere ismaskinen for at skabe mere plads i fryseafdelingen.

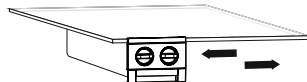

*Visuelle og tekstuelle beskrivelser i afsnittet om tilbehør kan variere, alt efter hvilken model du har..*

## KAPITEL -3: SÅDAN BRUGER DU DIN FRYSER

### Rengøring

- **Sluk på stikkontakten og træk stikket ud, før du rengør din fryser.**
- Vask ikke din fryser ved at hælde vand ind i den.
- Brug en klud eller svamp med varmt sæbevand til at aftørre din fryser indvendigt og udvendigt.
- Fjern forsigtigt alle skuffer ved at skubbe opad eller udad, og rengør dem med sæbevand. De må ikke vaskes i vaskemaskine eller opvaskemaskine.
- Brug ikke opløsningsmidler, slibende rengøringsmidler, glasrens eller universalgengøringsmidler til at rengøre din fryser. Dette kan forårsage skader på plastoverflader og andre komponenter med de kemikalier, som de indeholder.
- Rengør køleribberne på bagsiden af din fryser med en blød børste eller støvsuger mindst en gang om året.

**Sørg for, at din fryser er slukket under rengøring.**

### Afrimning

Din fryser afrimes automatisk. Vand, der dannes som følge af afrimningen, passerer gennem opsamlingsstuden ind i fordampningsbeholderen på bagsiden af din fryser og fordamper her af sig selv.



### Udskiftning af LED-belysning

Hvis dit køleskab har LED-belysning, så tag kontakt til Sharps kundeservice, da en udskiftning skal foretages af autoriseret servicepersonale.

## KAPITEL -4: GUIDE TIL OPBEVARING AF MADVARER

- Brug fryseren til at opbevare frosne fødevarer i lang tid og lave isterninger.
- Hvis du vil bruge fryseren med maksimal frysekapacitet:
  - \* Anbring madvarer, du vil fryse, i den øverste kurv i fryseren uden at overskride indfrysningsskapaciteten i din fryser.
  - \* Når du bruger Super frys-tilstanden, bør du ikke placere frosne ting ved siden af friske madvarer, som skal indfryses.

Slå derefter "Superfrys" tilstanden til igen. Du kan placere din mad ved siden af andre frosne fødevarer, efter at de har været nedfrosset (mindst 24 timer efter den 2. aktivering af "Super frys-tilstand").

- For at fryse friske fødevarer skal du sikre, at så meget som muligt af overfladen på maden, der skal nedfryses, er i kontakt med den kølende overflade.
- Sæt ikke friske fødevarer på begge sider af frosne fødevarer, eftersom dette kan optø dem delvist.
- Under nedfrysning af ferske fødevarer (dvs kød, fisk og hakket kød) bør de opdeles i portionsstørrelser.
- Når fryseren er blevet afrimet, skal fødevarerne igen anbringes i fryseren, og husk at anvende dem inden for kort tid.
- Anbring aldrig varm mad i fryseren.
- De anvisninger, der skrives på frosne madvarers emballage, skal altid følges nøje, og hvis der ikke fandtes nogen information, så bør madvarerne ikke opbevares i mere end 3 måneder fra indkøbsdato.
- Når du køber frosne fødevarer bør du sikre, at disse er blevet frosset ned til en passende temperatur, og at emballagen er intakt.
- Frosne madvarer skal transporteres i passende beholdere for at opretholde kvaliteten af fødevarerne, og de bør lægges i fryseren hurtigst muligt.
- Hvis en pakke frosne madvarer viser tegn på fugtighed og unormal opsvulmning, så har de tidligere været opbevaret under en uegnet temperatur, og indholdet er blevet forringet.
- Opbevaringstiden for frosne fødevarer afhænger af temperaturen i rummet, termostatsens indstilling, hvor ofte døren bliver åbnet, madtypen og transporttiden for produktet fra butik til dit hjem. Følg altid anvisningerne, der er trykt på emballagen, og overskrid aldrig den maksimale opbevaringstid.

**At;** hvis du beslutter at åbne fryserens dør igen umiddelbart efter lukning, kan det være vanskeligt at åbne den igen. Dette er normalt, og efter at undertrykket i fryseren er udjignet kan døren let åbnes.

### Vigtig bemærkning:

- *Frosne fødevarer, der er blevet optøet, bør tilberedes ligesom friske fødevarer. Hvis de ikke er tilberedt efter at være blevet optøet, må de aldrig fryses igen.*
- Smagen af visse krydderier i færdigretter (anis, basilikum, brøndkarse, eddike, assorterede krydderier, ingefær, hvidløg, løg, sennep, timian, merian, peber osv. ) ændrer sig, og de antager en stærk smag, når de har været nedfrosne i lang tid. Derfor bør der kun tilsættes en lille mængde krydderier, hvis du planlægger at fryse maden ned. Ellers kan de ønskede krydderier tilsættes, efter at maden er optøet.
- Opbevaringstiden for maden er afhængig af den anvendte olie. Egnede olier er margarine, kalvefedt, olivenolie og smør, og uegnede olier er jordnøddedeolie og svinespæk.
- Mad i flydende form bør nedfryses i plastikopper og andre fødevarer nedfryses i plastfolie eller plastikposer.

## KAPITEL -4: GUIDE TIL OPBEVARING AF MADVARER

Nedenstående tabel er en kvik-guide, der viser dig den mest effektive måde at opbevare de større fødevarergrupper i dit fryskabsafsnit.

Fødevarer	Forberedelse	Opbevaringsvarighed (måneder)	Optøningstid ved stuetemperatur (timer)
Bøffer af oksekød	Skåret til bøffer	6-10	1-2 eller indtil helt optøet
Lam	Skåret i portioner	6-8	1-2 eller indtil helt optøet
Haket kød	Pakket i praktiske størrelser	1-3	2-3 eller indtil helt optøet
Pølser	Skal pakkes ind	1-2	Indtil helt optøet
Kylling og kalkun	Pakket i praktiske størrelser	1-2	10-12 eller indtil helt optøet
Ferskvandsfisk (såsom ørred)	Renset og afskællet Vasket og tørret Skær hovedet og halen bort, hvis nødvendigt	2	Indtil helt optøet
Magre fisk (såsom havaborre)		4-8	Indtil helt optøet
Fede fisk (såsom makrel)		2-4	Indtil helt optøet
Ærter	Bælget og vasket	12	Kan bruges direkte som frosne

## KAPITEL -5: FEJLFINDING

Hvis dit fryser ikke fungerer korrekt, kan det skyldes et mindre problem, og derfor skal du kontrollere følgende, før du ringer til en elektriker, for at spare tid og penge.

Alarmlyset tænder	FEJLTYPPE	HVORFOR	SÅDAN GØR DU
	"Fejl Advarsel"	Der er en eller flere dele, som ikke virker, eller der er opstået en fejl under køleprocessen.	Kontrollér, at døren ikke står åben. Hvis døren ikke står åben, Kontakt Sharp Kundeservice så hurtigt som muligt.

### Kontrollér advarsler

#### Hvis fryseren ikke virker;

- Er der et strømsvigt?
- Er stikket sat korrekt i stikkontakten?
- Er der gået en sikring i den strømkreds, som kølefryseskabet er tilsluttet?
- Er der overhovedet fejl ved stikkontakten? For at kontrollere dette, kan du tilslutte dit kølefryseskab til en kendt fungerende stikkontakt.

#### Temperaturstigning kan skyldes:

- at døren til fryseboksen åbnes for ofte og for længe ad gangen,
- at fryseren fyldes med for store mængder varm mad
- fryser temperatur er indstillet på 16,
- at omgivelsestemperaturen er høj
- at der er fejl ved apparatet

### Kontroller advarslerne

Skabet udsender en advarsel, hvis temperaturen i skabet ligger på et forkert niveau, eller hvis der opstår en fejl i skabet. Advarselskoder vises i skabets temperaturindikator i displaypanelet.

#### Knagende (is, der knager) lyde:

- Under automatisk afrimning.
- Når apparatet afkøles eller opvarmes (pga. udvidelse af apparatets materiale).

**Korte knagende lyde:** Høres, når termostaten slår kompressoren til og fra.

**Kompressorstøj (normale motorlyde):** Denne støj betyder, at kompressoren kører normalt. Kompressoren kan kortvarigt udsende mere støj, når den bliver aktiveret.

**Boblende og plaskende lyde:** Denne støj er forårsaget af strømmen af kølemiddel i rørene.

**Støj fra vandgennemstrømning:** Normal støj fra vand, der strømmer til fordampningsbeholderen under afrimning. Denne støj kan høres under afrimning.

## KAPITEL -5: FEJLFINDING

**Støj fra luftgennemstrømning (Normal støj fra blæseren):** Dette kan høres i Ingen rim-frysere under normal drift af systemet på grund af luftcirkulation.

**Hvis luftfugtigheden stiger inden i fryseren;**

- Er madvarerne korrekt indpakket? Blev beholderne godt tørrer, før de blev anbragt i fryseren?
- Blev døren til fryseren åbnet meget hyppigt? Når døren åbnes, vil fugtighed i luften i rummet trænge ind i fryseren. Især hvis luftfugtigheden i lokalet er for høj, og jo oftere døren åbnes des hurtigere stiger fugtigheden.

**Hvis døren ikke åbnes og lukkes korrekt;**

- Er der madvarer, der forhindrer døren i at lukkes?
- Er fryserdøren, kurve og isbakken anbragt korrekt?
- Er tætningslisterne i døren knækket eller flossede?
- Står fryseren på en jævn overflade?

**Hvis kanterne på fryseren, hvor døren slutter til, er varme;**

Især om sommeren (varmt vejr), kan de overflader, som har fælles kontakt blive varmere, når kompressoren arbejder. Dette er normalt.

**Anbefalinger**

- For at slukke apparatet helt (under rengøring, og når døren efterlades åbn), skal du tage stikket ud af stikkontakten.

## KAPITEL -6: TIP TIL ENERGIBESPARELSE

- Installer ikke apparatet tæt på varmeafgivende apparater. F. eks. et komfur, ovn, opvaskemaskine eller radiator. Placer fryseren i det køligste område i rummet.
- Placer fryseren i et godt ventileret rum og sørg for, at luftindtægene i fryseren ikke er dækket til.
- Lad altid varm mad køle ned til rumtemperatur, inden den anbringes i fryseren.
- Prøv at undgå at holde døren åben i lange perioder eller åbne døren alt for ofte, da varm luft vil trænge ind i fryseren og forårsage, at kompressoren tænder unødigt ofte.
- Sørg for, at der ikke er blokeringer, der forhindrer døren i at lukke ordentligt.
- Tildæk madvarer, inden du sætter dem ind i fryseren. Dette mindsker opsamling af fugt i fryseren.
- Læs afsnittet om "Indstilling af temperatur" om de foreslåede indstillinger af temperaturer.
- Bloker ikke koldluftindtagene. Dette bevirker, at fryseren vil køre længere og bruge mere energi.
- Hold fryseren fuld.
- Niveller fryseren, så døren lukker helt tæt.
- Rengør fra tid til anden bagsiden af fryseren med en støvsuger eller malerpensel for at forhindre en øgning af strømforbruget.
- Hold dørens tætningslister rene og bløde. Udskift tætningslisterne, hvis de er slidte.

## KAPITEL -7: TEKNISKE DATA

Disse tekniske oplysninger kan findes på ydelsesskiltet, som sidder på indersiden af apparatet, og på energimærket. QR-koden på energimærket, der blev leveret sammen med apparatet, angiver et link til et websted med oplysninger om apparatets ydeevne i EU EPREL-databasen.

Gem energimærket til senere brug sammen med brugervejledningen og alle andre dokumenter, der blev leveret sammen med dette apparat.

Det er også muligt at finde de samme oplysninger i EPREL ved hjælp af linket <https://eprel.ec.europa.eu> samt modelnavnet og produktnummeret, som du kan finde på apparatets ydelsesskilt.

Du kan få detaljerede oplysninger om energimærket via linket [www.theenergylabel.eu](http://www.theenergylabel.eu).

## KAPITEL -8: KUNDEPLEJE OG -SERVICE

Brug altid originale reservedele.

Når du kontakter vores autoriserede servicecenter, skal du sørge for at have følge data ved hånden: Model, produktnummer, serienummer.

Disse oplysninger kan findes på ydelsesskiltet.

Du kan finde klassificeringsetiketten inden for køleområdet i nederste venstre side.

De originale reservedele til nogle specifikke komponenter er tilgængelige i mindst 7 eller 10 år, baseret på komponenttype og salg af den sidste enhed af modellen.

**Besøg vores websted for at:**  
[www.sharphomeappliances.com](http://www.sharphomeappliances.com)

# Innhold

KAPITTEL 1: GENERELLE ADVARSLER.....	86
KAPITTEL 2: FRYSEREN DIN .....	90
KAPITTEL 3: HVORDAN BRUKE FRYSEREN DIN .....	91
KAPITTEL 4: RETNINGSLINJER FOR OPPBEVARING AV MAT .....	93
KAPITTEL 5: FEILSØKING.....	94
KAPITTEL 6: TIPS FOR ENERGISPARING .....	95
KAPITTEL 7: TEKNISK DATA.....	95
KAPITTEL 8: KUNDESTØTTE OG SERVICE .....	95

Fryseren er i samsvar med gjeldende sikkerhetskrav. Uhensiktsmessig bruk kan føre til personskader og skader på eiendom. Les denne bruksanvisningen nøye før fryseren brukes for første gang for å unngå risiko for skade. Den inneholder viktig sikkerhetsinformasjon om montering, sikkerhet, bruk og vedlikehold av fryseren. Oppbevar denne bruksanvisningen for senere bruk.



**BRANN**

**Advarsel:** Risiko for brann / brennbare materialer

## KAPITTEL 1: GENERELLE ADVARSLER

 **ADVARSEL:** Ventilasjonsåpningene på kokjøleskapet må være uten hindringen.

 **ADVARSEL:** Mekanisk verktøy eller ekstra hjelpemidler må ikke brukes for å gjøre avrimingsprosessen raskere.

 **ADVARSEL:** Andre elektriske apparater må ikke brukes inne i kjøleskapet.

 **ADVARSEL:** Kjølemiddelkretsen må ikke skades.

 **ADVARSEL:** Når du plasserer apparatet, må du påse at strømledningen ikke blir sittende fast eller kommer til skade.

 **ADVARSEL:** Du må ikke plassere flere skjøteledninger eller strømkontakter bak apparatet.

 **ADVARSEL:** For å unngå personskader eller skader, må dette apparatet monteres i henhold til instruksjonene gitt av produsenten.

 Den lille mengden kjølemiddel som brukes i kjøleskapet er miljøvennlig R600a (isobuten) og er brennbart og eksplosivt hvis det antennes i lukkede miljøer.

- \* Kjølegasskretsen må ikke skades mens kjøleskapet bæres og posisjoneres.
- \* Beholdere med brennbare materialer, som for eksempel spraybokser eller patroner for brannslukningsapparater må ikke lagres i nærheten av kjøleskapet.
- \* Dette apparatet må brukes i husholdninger og lignende anvendelser som for eksempel;
  - kjøkkenområder for ansatte i butikker, kontorer og andre arbeidsmiljøer der kan sammenlignes med en vanlig privat husholdning
  - gårdsbruk og for kunder i hoteller, moteller og andre boligmiljøer der kan sammenlignes med en vanlig privat husholdning
  - miljøer som tilbyr overnatting med frokost der kan sammenlignes med en vanlig privat husholdning;

## KAPITTEL 1: GENERELLE ADVARSLER

- catering og lignende anvendelser i områder som ikke er relatert til detaljhandel der kan sammenlignes med en vanlig privat husholdning
- \* Kjøleskapet krever 220-240V, 50Hz strømmettet. Ikke bruk annen strømforsyning. Før kjøleskapet kobles, sikre at informasjonen på typeskiltet (spenning og tilkoblet last) samsvarer med strømtilførselen. Ta kontakt med en kvalifisert elektriker hvis du er i tvil).
- \* Dette apparatet kan brukes av barn fra 8 år og oppover og personer med reduserte fysiske, sensoriske eller mentale evner eller personer uten erfaring og kunnskap hvis de får tilsyn eller instruksjoner om bruk av apparatet på en sikker måte og forstår farene som er involvert. Ikke la barn leke med apparatet. Rengjøring og brukervedlikehold må ikke utføres av barn, hvis de ikke overvåkes.
- \* Barn i alderen mellom 3 til 8 år har lov til å laste inn og utav kjøleapparater. Barn er ikke forventet å utføre rengjøring eller vedlikehold av apparatet. Det forventes at småbarn (0-3 år) ikke bruker apparater. Det er forventet at unge barn (3-8 år) trygt kan bruke apparater, forutsatt at det gis kontinuerlig tilsyn. Eldre barn (8-14 år) og sårbare mennesker som kan bruke apparater trygt etter at de har fått riktig tilsyn eller instruksjon for bruk av apparatet. Svært sårbare mennesker forventes ikke å bruke apparater trygt hvis ikke kontinuerlig tilsyn er gitt.
- \* En skadet strømledning/støpsel kan forårsake brann eller gi deg elektrisk støt. Når skadet, må den skiftes ut. Dette bør bare gjøres av kvalifisert personell.
- \* Dette apparatet skal ikke brukes i høyder som overstiger 2000 moh.



## KAPITTEL 1: GENERELLE ADVARSLER

### **For å unngå forurensning av mat, følg disse instruksjonene:**

- \* Å ha døren åpen i lange perioder, kan føre til en betydelig økning i temperaturen i apparatets rom.
- \* Rengjør jevnlig overflater som kan komme i kontakt med mat og tilgjengelige dreneringssystemer.
- \* Oppbevar rå kjøtt og fisk i egnede beholdere i kjøleskapet, slik at det ikke kommer i kontakt med, eller drypper på annen mat.
- \* To-stjerners fryseskuffer er egnet for oppbevaring av forfrossen mat, lagring eller fremstilling av iskrem og å lage isterninger.
- \* Ett-, to- og tre-stjerners rom er ikke egnet for frysing av fersk mat.
- \* Hvis kjøleapparatet er tomt i lange perioder, må du slå av, avrim, rengjøre, tørke og la døren stå åpen for å forhindre muggdannelse i apparatet.

## KAPITTEL 1: GENERELLE ADVARSLER

### Avfallshåndtering

- Emballasjer og materialer som brukes er miljøvennlige og kan resirkuleres. Emballasjen må kastes på en miljøvennlig måte. Ta kontakt med din kommune for nærmere informasjon.
- Når apparatet skal kasseres, må den elektriske ledningen kuttes og pluggen og kabelen må ødelegges. Fjern dørlåsen for å forhindre at barn stenger seg inne i produktet.
- En plugg som ble kuttet av og som er nå satt inn en 16 amp stikkontakt er en alvorlig sikkerhetsrisiko (sjokk). Sikre at pluggen avhendes på en sikker måte.

### Avhending av gamle apparater



Dette symbolet på produktet eller pakken innebærer at produktet ikke skal behandles som husholdningsavfall. Det skal leveres til gjeldende steder hvor avfallet innsamles og hvor elektrisk og elektronisk utstyr resirkuleres. Gjenvinning av materialer vil bidra til å bevare naturressursene. For mer detaljert informasjon om gjenvinning av dette produktet, ta kontakt med kommunen, husholdningsavfalls- vshåndteringstjenesten eller butikken du har kjøpt produktet fra.

Spør lokale myndigheter om disponering av EE-avfall for gjenbruk, resirkulering og gjenoppretingsformål.

### Merknader:

- Les bruksanvisningen nøye før apparatet installeres og brukes. Vi er ikke ansvarlige for skader som oppstår på grunn av feil bruk.
- Følg instruksjoner og bruksanvisningen, og hold denne bruksanvisningen på et trygt sted for å løse problemene som kan oppstå i fremtiden.
- Dette apparatet er utviklet for å brukes i boliger, og det kan bare brukes i hjemlige miljøer og for angitte formål. Det er ikke egnet for kommersiell eller vanlig bruk. Slik bruk vil føre til at garantien på apparatet blir kansellert. Vårt selskap vil ikke være ansvarlig for tap som oppstod.
- Dette apparatet er utviklet for å brukes i hus, og det er bare egnet for å kjøle eller lagre matvarer. Det er ikke egnet for kommersiell eller vanlig bruk og/eller for lagring av stoffer med unntak av mat. Vårt selskap er ikke ansvarlig for tap som forekommer i det motsatte tilfellet.



### Sikkerhetsadvarsler

- Fryseren må ikke kobles til el-nettet ved å bruke en skjøteledning.
- En skadet strømlledning/støpsel kan forårsake brann og kan gi deg elektrisk støt. Når skadet, må den skiftes ut. Dette bør bare gjøres av kvalifisert personell.
- Strømlledningen må aldri bøyes for mye.
- Strømlledningen/støpset må aldri berøres med våte hender, da dette kan føre til kortslutning eller elektrisk støt.
- Glassflasker eller drikkevarebokser må aldri settes inn i fryseren. Flasker eller bokser kan eksplodere.
- Når du tar ut isen gjort i fryseren, ikke berør den da is kan føre til brannskader og/eller kutt.
- Varer må ikke fjernes fra fryseren hvis hendene er fuktige eller våte. Dette kan føre til hudforandringer eller frost-/fryseskader.
- Ikke frys maten hvis det allerede har vært frosset.

### Installasjonsinformasjon

*Før fryseren pakkes ut og brukes, ta litt tid å bli kjent med følgende punkter.*

- Fryseren må plasseres unna direkte sollys og unna enhver varmekilde, for eksempel en radiator.
- Apparatet bør være minst 50 cm unna ovner, gasskomfyrer og kjerner av varmeapparater, og bør være minst 5 cm vekk fra elektriske ovner.
- Fryseren må ikke utsettes for regn eller fuktighet.
- Fryseren skal plasseres i det minste 20 mm bort fra en annen fryser.
- Det må være minst 150 mm klaring over fryseren. Ikke plasser gjenstander oppå fryseren.
- Fryseren må være trygg og balansert for en sikker drift. De justerbare føttene brukes å utjevne fryseren. Sørg for at apparatet er jevnet før du legger matvarer inni det.
- Hyller og skuffer må alltid tørkes før bruk med en klut dyppet i varmt vann blandet med en teskje natron. Etter rengjøring, skyll med varmt vann og tørk.
- Produktet må installeres ved å bruke plastavstandsguider, som finnes på baksiden av produktet. Snu 90 grader (som vist på bildet). Dette vil hindre at kondensatoren berører vegg.
- Fryseren bør plasseres mot en vegg med fri avstand på høyst 75 mm.

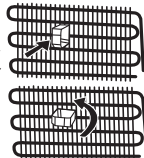

### Før fryseren brukes



- Se etter synlige skader før du setter opp fryseren. Fryseren må ikke installeres eller brukes dersom det er skadet.
- Når du bruker fryseren for første gang, hold det i oppreist stilling i minst 3 timer før det kobles til strømmettet. Dette vil tillate en effektiv drift og forhindrer skader på kompressoren.
- En lett lukt kan merkes når du bruker fryseren for første gang. Dette er helt normalt og vil forsvinne når kjøleskapet begynner å kjøle.

## KAPITTEL 1: GENERELLE ADVARSLER

### No-Frost-teknologi

Fryseren skiller seg fra mange andre standard fryserer. Andre apparater kan få is i fryseren på grunn av døråpning og fuktighet som er forårsaket av mat. Avriming kreves i slike apparater. De må slås av med jevne mellomrom, maten må flyttes ut og isen må fjernes.

Fryseren med "no frost"-teknologien hindrer slike problemer ved jevn fordeling i fryseren gjennom bruk av en vifte. Dette kjøler maten i en jevn og enhetlig måte og hindrer fuktighet og frysing.

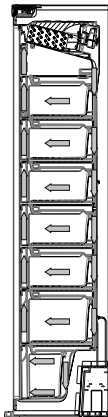

## KAPITTEL 2: FRYSEREN DIN

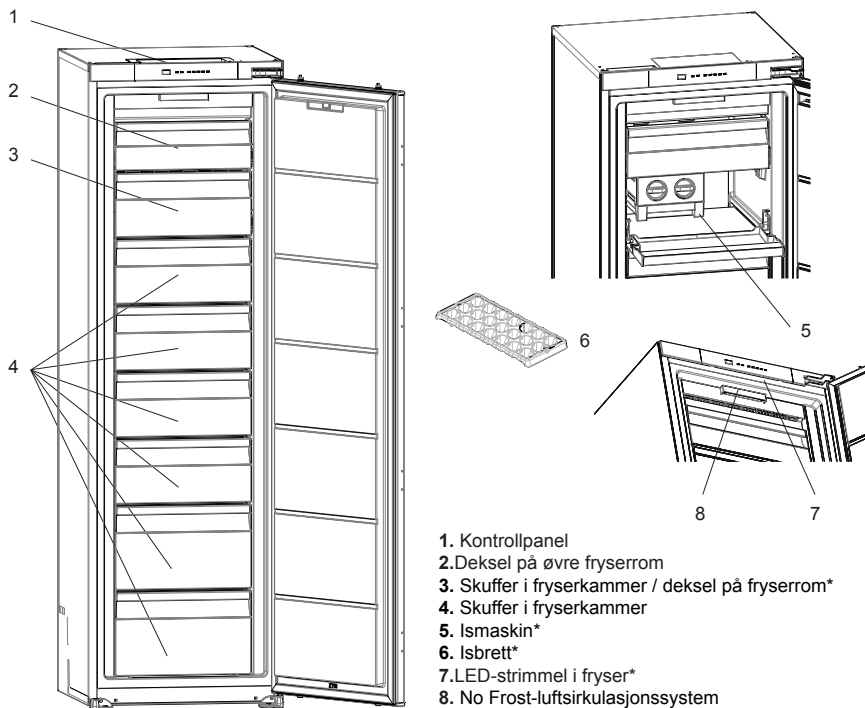

### Generelle merknader

**Fryserom (fryser):** Mest effektiv energibruk er sikret i konfigurasjonen med skuffene og beholderne i standard posisjon.

\* I noen modeller

Figuren er for informasjonsformål og viser ulike deler og tilbehør. Deler kan variere i henhold til modellen.

## KAPITTEL 3: HVORDAN BRUKE FRYSEREN DIN

### Kontrollpanel

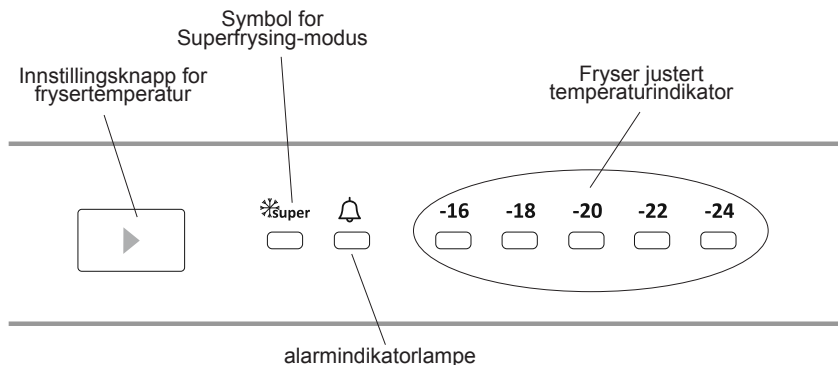

### Innstillingsknapp for temperatur i fryserdel

Denne knappen brukes til innstilling av temperaturen i fryseren. Trykk på denne knappen for å angi verdier for fryserdelen. Knappen brukes også til å aktivere SF-modus.

### Belysning (hvis tilgjengelig)

Når produktet kobles til for første gang, kan de indre lysene bli slått på 1 minutt senere grunnet åpningstester.

### Alarmlampe

Hvis det er et problem med fryseren, lyser denne knappen rødt.

### Superfrysmodus

#### Når brukes denne?

- Når du skal fryse store mengder mat.
- Til rask innfrysing av ferdiglaget mat.
- Til rask innfrysing av mat.
- For å lagre sesongens mat over lenger tid.

#### Hvordan brukes denne?

- Trykk på temperaturinnstillingsknappen helt til superfryslampen tennes.
- Superfryslampen lyser i denne modusen.
- Maksimal mengde fersk mat (i kilogram) som kan fryses i løpet av 24 timer er angitt på etiketten.
- For å oppnå maksimal ytelse ved maksimal fryserkapasitet må du sette apparatet i aktiv SF-modus 24 timer før du legger maten i fryseren.

#### Når denne modusen er aktiv:

Hvis du trykker på temperaturinnstillingsknappen, avbrytes modusen og innstillingen gjenopprettes fra -16.

**NB!** "Superfrys" avbrytes automatisk etter 24 timer eller når frysertemperaturen faller under -32 °C.

### Innstillinger for frysertemperatur

- Utgangstemperaturen som vises på innstillingsskjermen er -18°C.
- Trykk én gang på fryserinnstillingsknappen.
- Innstillingstemperaturen reduseres hver gang du trykker på knappen (-16°C, -18°C, -20°C, superfrys)
- Hvis du trykker på fryserinnstillingsknappen helt til frysesymbolet vises på

Fryserinnstillingsskjermen og ikke trykker på noen knapper i løpet av de neste 3 sekundene, Begynner superfryslampen å blinke.

- Hvis du fortsetter å trykke, starter innstillingen fra begynnelsen igjen.

### Anbefalte temperaturverdier for fryseren

Når kreves det justering?	Innvendig temperatur (°C)
For minimum frysekapasitet	-16 °C, -18 °C
Ved normal bruk	-18 °C, -20 °C, -22 °C
For maksimum frysekapasitet	-24 °C

## KAPITTEL 3: HVORDAN BRUKE FRYSEREN DIN

### Hvilemodus

#### Howdan Skal Det Aktiveres?

Still inn "-16" innstill verdi og trykk på Set-knappen til alle lysdioder blinker tre ganger.

#### Howdan Fungerer Det?

I hvilemodus; alle komponenter blir deaktivert. Hvis brukeren trykker på Set-knappen i hvilemodus, vil alle lysdioder blinke tre ganger for å vise at hvilemodus er aktiv.

#### Howdan Skal Det Deaktiveres?

Trykk og hold på Set-knappen til skjermen går tilbake til normal drift. Etter at modusen er deaktivert, kan "Alarm-LED" lyse på skjermen fordi produktet kan være varmt. "Alarm-LED" vil slås av når produktet når normal temperatur.

### Advarsler om temperaturjusteringer

- Temperaturjusteringene dine slettes ikke ved et strømbrydd.
- Ikke gå videre til en ny justering før en justering er fullført.
- Temperaturjusteringer bør gjøres ut fra hvor ofte døren åpnes og hvor mye mat det er lagret i fryseren samt omgivelsestemperaturen i rommet der fryseren står.
- For at fryseren skal bli helt avkjølt, bør den stå påslått i opptil 24 timer, avhengig av omgivelsestemperaturen. Den må ikke kobles fra i denne perioden.
- Ikke åpne fryserdørene ofte, og ikke plasser for mye mat i den i denne perioden.
- Det er en 5 minutters utsettelsesfunksjon for å hindre skade på kompressoren til fryseren, når den kobles fra og deretter kobles til igjen eller hvis det oppstår et strømbrydd. Fryseren er vanligvis klar til bruk etter 5 minutter.
- Fryseren er designet for å brukes i omgivelser med standardiserte temperaturintervaller som følger klimaklassen som er skrevet på etiketten. Vi anbefaler ikke at du bruker fryseren i temperaturer som ligger utenfor grensene når det gjelder effektiv kjøling.
- Dette apparatet er designet for å brukes ved omgivende temperaturer på mellom 10–38°C.

### Klimaklasse og betydning:

**T (tropisk):** Dette kjøleskapet er beregnet på bruk i omgivelsestemperaturer fra 16 °C til 43 °C.

**ST (subtropisk):** Dette kjøleskapet er beregnet på bruk i omgivelsestemperaturer fra 16 °C til 38 °C.

**N (temperert):** Dette kjøleskapet er beregnet på bruk i omgivelsestemperaturer fra 16 °C til 32 °C.

**SN (utvidet temperert):** Dette kjøleskapet er beregnet på bruk i omgivelsestemperaturer fra 10 °C til 32 °C.

### Tilbehør

#### Isterningsbrett

- Fyll isterningsbrettet med vann og sett det i fryseboksen.
- Når vannet har frosset helt, kan du vri på isterningsbrettet som vist nedenfor for å løsne isbitene.

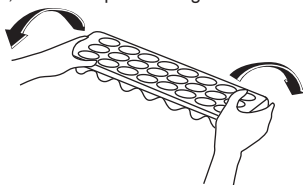
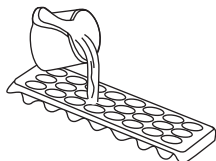

#### Icematic

- Ta ut skuffen for å lage is
- Fyll vann opp til linjen.
- Sett brettet i sin opprinnelige posisjon
- Når isbiter dannes, vri spaken for å slippe isbiter.

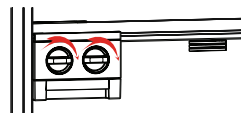

#### Merk:

- Fryseboks må ikke fylles med vann for å lage is. Det kan være den er ødelagt.
- Det kan være at ismaskinen ikke klarer å bevege seg skikkelig mens kjøleskapet er påslått. I et slikt tilfelle bør den renses etter at glassplatene har blitt tatt ut.

#### Fjerne ismaskinen

- Ta ut glasshyllene i fryserseksjonen
- Fjern ismaskinen ved å flytte den til venstre eller høyre på hylla.

Du kan fjerne ismaskinen for å gjøre fryserseksjonen større.

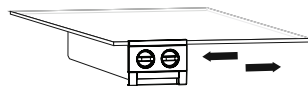

**Visuelle og tekstbeskrivelser på tilbehør kan variere avhengig av hvilken modell du har.**

## KAPITTEL 3: HVORDAN BRUKE FRYSEREN DIN

### Rengjøring

- **Før fryseren rengjøres, slå strømmettet av og ta støpselet fra stikkkontakten.**
- Ikke vask fryseren ved å helle vann på det.
- Bruk et varmt klut med såpe eller svamp å tørke av interiør og eksteriør av fryseren din.
- Kurver må fjernes forsiktig ved å skyve oppover eller utover. De må rengjøres med såpevann. Kan ikke vaskes i vaskemaskin eller oppvaskmaskin.
- Ikke bruk løsemidler, skuremidler, glassrengjøringsmidler eller universelle rengjøringsmidler for å rengjøre fryseren. Dette kan skade plastoverflater og andre komponenter med kjemikalier de inneholder.
- Rengjør kondensatoren på baksiden av fryseren minst en gang i året med en myk børste eller støvsuger.

**Kontroller at fryseren er frakoblet under rengjøring.**

### Tining

Fryseren avrimes automatisk. Vannet som dannes som et resultat av avriming passerer gjennom vannrør, strømmer inn i fordampningskammeret bak fryseren og fordampes av seg selv der inne.

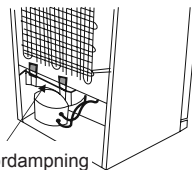

Skuff for fordampning

### Utskifting av LED-belysning

Hvis kjøleskapet har LED-belysning, ta kontakt med Sharp help desk da dette bør endres kun av autorisert personell.

## KAPITTEL 4: RETNINGSLINJER FOR OPPBEVARING AV MAT

- Bruk fryseren å lagre frosne matvarer i lange tidsperioder og gjøre isbiter.
- Hvis du skal bruke fryseren med maksimale frysekapasiteten:
  - \* Plasser matvarer som du ønsker å fryse til den øverste kurven i fryseren uten å overskride frysekapasitet på kjøleskapet ditt.
  - \* Mens Super Freeze-modusen brukes, må du ikke lagre frosne matvarer nær ferske matvarer som du ønsker å fryse.

Deretter aktiverer "Super Freeze"-modus igjen. Du kan plassere din mat ved siden av andre frosne matvarer etter at de fryses (i minst 24 timer etter den andre aktiveringen av "Super Freeze"-modus).

- Du kan fryse fersk mat hvis du sikrer at så mye av overflaten av matvarene som skal fryses er i kontakt med kjøleflaten.
- Ikke sett ferske matvarer på sider av frosne matvarer, da det kan rime det.
- Ved frysing av ferske matvarer (dvs. kjøtt, fisk og frukt/fyll), dele inn i porsjonsstørrelser.
- Når enheten har blitt tint, erstatt matvarene i fryseren og husk å spise dem i en kort tidsperiode.
- Du må aldri plasseres varm mat i fryseren.
- Instruksjonene på pakker med frosne matvarer bør alltid følges nøye, og hvis ingen informasjon er tilgjengelig, må mat ikke lagres i mer enn 3 måneder fra dato for innkjøp.
- Når du kjøper frosne matvarer, må du sikre at disse har blitt frosset ved egnede temperaturer og at emballasjen er intakt.
- Frosne matvarer skal transporteres i egnede beholdere for å opprettholde kvaliteten på mat og bør lagres i fryseren så snart som mulig.
- Hvis en pakke med frosne matvarer viser tegn til fuktighet og unormal hevelse, har det tidligere blitt lagret på en uegnet temperatur, og innholdet har forverret seg.
- Lagringstiden av frosne matvarer avhenger av romtemperaturen, termostatinnstilling, hvor ofte døren åpnes, type mat og hvor lang tid det tar å transportere produktet fra butikken til hjemmet ditt. Følg alltid instruksjonene som er trykket på pakken og aldri overstige den maksimale lagringstiden som er angitt.

**At;** Hvis du velger å åpne fryserdøren på nytt, rett etter å ha lukket den, kan det være vanskelig å gjenåpne. Dette er normalt; når fryseren har nådd en passende tilstand, må døren åpnes lett.

### Viktig merknad:

- *Frossen mat, når tint, skal tilberedes akkurat som ferskvarer. Hvis de ikke kokes etter å tines, de må ALDRI fryses på nytt.*
- Smaken av krydder på kokte retter (anis, basilikaen, brønnkarse, eddik, diverse krydder, ingefær, hvitløk, løk, sennep, timian, merian, sort pepper, etc.) endrer og de forutsetter en sterk smak når de lagres i en lang periode. Du må derfor bare legge en liten mengde krydder hvis du planlegger å fryse, eller ønsket krydder bør legges etter at maten er opptint.
- Lagringsperioden av mat avhenger av oljen som anvendes. Egnede oljer er margarin, kalv fett, olivenolje og smør, og uegnede oljer er peanøttolje og svinefett.
- Maten i væskeform bør fryses i plast kopper og andre maten bør fryses i plast eller poser.

## KAPITTEL 4: RETNINGSLINJER FOR OPPBEVARING AV MAT

Tabellen nedenfor er en hurtigguide, som viser den mest effektive måten å lagre store matvaregrupper i fryseeksjonen.

Mat	Forberedelse	Varighet av oppbevaring (Måneder)	Tining i romtemperatur (timer)
Biffstek	Skjær i enkelt deler	6-10	1-2 eller til det er helt tint
Lam	Skjær i enkelt deler	6-8	1-2 eller til det er helt tint
Kjøttdeig	Pakket i praktiske deler	1-3	2-3 eller til det er helt tint
Pølse	Må pakkes	1-2	Til det er helt tint
Kylling og kalkun	Pakket i praktiske deler	1-2	10-12 eller til det er helt tint
Ferskvannsfisk (for eksempel ørret)	Rengjort godt på innsiden og skalert. Vasket og tørket. Kutt hode og hale der det er nødvendig	2	Til det er helt tint
Mager fisk (slik som havabbor)		4-8	Til det er helt tint
Fet fisk (for eksempel makrell)		2-4	Til det er helt tint
Erter	Uten skall og vasket	12	Kan brukes fra fryst

## KAPITTEL 5: FEILSØKING

Fryseren er utstyrt med et innebygd feildeteksjonssystem som gir deg veiledning hvis fryseren ikke fungerer som forventet.

Alarmindikatorlam- pen tennes	FEILTYPE	ÅRSAK	TILTAK
	«Feil varsel»	Det er en/noen del(er) som er i ustand, eller det er en feil med kjølingsprosessen	Sjekk om døren er åpen. Hvis døren ikke er åpen, Kontakt Sharp kundestøtte så snart som mulig.

**Sjekk advarsler;**

**Hvis fryseren fungerer ikke;**

- Er det et strøbrudd?
- Er pluggen koblet til stikkontakten på riktig måte?
- Er sikringen av kontakten der pluggen er tilkoblet eller hovedsikringen i orden?
- Er det noen feil på stikkontakten? For å sjekke dette, koble kjøleskapet i en fungerende stikkontakt.

**En temperaturøkning kan skyldes at:**

- Dørene åpnes hyppig over lengre tid
- Det legges inn større mengder varme matvarer
- Fryseren temperaturen er satt til 16.
- Høy romtemperatur
- Feil på skapet.

**Kontrollvarsler:**

Hvis temperaturen i fryse- og kjøledelen ikke ligger på riktig nivå eller det oppstår et problem med skapet, varsler skapet. Varselkodene vises i fryse- og kjøledelens displayer.

**Normale lyder;**

**Sprengning (oppsprekking av is) støy:**

- Under automatisk avriming.
- Når apparatet er avkjølt eller oppvarmet (på grunn av utvidelse av materiale).

**Kort sprekkdannelse:** Høres når termostaten slår kompressoren av/på.

**Støy fra kompressor (Normal motorstøy):** Støyen betyr at kompressoren fungerer normalt. Kompressoren kan føre til mer støy for en kort tid når den aktiveres.

**Boblende støy og sprut:** Denne støyen forårsakes av strømmingen av kjølevæsken i rørene i systemet.

## KAPITTEL 5: FEILSØKING

**Støy fra vannstrøm:** Normal støy av vann som strømmer til fordampningsbeholderen under tiningen. Denne støyen kan høres under tiningen.

**Støy fra luftblåsing (Normal viftestøy):** Denne støyen kan høres i No-frost-fryseren under normal drift av systemet på grunn av luftsirkulasjon.

### Hvis fuktighet bygges opp inne i fryseren;

- Har maten blitt ordentlig pakket? Er beholderne godt tørket før de settes i fryseren?
- Åpnes døren av fryseren veldig ofte? Når døren åpnes, fuktigheten som finnes i luften kommer inn i fryseren. Spesielt hvis luftfuktigheten i rommet er for høy, jo oftere døren åpnes jo raskere vil luftfuktning være.

### Hvis dørene ikke åpnes og lukkes riktig;

- Hindrer matpakker lukking av døren?
- Er døren, kurver og isboks riktig plassert?
- Er pakningen på døren ødelagt eller revet?
- Er fryseren på en jevn overflate?

### Hvis kantene på frysenskap der leddet får kontakt med er varme;

Spesielt om sommeren (varmt vær), kan overflatene der leddet får kontakt med bli varmere under drift av kompressoren, men dette er normalt.

### Anbefalinger

- Trekk støpselet ut av stikkkontakten for å slå kjøleskapet helt av (ved rengjøring og når døren blir stående åpen).

## KAPITTEL 6: TIPS FOR ENERGISPARING

- Ikke installer apparatet i nærheten av varmeproduserende apparater. Slik som komfyr, stekeovn, oppvaskmaskin eller radiator, og plasser apparatet i den kuleste delen av rommet.
- Plasser apparatet i et kjølig og godt ventilert rom, og sørg for at luftåpningene hindres ikke.
- Varm mat må alltid avkjøles til romtemperatur før de legges i fryseren.
- Prøv å unngå å holde døren åpen for lange perioder eller ikke åpne døren for ofte, da varm luft kommer inn og kompressoren kan unødvendig slås på.
- Sikre at det ikke er noen hindringer som hindrer at døren lukkes ordentlig.
- Dekk matvarer før de plasseres i fryseren. Dette kutter ned på fuktighet som bygger seg opp inne i enheten.
- Se "temperaturinnstillinger" for for de foreslåtte temperaturinnstillingene.
- Kalde luftventiler må ikke blokkeres. Dette fører til at fryseren kjører lengre tid og bruker mer energi.
- Fryseren må holdes full.
- Fryseren må utjevnes slik at døren lukkes tett.
- Baksiden av apparatet må av og til rengjøres med en støvsuger eller pensel for å unngå økt strømforbruk.
- Hold tetninger rene og slik at de kan bøyesg. Skift pakninger hvis de er slitte.

## KAPITTEL 7: TEKNISK DATA

Den tekniske informasjonen kan finnes på typeskiltet på innsiden av apparatet og på energimerket. QR-koden på energimerket levert med apparatet viser til en nettløse til informasjon om apparatets ytelse i EU EPREL-databasen.

Lagre energimerket sammen med brukermanualen og alle andre dokumenter apparatet ble levert med.

Det er også mulig å finne den samme informasjonen i EPREL via lenken <https://eprel.ec.europa.eu> og modellnavnet og produktnummeret du finner på apparatets typeskilt.

Se lenken [www.theenergylabel.eu](http://www.theenergylabel.eu) for detaljert informasjon om energimerket.

## KAPITTEL 8: KUNDESTØTTE OG SERVICE

Bruk alltid originale reservedeler.

Når du tar kontakt med vårt autoriserte servicesenter, påse at du har følgende informasjon tilgjengelig: Modell, serienummer.

Informasjonen kan finnes på typeskiltet.

Du finner klassifiseringsetiketten i kjølesonen på venstre nedre side .

De originale reservedelene til noen spesifikke komponenter er tilgjengelige i minst 7 eller 10 år, basert på komponenttypen, fra markedsføring av den siste enheten i modellen.

**Besøk nettsiden vår for å:**  
[www.sharphomeappliances.com](http://www.sharphomeappliances.com)



# Innehållsförteckning

KAPITEL -1: ALLMÄNNA VARNINGAR .....	97
KAPITEL -2: DIN FRYSS .....	101
KAPITEL -3: ANVÄNDA DIN FRYSS .....	102
KAPITEL -4: MATFÖRVARINGSGUIDE .....	104
KAPITEL -5: FELSÖKNING .....	105
KAPITEL -6: TIPS FÖR ATT SPARA ENERGI.....	106
KAPITEL -7: TEKNISKA DATA .....	106
KAPITEL -8: KUNDVÅRD OCH SERVICE .....	106

Din frys överensstämmer med aktuella säkerhetskrav. Olämplig användning kan leda till personskada och egendomsskada. För att undvika risken för skador, läs bruksanvisningen noggrant innan du använder din frys för första gången. Det innehåller viktig säkerhetsinformation om installation, säkerhet, användning och underhåll av din frys. Behåll denna bruksanvisning för framtida bruk.





**BRAND**

**Varning: Brandfara / brandfarligt material**

## KAPITEL -1. ALLMÄNNA VARNINGAR

 **WARNING:** Håll ventilationsöppningarna i kylan fria från blockering.

 **WARNING:** Använd inte mekaniska anordningar eller andra hjälpmedel för att påskynda avfrostningen.

 **WARNING:** Använd inte andra elektriska apparater inuti kylan.

 **WARNING:** Skada inte kylkretsen.

 **WARNING:** När du positionerar apparaten ser du till att sladden inte är klämd eller skadad.

 **WARNING:** Anslut inte flera bärbara uttag eller bärbara nätaggregat på baksidan av apparaten.

 **WARNING:** För att undvika personskada eller skador måste enheten installeras enligt tillverkarens instruktioner.

 Den lilla mängden köldmedium som används i denna kyl är miljövänliga R600a (en isobutan) och är brandfarlig och explosiv om den antänds i slutna förhållanden.

\* Vid bärande och placering av kylan, skada inte kylgaskretsen.

\* Förvara inte någon behållare med brännbart material, såsom sprayburkar eller brandsläckarpåfyllningspatroner i närheten av kylan.

\* Denna enhet är avsedd att användas i hushåll och liknande tillämpningar som;

- arbetsmiljöer där kan jämföras med en vanlig privathushåll
- lantbruk och av gäster på hotell, motell och andra bostadsmiljöer där kan jämföras med en vanlig privathushåll
- miljöer av typ bed and breakfast där kan jämföras med en vanlig privathushåll;
- catering och liknande icke-återförsäljartillämpningar där kan jämföras med en vanlig privathushåll

## KAPITEL -1: ALLMÄNNA VARNINGAR

- \* Din kyl kräver en 220-240V, 50Hz strömförsörjning. Använd inte någon annan strömförsörjning. Innan du ansluter din kyl, se till att informationen på informationsskylten (spänning och ansluten belastning) matchar strömförsörjningen. Om du är osäker kontakta en behörig elektriker.
- \* Enheten kan användas av barn från 8 år och uppåt och personer med nedsatt fysisk, sensorisk eller mental förmåga eller brist på erfarenhet och kunskap om de övervakas eller får instruktioner angående användning av enheten på ett säkert sätt och förstår riskerna. Barn skall inte leka med enheten. Rengöring och användarunderhåll skall inte utföras av barn utan övervakning.
- \* Barn i åldrarna 3 till 8 år får fylla upp och ta ur kylskåp. Barn förväntas inte utföra rengöring eller användarunderhåll av apparaten, mycket små barn (0-3 år) förväntas inte använda apparater, små barn (3-8 år) förväntas inte använda apparater säkert om inte kontinuerlig tillsyn ges, äldre barn (8-14 år) och sårbara människor kan använda apparater på ett säkert sätt efter att ha fått lämplig tillsyn eller instruktioner om användning av apparaten. Mycket sårbara människor förväntas inte använda apparater på ett säkert sätt om inte kontinuerlig tillsyn ges.
- \* En skadad strömsladd/kontakt kan orsaka brand eller ge dig en elektrisk stöt. När den är skadad måste den bytas, detta bör endast utföras av kvalificerad personal.
- \* Denna apparat är inte avsedd att användas på höjder över 2000 m.

## KAPITEL -1: ALLMÄNNA VARNINGAR

### **För att undvika kontamination av mat, följ följande instruktioner:**

- \* Att hålla dörren öppen under långa perioder kan orsaka en signifikant ökning av temperaturen i apparatens fack.
- \* Rengör regelbundet ytor som kan komma i kontakt med mat och tillgängliga avloppssystem.
- \* Förvara rått kött och rå fisk i lämpliga behållare i kylskåpet, så att det inte kommer i kontakt med eller droppar på annan mat.
- \* Tvåstjärniga fack för fryst mat är lämpliga för förvaring av förfryst mat, förvaring eller tillagning av glass och för att göra iskuber.
- \* En-, två- och tre-stjärniga fack är inte lämpliga för infrysning av färsk mat.
- \* Om kylaggregatet lämnas tomt under långa perioder, stäng av det, frosta av, rengör, torka och låt dörren stå öppen för att förhindra mögelutveckling i apparaten.

# KAPITEL -1: ALLMÄNNA VARNINGAR

## Kassering

- Alla förpackningar och material som används är miljövänliga och återvinningsbara. Kassera varje förpackning på ett miljövänligt sätt. Kontakta din lokala kommun för ytterligare detaljer.
- När enheten ska skrotas, kapa strömförsörjningskabeln och förstör kontakt och kabel. Inaktivera dörrspärren för att förhindra att barn blir instängda.
- En avklippt kontakt insatt i ett 16 amp-uttag är en allvarlig säkerhetsrisk (elstöt). Se till att den avklippta kontakten kasseras säkert.

## Kassering av din gamla enhet

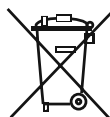

Denna symbol på produkten eller förpackningen innebär att produkten inte bör behandlas som hushållsavfall. I stället, ska den levereras till tillämpliga avfallshanteringsplatser för återvinning av elektriska och elektroniska produkter. Återvinningsmaterial hjälper till att bevara naturresurser. För mer detaljerad information om återvinning av denna produkt, kontakta lokala myndigheter, hushållsavfallshanteringsstjänst eller butiken där du har köpt produkten.

Fråga din lokala myndighet om kassering av WEEE för återanvändning, återvinning och återvinningsändamål.

## Obs:

- Läs bruksanvisningen noggrant innan du installerar och använder din enhet. Vi är inte ansvariga för skador som uppstår på grund av missbruk.
- Följ alla instruktioner i din enhets bruksanvisning och förvara denna bruksanvisning på en säker plats för att lösa de problem som kan uppstå i framtiden.
- Enheten är tillverkad för att användas i bostäder och den kan endast användas i hushållsmiljöer och för de angivna ändamålen. Den är inte lämplig för kommersiell eller offentlig användning. Sådan användning kommer att orsaka ett garantin för enheten annulleras och vårt företag kommer inte att vara ansvarigt för förluster som uppstår.
- Denna enhet är tillverkad för att användas i hus och den är endast lämplig för kylning/lagring av livsmedel. Den är inte lämplig för kommersiell eller offentlig användning och/eller för att lagra ämnen förutom mat. Vårt företag är inte ansvarigt för förluster som uppstår i motsatt fall.



## Säkerhetsvarningar

- Anslut inte din frys till elnätet med en förlängningssladd.
- En skadad strömsladd/kontakt kan orsaka brand eller ge dig en elektrisk stöt. När den är skadad måste den bytas, detta bör endast utföras av kvalificerad personal.
- Böj aldrig nätsladden överdrivet mycket.
- Rör aldrig nätsladden / kontakten med våta händer eftersom detta kan orsaka en kortslutning och elektriska stötar.
- Placera inte glasflaskor eller dryckesburkar i frysen. Flaskor eller burkar kan explodera.
- När du tar is gjord i frysen, rör den inte, is kan orsaka isbrännskador och/eller sår.
- Ta inte bort föremål från frysen om händerna är fuktiga eller våta. Detta kan orsaka hudsjuka eller frost- / frysbrännskador.
- Frys inte om mat när den har tinat.

## Installationsinformation

Innan upppackning och hantering av din frys, vänligen ta dig tid att bekanta dig med följande punkter.

- Placera på avstånd från direkt solljus och från någon värmekälla som ett element.
- Enheten bör vara minst 50 cm från spisar, gasugnar och värmeelement, och bör vara minst 5 cm från elektriska ugnar.
- Utsätt inte din frys för fukt eller regn.
- Din frys bör placeras minst 20 mm från en annan frys.
- Fritt utrymme på minst 150 mm krävs ovanför din kyl och frys. Placera ingenting ovanpå din kyl och frys.
- För säker drift är det viktigt att din frys är säker och balanserad. De justerbara fötterna används för att justera din frys i nivå. Se till att enheten är i nivå innan du placerar några livsmedel inuti den.
- Vi rekommenderar att du torkar av alla hyllor och fack med en trasa indränkt i varmt vatten blandat med en tesked bikarbonat före användning. Efter rengöring skölj med varmt vatten och torka.
- Installera med hjälp av plastdistanserna, som finns på baksidan av enheten. Vrid 90 grader (som visas i diagrammet). Detta hindrar kondensorn från att röra väggen.
- Frysen bör placeras mot en vägg med ett fritt avstånd inte överstigande 75 mm.

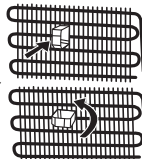

## Innan du använder din frys



- Innan du installerar din frys, kontrollera om det finns någon synlig skada. Installera inte eller använd din frys om den är skadad
- När du använder din frys för första gången, håll den i upprätt läge i minst 3 timmar innan du ansluter till elnätet. Detta möjliggör en effektiv drift och förhindrar skador på kompressorn.
- Du kan märka en lätt lukt när du använder din frys för första gången. Detta är helt normalt och kommer att försvinna när frysen börjar svalna.

## KAPITEL -1: ALLMÄNNA VARNINGAR

### Ingen frost teknik

Din frys skiljer sig från många andra standard frysar. Andra enheter kan få is i frysen på grund av öppnandet av dörren och fuktighet orsakad av maten. I sådana enheter är avfrostning obligatorisk. De måste stängas av med jämna mellanrum, maten inuti flyttas och isen måste tas bort.

Din "ingen frost" frys förhindrar sådana problem genom jämn fördelning i frysen med hjälp av en fläkt. Detta kyler din mat jämnt, och förhindrar fuktighet och frysning.

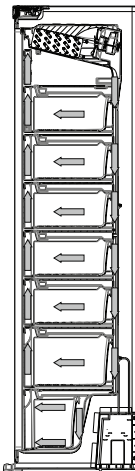

## KAPITEL -2: DIN FRYSS

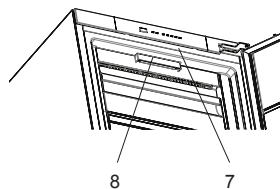
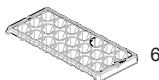
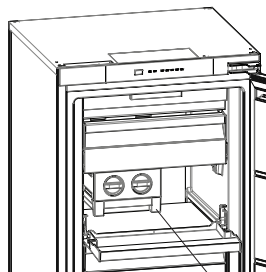
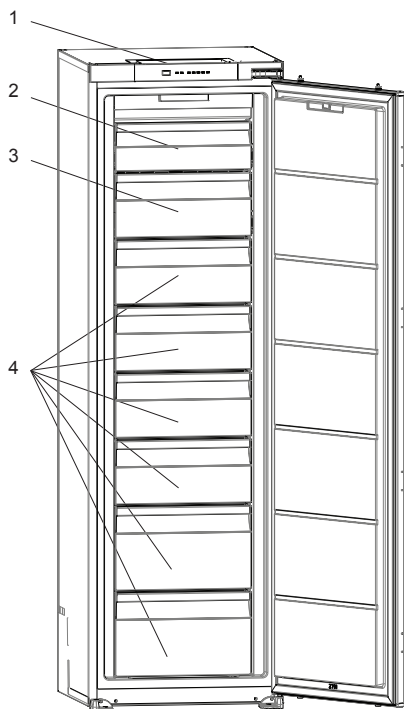

1. Kontrollpanel
2. Skydd för övre delen i frysen
3. Frysdelens lådor / frysutrymmets skydd
4. Frysdelens lådor
5. Ice matic \*
6. Isfack \*
7. Frys LED-remsa \*
8. No Frost luftcirkulationssystem

\* I vissa modeller

### Allmänna anmärkningar

**Frysack (frys):** Mest effektiv energianvändning säkerställs i configurationen med lådorna och facken i lagerposition.

Denna figur har tagits fram för att visa olika delar och tillbehör i enheten.

Delar kan variera beroende på enhetens modell.

## KAPITEL -3: ANVÄNDA DIN FRYS

### Kontrollpanel

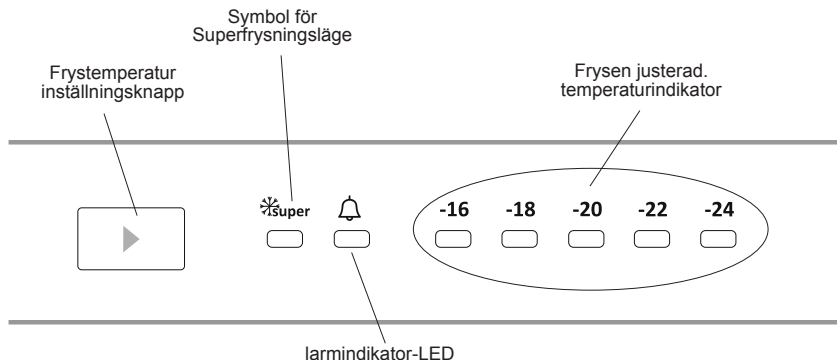

### Temperaturinställningsknapp för fryspartition

Denna knapp gör det möjligt att ställa in temperaturen i frysen. För att ställa in värden för fryspartition, tryck på denna knappen. Använd också denna knapp för att aktivera SF-läge.

#### Ljus (i förekommande fall)

När produkten ansluts för första gången kan interiörens lampor tändas 1 minut sent på grund av öppningstester.

### Larmlampa

I händelse av ett problem med frysen kommer LED-larmet att lysa rött

### Superfrysningläge

#### Hur används det ?

- För att frysa stora mängder mat.
- För att frysa in snabbmat.
- För att snabbt frysa mat.
- För att lagra säsongsbetonad mat under lång tid.

#### Hur ska det användas?

- Tryck temperaturinställningsknappen tills superfrysningssymbolen tänds.
- I detta läge kommer superfrysningssymbolen att lysa.
- När du fryser färsk mat står den maximala mängden färsk mat (i kg) som kan frysas på 24 timmar på produktens etikett.
- För optimal apparat-prestanda vid maximal fryskapacitet, ställ in apparaten till aktivt SF-läge 24 timmar innan du sätter in färsk mat i frysen.

#### I detta läge:

Om du trycker på temperaturinställningsknappen kommer läget att avbrytas och inställningen kommer att återställas från -16.

**Observera:** Superfrysningläget blir automatiskt avstängt efter 24 timmar eller när frysgivar-temperaturen sjunker under  $-32^{\circ}\text{C}$ .

### Frysens temperaturinställningar

- Den initiala temperaturen hos inställningsskärmen är  $-18^{\circ}\text{C}$ .
- Tryck frysinställningsknappen en gång.
- Varje gång du trycker på knappen kommer inställningstemperaturen minska ( $-16^{\circ}\text{C}$ ,  $-18^{\circ}\text{C}$ ,  $-20^{\circ}\text{C}$ ,... superfrysning).
- Om du trycker frysinställningsknappen tills superfrysningssymbolen visas på din frys

Inställningsskärm och du inte trycker på någon knapp under 3 sekunder,

Superfrysning kommer blinka.

- Om du fortsätter trycka kommer den starta om från senaste värdet.

### Rekommenderade temperaturvärden för frys

När ska den justeras	Inre temperatur ( $^{\circ}\text{C}$ )
Minsta frysningsskapacitet	$-16^{\circ}\text{C}$ , $-18^{\circ}\text{C}$
Vid normal användning	$-18^{\circ}\text{C}$ , $-20^{\circ}\text{C}$ , $-22^{\circ}\text{C}$
Högsta frysningsskapacitet	$-24^{\circ}\text{C}$

## KAPITEL -3: ANVÄNDA DIN FRYS

### Standbyläge

#### För att aktivera

Ställ in "16" som inställt värde och tryck på inställningsknappen tills alla lysdioder blinkar tre gånger.

#### Så här fungerar det

I standbyläge kommer alla komponenter inaktiveras. Om användaren trycker på inställningsknappen i standbyläge blinkar alla lysdioder tre gånger för att visa standbyläge är aktivt.

#### För att inaktivera

Tryck och håll in inställningsknappen tills displayen återgår till normal funktion. När läget är avaktiverat kanske "Larm LED" tänds på displayen eftersom produkten kan vara het. "Larm LED" stängs av när produkten når normal temperatur.

### Varningar om temperaturinställningar

- Dina temperaturjusteringar tas inte bort när en ett elavbrott sker.
- Du bör inte gå över till en annan justering innan du slutför en justering
- Temperaturjusteringar bör göras enligt frekvensen av dörröppningar och mängden livsmedel som förvaras i kylskåpet och omgivningstemperatur där frysen är.
- Din frys bör drivas upp till 24 timmar beroende på omgivningstemperaturen, utan avbrott efter att ha inkopplats tills den har svalnat helt.
- Öppna inte frysdörrarna ofta och placera inte mycket mat i frysen under denna period.
- En 5 minuters fördröjningsfunktion används för att förhindra skador på kompressorn i frysen, när du tar ut kontakten och kopplar sedan in den igen för att använda den eller när ett elavbrott sker. Din frys börjar fungera normalt igen efter 5 minuter.
- Din frys är tänkt för att fungera i omgivningstemperaturintervallerna som anges i standarderna, i enlighet med den klimatklass som anges i informationsetiketten. Vi rekommenderar inte att använda din frys utoanför angivna temperatur-värdegränser när det gäller kylningseffektivitet.
- Denna apparat är utbyggd för att användas i en omgivningstemperatur mellan 10°C - 38°C.

#### Klimatklass och betydelse:

**T (tropiskt):** Denna kylskåpsenhet är avsedd att användas vid omgivningstemperaturer från 16° C till 43° C.

**ST (subtropiskt):** Denna kylskåpsenhet är avsedd att användas vid omgivningstemperaturer från 16° C till 38° C.

**N (tempererat):** Denna kylskåpsenhet är avsedd att användas vid omgivningstemperaturer från 16° C till 32° C.

**SN (utökad tempererat):** Denna kylskåpsenhet är avsedd att användas vid omgivningstemperaturer från 10° C till 32° C.

### Tillbehör

#### Is-tråg

- Fyll upp istråget med vatten och placera det i frysutrymmet.
- När vattnet är genomfuset; vrid träget för att frigöra iskuberna.

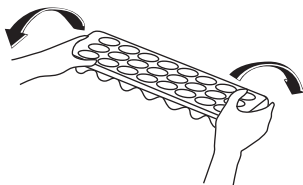
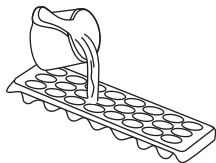

#### Icematic

- Extraiga la bandeja para hacer hielo.
- Llène de agua hasta la línea.
- Coloque la bandeja para hacer hielo en su posición original.
- Cuando se formen los cubitos de hielo, gire la palanca para que los cubitos caigan en el cajón de hielo.

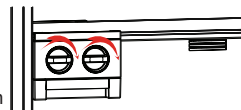

#### Nota:

- No llene el cajón de hielo con agua para hacer cubitos; podría romperse.
- El movimiento de la máquina de hielo puede ser difícil mientras el refrigerico está en marcha. En ese caso, debe limpiarse después de extraer los estantes de vidrio.

#### Extracción de la máquina de hielo

- Extraiga los estantes de vidrio del compartimento del congelador.
- Extraiga la máquina de hielo moviéndolo a la izquierda o a la derecha del estante.



Puede extraer la máquina de hielo para crear más volumen en el compartimento del congelador.

**Visuella och textbeskrivningar på tillbehörsavsnittet kan variera beroende på vilken modell du har.**



## KAPITEL -3: ANVÄNDA DIN FRYS

### Rengöring

- **Innan du rengör din frys, stäng av strömförsörjningen och dra ut stickkontakten ur vägguttaget.**
- Tvätta inte din frys genom att hälla vatten på den.
- Använd en varm trasa eller svamp med tvål och vatten för att torka insidan och utsidan av din frys.
- Ta försiktigt bort alla korgar genom att skjuta utåt eller uppåt och rengör med tvål och vatten. Rengör inte i en tvättmaskin eller diskmaskin.
- Använd inte lösningsmedel, slipande rengöringsmedel, glasrengöringsmedel eller allrengöringsmedel för att rengöra din frys. Detta kan orsaka skador på plasttytor och andra komponenter med de kemikalier som de innehåller.
- Rengör kondensorn på baksidan av din frys minst en gång om året med en mjuk borste eller dammsugare.

**Se till att frysen är urkopplad vid rengöring.**

### Avfrostning

Din frys avfrostas automatiskt. Vattnet som bildas som ett resultat av avfrostningen passerar genom vattenuppsamlingspipen, flödar in i förångningsbehållaren bakom din frys och avdunstar av sig själv därinne.



### Byte av LED-belysning

Om din kyl har LED-belysning, kontakta Sharp helpdesk eftersom detta endast bör bytas av behörig personal.

## KAPITEL -4: MATFÖRVARINGSGUIDE

- Använd frysen för att förvara frysta livsmedel under lång tid och för att göra isbitar.
- Om du ska använda enheten med maximal frysningskapacitet:
  - \* Placera de livsmedel som du vill frysa i övre korgen i frystrymmet utan att överskrida frysningskapaciteten för din enhet.
  - \* När du använder Superfrysningsläge, får du inte lagra existerande frusen mat nära färsk livsmedel som du vill frysa in.

Aktivera sedan "Superfrys"-läge igen. Du kan placera din mat bredvid den andra frysta maten när den är fryst (i minst 24 timmar efter 2:a aktiveringen av "Superfrys"-läge).

- För att frysa färsk mat - se till att så mycket av ytan på maten som ska frysas in är i kontakt med den kylande ytan.
- Placera inte färsk mat på vardera sidan av fryst mat eftersom den kan tina den.
- Vid infrysning av färsk livsmedel (dvs. kött, fisk och köttfärs), dela i portionsstorlekar.
- När enheten har blivit avfrostad, sätt tillbaka maten i frysen och kom ihåg att konsumera den inom en kort tid.
- Placera aldrig varm mat i frystrymmet.
- Instruktionerna på frysta matpaket bör alltid följas noggrant och om ingen information ges bör mat inte förvaras mer än 3 månader från inköpsdatum.
- När du köper frysta livsmedel se till att dessa har frysts vid lämpliga temperaturer samt att förpackningen är intakt.
- Frysta livsmedel bör transporteras i lämpliga behållare för att bibehålla kvaliteten på maten och bör förvaras i frysen så snart som möjligt.
- Om ett paket fryst mat visar tecken på fukt och onormal svullnad har det tidigare förvarats vid en olämplig temperatur och innehålllet har försämrats.
- Förvaringstiden för frysta livsmedel beror på rumstemperaturen, termostatinställning, hur ofta dörren öppnas, typ av livsmedel och den tid som krävs för att transportera produkten från butiken till ditt hem. Följ alltid instruktionerna på förpackningen och överskrid aldrig den maximala förvaringstid som anges.

**Att;** Om du bestämmer dig för att öppna dörren till frysen igen direkt efter stängning, kan det vara svårt att åter öppna. Detta är normalt och efter att frysen har nått ett jämviktstillstånd öppnas dörren lätt.

### Viktig anmärkning:

- **Frysta livsmedel, när de tinats upp, bör tillagas precis som färskvaror. Om de inte tillagas efter att ha tinats upp får de ALDRIG frysas in igen.**
- Smaken av vissa kryddor som finns i tillagade rätter (anis, basilika, vattenkrasse, vinäger, diverse kryddor, ingefära, vitlöök, lök, senap, timjan, mejram, svartpeppar, etc.) förändras och de antar en stark smak när de förvaras under en lång period. Därför, lägg bara till en liten mängd kryddor om du planerar att frysa in, eller så bör önskad krydda läggas till efter att maten har tinats.
- Förvaringsperioden för mat är beroende av den olja som används. Lämpliga oljor är margarin, kalvfett, olivolja och smör och olämpliga oljor är jordnötsolja och gräsfett.
- Livsmedel i flytande form bör frysas i plastskålar och annan mat bör frysas i plastfolie eller plastpåsar.

## KAPITEL -4: MATFÖRVARINGSGUIDE

Tabellen nedan är en snabbguide som visar dig det mest effektiva sättet att förvara de större livsmedelsgrupperna i ditt frytrumme.

Mat	Förberedelser	Förvaringstid (månader)	Upptiningstid vid rumstemperatur (timmar)
Biff	Dela i portionsbitar	6-10	1-2 eller tills helt tinade
Lamm	Dela i portionsbitar	6-8	1-2 eller tills helt tinade
Malet kött	Packat i lämpliga portioner	1-3	2-3 eller tills helt tinade
Korv	Måste förpackas	1-2	Tills helt tinade
Kyckling och kalkon	Packat i lämpliga portioner	1-2	10-12 eller tills helt tinade
Sötvattensfisk (till exempel forell)	Rensad väl inuti och fjällad. Sköljd och torkad. Skär av huvud och stjärt vid behov	2	Tills helt tinade
Mager fisk (till exempel havsabborre)		4-8	Tills helt tinade
Fet fisk (till exempel makrill)		2-4	Tills helt tinade
Ärtor	Skalade och sköljda	12	Kan användas från frysta

## KAPITEL -5: FELSÖKNING

Om frysen inte fungerar som den ska kan det bli små problem, kontrollera därför följande innan du tillkallar en elektriker för att spara tid och pengar.

Larmindikator-LED slås på	TYP AV FEL	VARFÖR	VAD BÖR DU GÖRA
	"Fel Varning"	Det finns någon(ra) del (ar) som är ur funktion eller det finns ett fel i kylningsprocessen	Kontrollera om dörren är öppen eller inte. Om dörren inte är öppen, kontakta Sharp helpdesk så snart som möjligt

**Kontrollera varningar;**

**Om frysen inte fungerar;**

- Är det strömavbrott?
- Är kontakten korrekt ansluten till uttaget?
- Har säkringen för det uttag som kontakten är kopplad till eller huvudsäkringen löst ut?
- Finns det något fel vid uttaget? För att kontrollera detta, anslut din fryn till ett känt fungerande uttag.

**En temperaturökning kan bero på;**

- Frekvent öppning av dörrar under längre perioder
- Laddning av stora mängder varm mat
- Frys temperaturen är inställd på 16.
- Hög rumstemperatur
- Ett fel på apparaten.

**Kontrollvarningar;**

Om temperaturen i frysen och kyl inte är på tillräckliga nivåer eller ett problem finns med apparaten, varnar apparaten. Varningskoderna visas i frysens och kylens indikatorpaneler.

**Normala ljud;**

**Knakande (issprickning) ljud;**

- Under automatisk avfrostning.
- När enheten kyls eller värms upp (på grund expansion i enhetens material).

**Kort knakande:** Hörs när termostaten stänger av/på kompressorn.

**Kompressorljud (normalt motorljud):** Detta ljud betyder att kompressorn fungerar normalt. Kompressorn kan orsaka mer buller under en kort tid när den är aktiverad.

**Bubblande ljud och plask:** Detta ljud orsakas av flödet av köldmedel i rören i systemet.

## KAPITEL -5: FELSÖKNING

**Vattenflödesljud:** Normalt flöde av vatten som rinner till förångningsbehållaren under avfrostning. Detta ljud kan höras under avfrostning.

**Luftinblåsningsljud (normalt fläktljud):** Detta ljud kan höras i Ingen frost fryser under normal användning av systemet på grund av luftcirkulationen.

### Om luftfuktighet byggs upp inuti frysen;

- Har maten blivit ordentligt förpackad? Har behållarna blivit väl torkade innan de placerades i frysen?
- Öppnas frysens dörr väldigt ofta? När dörren öppnas kommer luften in i frysen? Speciellt om luftfuktigheten i rummet är för hög, ju oftare dörren öppnas, ju snabbare kommer luftfuktigheten att öka.

### Om dörrarna inte öppnas och stängs ordentligt;

- Förhindrar matförpackningarna stängning av dörren?
- Är frysdörren, korgar och är islådor placerade korrekt?
- Är dörrpackningen sönder eller sönderriven?
- Är din enhet placerad på en plan yta?

### Om kanterna på fryskabinettet som dörren har kontakt med är varma;

Speciellt på sommaren (varmt väder), kan ytorna med gemensamma kontaktpunkter bli varmare under kompressorns drift, detta är normalt.

### Rekommendationer

- För att stoppa enheten helt kopplar du ur huvuduttaget (för rengöring och när dörren är öppen).

## KAPITEL -6: TIPS FÖR ATT SPARA ENERGI

- Installera inte enheten nära värmeproducerande apparater. Såsom spis, ugn, diskmaskin eller element, och placera enheten i den svalaste delen av rummet.
- Placera enheten i ett väl ventilerat rum och se till att enhetens luftöppningar inte hindras.
- Låt alltid varm mat svalna till rumstemperatur innan den placeras i frysen.
- Försök att undvika att hålla dörren öppen under långa perioder eller öppna dörren för ofta eftersom varm luft kommer in i skåpet och orsakar att kompressorn slår på onödigt ofta.
- Se till att det inte finns något som hindrar dörren från att stängas ordentligt.
- Täck livsmedlen innan du placerar dem i frysen. Detta minskar fuktupbyggnaden inuti enheten.
- Se avsnittet "temperaturinställningar" för den föreslagna temperaturkontrollinställningen.
- Blockera inte kallluftsentilerna. Det orsakar att frysen är igång längre och använder mer energi.
- Håll frysen full.
- Ställ frysen i nivå så att dörren stängs ordentligt.
- Med jämna mellanrum, rengör baksidan av apparaten med en dammsugare eller borste för att förhindra en ökad energiförbrukning.
- Håll dörrrens packningar rena och böjliga. Byt packningar om de är slitna.

## KAPITEL -7: TEKNISKA DATA

Den tekniska informationen finns på typskylten på apparatens innersida och på energimärkningen.

QR-koden på energimärkningen som levereras med apparaten ger en webblänk till informationen relaterad till apparatens prestanda i EU EPREL-databasen.

Behåll energimärkningen som referens tillsammans med bruksanvisningen och alla andra dokument som medföljer denna apparat.

Det är också möjligt att hitta samma information hos EPREL via länken <https://eprel.ec.europa.eu> och modellnamnet och produktnumret som du hittar på apparatens typskylt.

Se länken [www.theenergylabel.eu](http://www.theenergylabel.eu) för detaljerad information om energimärkningen.

## KAPITEL -8: KUNDVÅRD OCH SERVICE

Använd alltid endast originaldelar.

När du kontaktar vårt auktoriserade servicecenter, se till att du har följande information tillgänglig: Modell, serienummer. Informationen finns på typskylten.

Du hittar klassificeringsetiketten i kylskåpsdelen på vänster nedre sida.

Originalreservdelarna för vissa specifika komponenter finns tillgängliga i minst 7 eller 10 år, baserat på typen av komponent, från det att den sista enheten av modellen släppts ut på marknaden.

Besök vår webbplats på:  
[www.sharphomeappliances.com](http://www.sharphomeappliances.com)

# Sisältö

LUKU -1: YLEISIÄ VAROITUKSIA.....	108
LUKU -2: PAKASTIMESI.....	112
LUKU -3: PAKASTIMEN KÄYTTÖ.....	113
LUKU -4: RUOAN SÄILYTYSOPAS.....	115
LUKU -5: VIANMÄÄRITYS.....	116
LUKU -6: ENERGIANSAÄSTÖVINKKEJÄ.....	117
LUKU -7: TEKNISET TIEDOT.....	117
LUKU -8: ASIAKASPALVELU JA HUOLTO.....	117

Pakastimesi noudattaa nykyisiä turvavaatimuksia. Virheellinen käyttö voi aiheuttaa tapaturmia tai omaisuusvahinkoja. Lue tämä käyttöohje huolellisesti ennen ensimmäistä käyttökertaa välttääksesi vahingoittumisriskiä. Se sisältää tärkeitä turvaohjeita pakastimesi asennukseen, käyttöön ja ylläpitoon liittyen. Säilytä tämä käyttöohje myöhempää tarvetta varten.





**TULIPALO**

**Varoitus: Tulipalon / syttyvien materiaalien vaara**

## LUKU -1: YLEISIÄ VAROITUKSIA

 **VAROITUS:** Varmista, että jääkaappipakastimen ilmanvaihtoaukot eivät tukkeudu.

 **VAROITUS:** Älä käytä mekaanisia laitteita tai muita keinoja sulatusprosessin nopeuttamiseen.

 **VAROITUS:** Älä käytä jääkaappipakastimen sisällä muita sähkölaitteita

 **VAROITUS:** Älä vahingoita jäähdytysnestettä.

 **VAROITUS:** Varmista laitteen sijoituksen aikana, että virtajohto ei jää kiinni ja että se ei ole vaurioitunut.

 **VAROITUS:** Älä sijoita jatkopistorasioita tai siirrettäviä virtalähteitä laitteen taakse.

 **VAROITUS:** Henkilövammat ja vahingot voidaan välttää asentamalla tämä laite valmistajan ohjeiden mukaisesti.

 Tämän jääkaappipakastimen sisältämä pieni kylmäainemäärä on ympäristöystävällistä R600a-kylmäainetta (isobutaania), joka syttyy ja räjähtää helposti suljetuissa tiloissa.

\* Älä anna jäähdytyskaasun virtapiirin vahingoittua kantaesasi jääkaappipakastinta tai asettaessasi sitä paikalleen.

\* Älä säilytä jääkaappipakastimen lähellä astioita, jotka sisältävät helposti syttyviä materiaaleja, kuten aerosolitölkkejä tai palonsammuttimen täyttöpakkauksia.

\* Tämä laite on tarkoitettu käytettäväksi kotitalouksissa ja vastaavissa paikoissa, kuten

- kauppojen, toimistojen ja muiden työympäristöjen taukokuoneissa jota voidaan verrata tavanomaiseen kotitalouteen

- maataloilla ja asiakkaiden käytössä hotelleissa, motelleissa ja muissa asuintyyppisissä ympäristöissä jota voidaan verrata tavanomaiseen kotitalouteen

- majoituksen ja aamiaisen tarjoavissa majapaikoissa jota voidaan verrata tavanomaiseen kotitalouteen

## LUKU -1: YLEISET VAROITUKSET

- ruokatarjoilupaikoissa ja muissa kuin vähittäismyyntiympäristöissä jota voidaan verrata tavanomaiseen kotitalouteen
- \* Jääkaappipakastimesi tarvitsema verkkovirta on 220–240 V, 50 Hz. Älä käytä muita virtalähteitä. Varmista ennen jääkaappipakastimen liittämistä sähköverkkoon, että arvokilven tiedot (jännite ja liittymäteho) vastaavat verkon sähkövirtaa. Jos olet epävarma, ota yhteyttä pätevään sähköteknikkoon.
- \* Tätä laitetta voivat käyttää yli 8-vuotiaat lapset, sekä henkilöt, joiden fyysiset, aistilliset tai henkiset kyvyt ovat heikentyneet tai joilla ei ole tarpeeksi tietoa tai kokemusta, jos heidän toimiaan valvotaan, heille annetaan ohjeita laitteen turvallisesta käytöstä ja jos he ymmärtävät laitteen käyttöön liittyvät vaarat. Lasten ei tule leikkiä laitteen kanssa. Lasten ei tule tehdä siivousta ja ylläpitoa ilman valvontaa.
- \* 3-8 vuotiaat saavat täyttää ja tyhjentää jäähdytyslaitteita. Lasten ei tulisi puhdistaa tai huoltaa laitetta. Erittäin nuorten lasten (0-3 vuotta) ei tulisi käyttää laitteita. Nuorten lasten (3-8 vuotta) ei tulisi käyttää laitetta, ellei heitä valvota jatkuvasti turvallisuuden varmistamiseksi. Vanhemmat lapset (8-14 vuotta) ja fyysisesti tai psyykkisesti heikkokuntoiset tai estyneet ihmiset voivat käyttää laitteita, jos heitä joko valvotaan, tai heitä on neuvottu, kuinka laitetta käytetään turvallisesti. Fyysisesti tai psyykkisesti heikkokuntoisten henkilöiden ei tulisi käyttää laitteita, ellei heitä valvota jatkuvasti.
- \* Vahingoittunut virtajohto tai pistoke voi aiheuttaa tulipalon tai sähköiskun vaaran. Vahingoittuneet osat on vaihdettava. Vain pätevät henkilöt saavat suorittaa korjaustoimenpiteitä.
- \* Tätä laitetta ei ole suunniteltu käytettäväksi yli 2000 m korkeudessa.

## LUKU -1: YLEISET VAROITUKSET

### **Seuraathan seuraavia ohjeita välttääksesi ruuan saastumisen ja pilaantumisen:**

- \* Oven auki pitäminen pitkän aikaa voi aiheuttaa huomattavan lämpötilan nousun laitteen säilytyslokerossa.
- \* Puhdista säännöllisesti pinnat, jotka ovat kosketuksissa ruuan kanssa.
- \* Säilytä raaka liha ja kala sopivissa säilytysastioissa jääkaapissa siten, että ne eivät koske ja niistä ei valu mitään muihin ruokiin.
- \* Kahden tähden pakastetun ruuan säilytyslokerot sopivat esipakastetun ruuan säilyttämiseen sekä jäätelön ja jääpalojen tekemiseen.
- \* Yhden kahden ja kolmen tähden säilytyslokerot eivät sovi tuoreen ruuan pakastamiseen.
- \* Jos jäähdytyslaitetta (jääkaappilaite) pidetään tyhjänä pitkän aikaa, laita se pois päältä, sulata, puhdista ja kuivaa se ja jätä ovi auki estääksesi homeen muodostumiseen jääkaapissa.

## LUKU -1: YLEISET VAROITUKSET

### Hävitys

- Kaikki käytetyt pakkaukset ja materiaalit ovat ympäristöystävällisiä ja ne voidaan kierrättää. Hävitä pakkaukset ympäristöystävällisellä tavalla. Pyydä lisätietoja paikallisilta viranomaisilta.
- Kun laite on valmis romutettavaksi, leikkaa virtajohto irti ja hävitä pistoke ja virtajohto. Irrota oven säppi, jotta lapset eivät jää loukkuun laitteen sisälle.
- 16 ampeerin pistorasiaan työnnetty irti leikattu pistoke on vakava turvallisuusriski (sähköiskun vaara). Huolehdi siitä, että irti leikattu pistoke hävitetään turvallisella tavalla.

### Vanhan laitteen hävittäminen

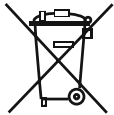

Tämä symboli tuotteessa tai sen pakkauksessa merkitsee, että tuotetta ei saa hävittää kotitalousjätteen mukana. Se on vietävä sopivaan jätteenkeräyslaitokseen, joka kierrättää sähkö- ja elektronisia laitteita. Materiaalien kierrättäminen auttaa suojelemaan luonnon resursseja. Saat lisätietoja tämän tuotteen kierrättämisestä paikallisilta viranomaisilta, kotitalousjätteen hävityspalveluilta tai liikkeestä, josta hankit tuotteen.

Kysy paikallisilta viranomaisilta WEEE-tuotteiden hävittämisestä uusiokäyttö-, kierrätys- ja talteenottotarkoituksissa.

### Huomautukset:

- Lue käyttöopas huolellisesti ennen kuin asennat laitteen tai käytät sitä. Emme ole vastuussa virheellisestä käytöstä aiheutuvista vahingoista.
- Noudata laitteessa ja käyttöoppaassa olevia ohjeita ja säilytä tämä käyttöopas turvallisessa paikassa mahdollisten tulevien ongelmien ratkaisemista varten.
- Tämä laite on tarkoitettu käytettäväksi kodeissa ja sitä saa käyttää vain kotitalousympäristöissä ja sille määritetyn tarkoituksen mukaisesti. Laite ei sovellu kaupalliseen tai yleiseen käyttöön. Tällainen käyttö mitätöi laitteen takuun eikä yrityksemme ole vastuussa tästä aiheutuvista menetyksistä.
- Tämä laite on tarkoitettu käytettäväksi kotitalouksissa ja se soveltuu vain ruokien jäädyttämiseen ja säilyttämiseen. Se ei sovellu kaupalliseen tai yleiseen käyttöön eikä muiden aineiden kuin ruoan säilyttämiseen. Yrityksemme ei ole vastuussa muista käyttötavoista aiheutuvista vahingoista.



### Turvallisuutta koskevat varoitukset

- Älä liitä pakastinta sähköverkkoon jatkojohdon avulla.
- Vioittunut virtajohto tai pistoke voi aiheuttaa tulipalon tai sähköiskun. Vahingoittuneet osat on vaihdettava. Vain pätevät henkilöt saavat suorittaa korjaustoimenpiteitä.
- Älä taivuta virtajohtoa liikaa.
- Älä koskaan kosketa virtajohtoa tai pistoketta märin käsin, sillä tämä saattaa aiheuttaa sähköiskun johtavan oikosulun.
- Älä laita pakastimeen lasipulloja tai juomatölkkejä. Pullot tai tölkit voivat räjähtää.
- Älä kosketa pakastimesta ottamiasi jääpaloja käsin, sillä kylmä jää voi aiheuttaa paleltumia tai muita vammoja.
- Älä ota ruokia pakastimesta märin tai kostein käsin. Tämä saattaa aiheuttaa ihon hiertymistä tai paleltumia.
- Älä pakasta ruokaa uudelleen sulattamisen jälkeen.

### Asennustiedot

*Lue seuraavat seikat huolellisesti ennen pakastimen pakkauksesta purkamista ja sen liikkuttamista.*

- Aseta laite kauas suorasta auringonvalosta ja lämmön lähteistä, kuten lämpöpattereista.
- Laitteen tulee sijaita vähintään 50 cm:n etäisyydellä helloista, kaasuhelloista ja lämmittimistä sekä vähintään 5 cm:n etäisyydellä sähköheloista.
- Älä altista pakastinta kosteudelle tai sateelle.
- Pakastin on sijoitettava vähintään 20 mm:n etäisyydelle toisista pakastimista.
- Jääkaappipakastimen päälle tulee jättää vähintään 150 mm tyhjää tilaa. Älä aseta mitään jääkaappipakastimen päälle.
- Turvallisen käytön varmistamiseksi on tärkeää, että pakastin on turvallisesti tasapainossa. Pakastin voidaan tasata säädettyjen tasoajalkojen avulla. Varmista, että laite on tasaisesti paikallaan ennen kuin laitat siihen ruokaa.
- Suosittelemme kaikkien hyllyjen ja tasojen pyyhkimistä teelusikallisen ruokasoodaa sisältävään lämpimään veteen kostutetulla pyyhkeellä ennen käyttöä. Huuhtelee puhdistuksen jälkeen lämpimällä vedellä ja kuivaa.
- Asenna laite paikalleen hyödyntämällä laitteen takana sijaitsevia muovisia ohjaimia. Käännä 90 astetta (kuvan osoittamalla tavalla). Tämä estää kondensaattoria koskettamasta seinää.
- Pakastin on asetettava vasten seinää siten, että vapaa tila ei ylitä 75 mm.

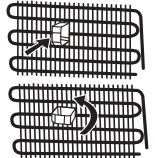

### Ennen pakastimen käyttöä



- Tarkista pakastin näkyvien vaurioiden varalta ennen asentamista. Älä asenna pakastinta, jos se on vaurioitunut.
- Kun käytät pakastinta ensimmäistä kertaa, jätä se pystysuoraan asentoon vähintään 3 tunnin ajaksi ennen kuin liität pistokkeen sähköverkkoon. Tämä varmistaa tehokkaan käytön ja estää kompressorivauriot.
- Saatat huomata lievän hajun käyttäessäsi pakastinta ensimmäistä kertaa. Tämä on täysin normaalia ja haju haihtuu pakastimen viileessä.



## LUKU -1: YLEISIÄ VAROITUKSIA

### Huurteenon tekniikka

Pakastin eroaa monesta muusta tavanomaisesta pakastimesta. Muiden laitteiden pakastimissa saattaa esiintyä jäätä ovien avaamisesta ja ruoan kosteudesta johtuen. Tällaiset laitteet vaativat sulattamista. Ne on sammutettava ajoittain ja sekä ruoka että kerääntynyt jää on poistettava.

Huurteenon pakastimesi estää tällaiset ongelmat viilentämällä pakastimen tasaisesti tuulettimen avulla. Tämä viilentää ruoan tasaisesti ja yhtenäisesti, mikä estää kosteutta ja jään muodostumista.

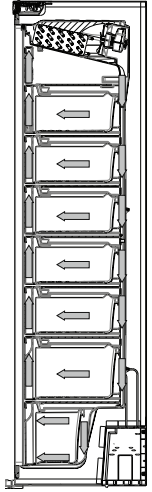

## LUKU -2: PAKASTIMESI

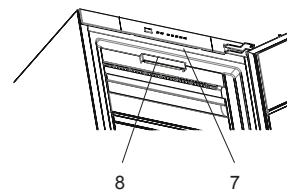
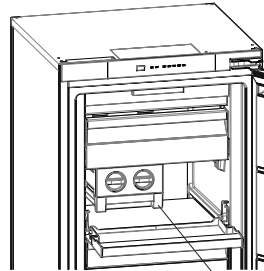
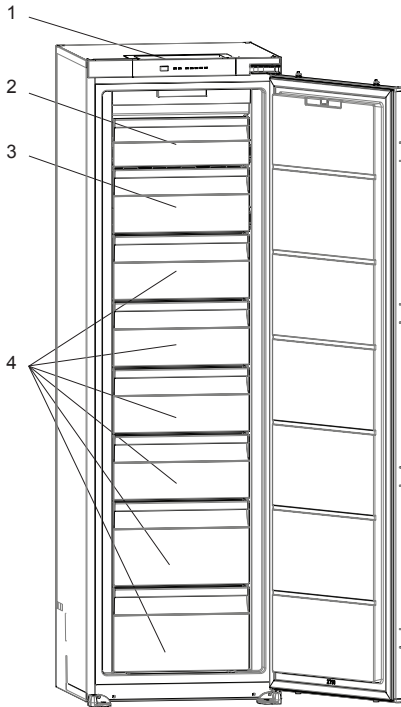

1. Ohjauspaneeli
2. Pakastimen ylemmän tilan kansi
3. Jääkaappiosaston lokerot / jääkaappiosaston kansi \*
4. Jääkaappiosaston lokerot
5. Jääpala-automaatti \*
6. Jääpala-astia \*
7. Pakastimen LED-liuska \*
8. No Frost (huurteenesto) -ilmankiertöjärjestelmä

\* Joissakin malleissa

### Yleisiä huomautuksia

**Pakastelokero (pakastin):** Tehokkainta energian käyttöä on varmistaa, että lokeroiden ja astioiden asettelu on tehty alkuperäisellä tavalla.

Tämä havainnollistava kuva näyttää laitteen eri osat ja lisävarusteet.

Osat saattavat vaihdella laitteen mallista riippuen.

# LUKU -3: PAKASTIMEN KÄYTTÖ

## Ohjauspaneeli

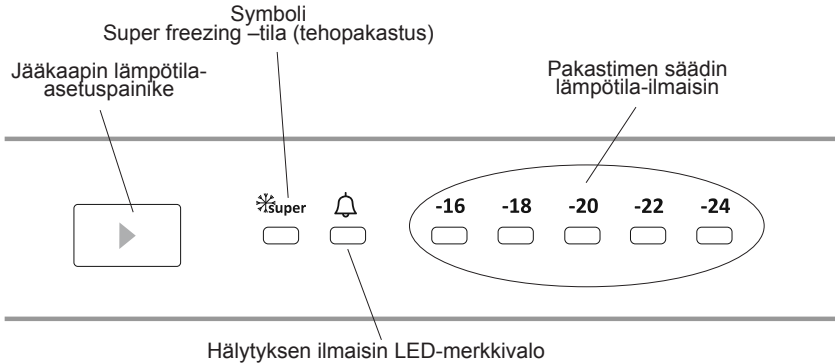

### Pakastinosaston lämpötila-asetuspainike

Tämän painikkeen avulla voit asettaa pakastimen lämpötilan. Antaaksesi lämpötila-arvoja pakastinosastolle, paina tätä painiketta. Käytä tätä painiketta myös asettaaksesi tehopakastustilan.

### Valaistus (jos sisältyy)

Kun laite kytketään sähköverkkoon ensimmäisen kerran, niin sisävalot voivat itsetestien takia syttyä vasta yhden minuutin kuluttua.

### Hälytyksen merkkivalo

Jos jääkaappiin tulee vikaa, hälytyksen merkkivalo syttyy palamaan punaisena.

### Tehopakastustoiminto

#### Milloin käytän toimintoa?

- Jäähdyttämään suuria määriä elintarvikkeita.
- Jäähdyttämään pikaruokaa.
- Jäähdyttämään ruokaa nopeasti.
- Varastoimaan sesonkiruokaa pitkäksi aikaa.

#### Miten käytän toimintoa?

- Paina lämpötila-asetuspainiketta kunnes tehojäähdytyksen merkkivalo syttyy.
- Tehopakastuksen merkkivalo palaa toiminnon ollessa asetettu päälle.
- Enimmäismäärä tuoretta ruokaa (kilogrammoina) jäädytettävä 24 tunnin kuluessa näkyy laitteen etiketissä.
- Optimaalista suorituskykyä varten maksimijäähdytysteholla, aseta laite aktiiviseen tehojäähdytystilaan 24 tuntia ennen kuin laitat tuoreruokaa jääkaappiin.

#### Toiminnon aikana:

Jos painat lämpötila-asetuspainiketta, tila peruutetaan ja asetus palautetaan -16.

**Huom:** "Tehopakastus" tila perutaan automaattisesti 24 tunnin päästä tai jos pakastimen lämpötila-anturi laskee alle -32 °C.

### Pakastimen lämpötila-asetukset

- Asetusnäytön alkulämpötila on -18 °C.
- Paina aseta pakastus -painiketta kerran.
- Joka kerta kun painat painiketta, asetuslämpötila laskee (-16 °C, -18 °C, -20 °C,.. tehopakastus)
- Jos painat pakastimen asetuspainiketta kunnes tehopakastuksen symboli näkyy pakastimen asetusnäytössä etkä paina mitään painiketta seuraavan 3 sekunnin aikana, Tehopakastus vilkkuu.
  - Jos jatkat painamista, se jatkaa viimeksi asetetusta arvosta.

### Pakastimen suositellut lämpötila-arvot

Milloin säädetään	Sisälämpötila (°C)
Vähimmäispakastustehoon	-16 °C, -18 °C
Tavanomaisessa käytössä	-18 °C, -20 °C, -22 °C
Enimmäispakastustehoon	-24 °C

## LUKU -3: PAKASTIMEN KÄYTTÖ

### Valmiustila

#### Näin aktivoi

Aseta arvoksi -16 ja paina asetuspainiketta, kunnes kaikki led-valot vilkkuvat kolme kertaa.

#### Näin se toimii

Valmiustilassa: kaikki komponentit ovat pois käytöstä. Jos käyttäjä painaa asetuspainiketta valmiustilassa, kaikki ledit vilkkuvat kolme kertaa osoittaakseen, että valmiustila on aktiivinen.

#### Näin deaktivoi

Pidä asetuspainiketta painettuna, kunnes näyttö palaa normaaliiksi. Kun tila on pois päältä, hälytyksen merkkivalo saattaa sytyä näytölle, koska tuote voi olla kuuma. Hälytyksen merkkivalo sammuu, kun tuotteen lämpötila palaa normaaliiksi.

### Varoituksia lämpötilan säädöistä

- Asettamasi lämpötila ei muutu sähkökatkon aikana.
- Älä siirry seuraavaan lämpötilan säätöön ennen kuin olet suorittanut ensimmäisen.
- Lämpötilan säädöt tulee tehdä ovien avauskertojen ja pakastimessa olevien elintarvikkeiden määrän sekä pakastimen ympäristön lämpötilan mukaan.
- Jääkaapin tulee olla päällä jopa 24 tuntia keskeytyksettä verkkovirtaan liittämisen jälkeen, jotta se olisi täysin jäähdytetty, ympäristön lämpötilasta riippuen.
- Älä avaa jääkaapin ovia tai laita suuria määriä elintarvikkeita säilytettäväksi tänä aikana.
- Jääkaappi käynnistyy 5 minuutin viiveellä estääkseen kompressorin vaurioitumisen kun laitteen verkkojohto irrotetaan ja liitetään takaisin verkkovirtaan, tai sähkökatkon sattuessa. Jääkaappi alkaa toimia normaalisti 5 minuutin kuluttua.
- Jääkaappisi on suunniteltu toimimaan jääkaapin tyyppikyltissä esitetyissä ulkoilman lämpötiloissa sen ilmastoluokituksen mukaisesti. Valmistaja ei suosittele jääkaapin käyttöä annetuista lämpötiloista poikkeavissa oloissa, koska valmistaja ei tällöin voi taata laitteen jäähdytystehoa.
- Tämä laite on suunniteltu käytettäväksi ympäristössä jonka lämpötila on 10°C - 38°C.

#### Ilmastoluokka ja sen merkitys:

**T (trooppinen):** Tämä jäähdytyslaite on tarkoitettu käytettäväksi ympäristön lämpötiloissa 16 °C–43 °C.

**ST (subtrooppinen):** Tämä jäähdytyslaite on tarkoitettu käytettäväksi ympäristön lämpötiloissa 16 °C–38 °C.

**N (lauhkea):** Tämä jäähdytyslaite on tarkoitettu käytettäväksi ympäristön lämpötiloissa 16 °C–32 °C.

**SN (laajennettu lauhkea):** Tämä jäähdytyslaite on tarkoitettu käytettäväksi ympäristön lämpötiloissa 10 °C–32 °C.

### Lisävarusteet

#### Jäärasia

- Täytä jäärasia vedellä ja laita se pakastinosaan.
- Kun vesi on täysin jäähtynyt, voit taivuttaa rasiaa alla olevan kuvion osoittamalla tavalla poistaaksesi jääkuutiot rasiasta.

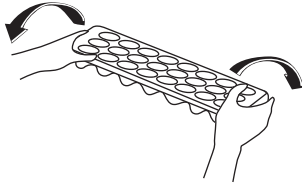
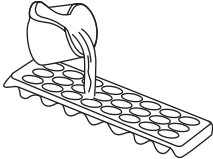

#### Icematic

- Ota jääpalalevy pois
- Täytä vedellä viivaan asti.
- Pane jääpalalevy takaisin paikoilleen.
- Kun jääpalaloja muodostuu, pudota niitä jääpalarasiaan vääntämällä kahvaa.

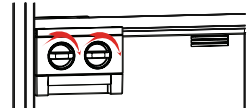

#### Huomautus:

- Älä täytä jääpalarasiaa vedellä jääpalojen tekemistä varten. Se voi rikkoutua.
- Jääkoneen liike voi olla hankalaa jääkaapin ollessa päällä. Tässä tapauksessa se pitää puhdistaa lasihyllyjen poiston jälkeen.

#### Jääpalakoneen irrottaminen

- Ota lasihyllyt pois pakastinosasta.
- Poista jääpalakone siirtämällä sitä vasemmalle tai oikealle hyllyllä.

Voit poistaa jääpalakoneen, jos tarvitset enemmän tilaa pakastinosaan.



**Lisävarusteiden visuaaliset ja tekstikuvaukset saattavat vaihdella mallista riippuen.**

## LUKU -3: PAKASTIMEN KÄYTTÖ

### Puhdistaminen

- **Katkaise virta ja irrota pistoke pistorasiasta ennen kuin puhdistat pakastimen.**
- Älä pese pakastinta kaatamalla vettä sen päälle.
- Pyyhi pakastin sisältä ja ulkoa lämpimään saippuaveteen kostutetulla pyyhkeellä tai pesusienellä.
- Irrota hyllyt ja lokerot varovasti lii'uttamalla niitä ylös- ja ulospäin ja puhdista ne saippuavedellä. Älä pese niitä pesu- tai astianpesukoneessa.
- Älä käytä liuottimia, hankaavia puhdistusaineita tai lasin- tai yleispuhdistusaineita pakastimen puhdistukseen. Niiden sisältämät kemikaalit saattavat vahingoittaa muovipintoja ja muita osia.
- Puhdista pakastimen takana oleva kondensaattori vähintään kerran vuodessa pehmeällä harjalla tai pölynimurilla.

**Pidä huoli, että jääkaappi on irrotettu sähköverkosta ennen puhdistusta.**

### Huurteenpoisto

Pakastimensulatus tapahtuu automaattisesti. Sulatuksen aikana syntynyt vesi menee vedenkeräyssupplioon, virtaa haihtumissäiliöön pakastimen takana ja haihtuu siellä itsestään.

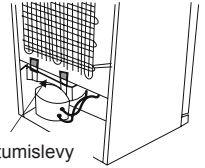

### LED-valojen vaihtaminen

Jos jääkaappipakastimessasi on LED-valot, ota yhteyttä Sharpin asiakaspalveluun, sillä vain valtuutettu henkilökunta saa vaihtaa valot.

## LUKU -4: RUOAN SÄILYTYSOPAS

- Säilytä pakastimessa pakasteruokia pitkiä aikoja ja valmista siellä jääpaloja.
- Jos aiot käyttää jääkaappia enimmäispakastuskapasiteetilla:
  - \* Sijoita ruoat, jotka haluat pakastaa pakastinosanyläkoriin, ylittämättä jääkaapin enimmäispakastuskapasiteettia.
  - \* Kun käytät Tehopakastus-tilaa, jäistä ruokaa ei saa säilyttää lähellä tuoretta ruokaa, jonka haluat pakastaa. Aseta sen jälkeen Tehopakastus-tila uudelleen toimintaan. Voit sijoittaa ruoan muun jäisen ruoan viereen, kun se on jäähtynyt (aikaisintaan 24 tunnin kuluttua Tehopakastus-tilan toisesta aktivoimisesta).
- Jos jäädytät tuoretta ruokaa, varmista, että jäädytettävän ruoan pinnasta mahdollisimman suuri alue koskettaa jäädytyspintaa.
- Älä pane tuoretta ruokaa jäätyneen ruoan kummallekaan puolelle, koska se voi sulattaa tämän.
- Kun jäädytät tuoreita ruokia (esim. liha, kala ja jauheliha), jaa se annoksiin.
- Kun laite on sulatettu, pane elintarvikkeet pakastimeen ja muista käyttää ne lyhyen ajan sisällä.
- Älä koskaan pane lämmintä ruokaa pakastinosastoon.
- Pakasteruokapakkauksissa olevia ohjeita pitäisi aina noudattaa huolellisesti. Jos tietoja ei esitetä, elintarvikkeita ei pitäisi säilyttää 3 kuukautta pidempään ostopäivästä.
- Kun ostat pakasteruokia, varmista, että ne on jäädytetty oikeassa lämpötilassa ja pakkaus on ehjä.
- Pakasteruoat pitäisi kuljettaa asianmukaisissa astioissa ja jäädyttää mahdollisimman pian, jotta elintarvikkeiden laatu voidaan säilyttää.
- Jos pakasteruokien pakkauksessa näkyy merkkejä kosteudesta ja epätavallisesta turpoamisesta, niitä on säilytetty aikaisemmin sopimattomassa lämpötilassa ja ne ovat pilaantuneet.
- Pakasteruokien säilytysaika riippuu huonelämpötilasta, termostaattiasetuksista, oven avauskerroista, elintarvikkeiden tyyppistä ja ajasta, jonka ruuan kuljettaminen kestää kaupasta kotiin. Noudata aina pakkauksessa olevia ohjeita äläkä koskaan ylitä ilmoitettua säilytysaikaa.

**Huomaa:** Jos haluat avata oven uudelleen heti sulkemisen jälkeen, tämä voi olla vaikeaa. Tämä on normaalia. Ovi avautuu helposti, kun pakastin on saavuttanut tasapainon.

### Tärkeää:

- **Kun pakasteruoat on sulatettu, ne pitäisi keittää tuoreiden ruokien tapaan. Jos niitä ei keitetä heti sulatuksen jälkeen, niitä EI SAA KOSKAAN jäädyttää uudelleen.**
- Jotkut keitetyissä ruoissa olevien mausteiden mauista (anis, basilika, vesikrassi, viinietikka, valikoidut mausteet, inkivääri, valkosipuli, sipuli, sinappi, timjami, meirami, mustapippuri, jne.) muuttuvat, ja niiden makuu tulee voimakkaaksi, kun niitä säilytetään pitkän aikaa. Lisää tämän vuoksi vain pieni määrä maustetta ruokaan, jos aiot pakastaa sen. Voit lisätä haluamasi mausteet ruokaan sulatuksen jälkeen.
- Elintarvikkeiden säilytysaika riippuu käytetystä öljystä. Soveltuvia öljyjä ovat margariini, vasikanrasva, oliiviöljy ja voi. Sopimattomia öljyjä ovat pähkinäöljy ja sianrasva.
- Nestemäinen ruoka pitäisi jäädyttää muovikupeissa ja muu ruoka muovikelmussa tai -pusseissa.

## LUKU -4: RUOAN SÄILYTYSOPAS

**Huom:** Ovi on vaikea avata heti sulkemisen jälkeen. Tämä ei ole vika vaan johtuu paine-eroista. Tasaantumisen jälkeen ovi on taas helppo avata.

Ruoka	Valmistelut	Säilyvyysaika (kuukautta)	Sulatusaika huoneenlämmössä (tuntia)
Pihvit	Leikattu yksittäisiksi annoksiksi	6–10	1–2 tai kunnes täysin sulanut
Lammas	Leikattu yksittäisiksi annoksiksi	6–8	1–2 tai kunnes täysin sulanut
Jauheliha	Pakattu sopiviksi annoksiksi	1–3	2–3 tai kunnes täysin sulanut
Makkara	Täytyy olla pakattuna	1–2	Kunnes täysin sulanut
Kana ja kalkkuna	Pakattu sopiviksi annoksiksi	1–2	10–12 tai kunnes täysin sulanut
Makean veden kalat (kuten taimen)	Sisältä siivottu ja perattu. Huuhdeltu ja kuivattu. Leikkaa tarvittaessa pää ja pyrstö pois	2	Kunnes täysin sulanut
Vähärasvaiset kalat (kuten meriahven)		4–8	Kunnes täysin sulanut
Rasvaiset kalat (kuten makrilli)		2–4	Kunnes täysin sulanut
Herneet	Kuorittu ja huuhdottu	12	Voidaan käyttää jäisenä

## LUKU -5: VIANMÄÄRITYS

Jos pakastin ei toimi oikein, kyse voi olla vain pienestä ongelmasta. Tämän vuoksi tarkista seuraavat asiat ennen kun soitat sähköasentajalle säästääksesi aikaa ja rahaa.

Hälytyksen ilmaisin -merkkivalo syttyy	VIAN TYYPPI	SYY	MITÄ TEHDÄ
	"Virhe ilmoitus"	Osa/osia on mennyt rikki tai jäähdytys on vikaantunut.	Tarkista onko ovi auki vai kiinni. Jos ovi ei ole auki, Ota yhteyttä Sharpin tukipalveluun mahdollisimman pian.

### Tarkista varoitukset:

#### Jos pakastin ei toimi:

- Onko kyseessä virtakatkos?
- Onko pistoke kytketty pistorasiaan kunnolla?
- Onko se pääsulake tai sulake, johon pistoke kytketään, palanut?
- Onko pistorasiassa toimintahäiriöitä? Voit tarkistaa tämän kytkemällä jääkaappi tiedetysti toimivaan pistokkeeseen.

#### Lämpötilan nousuun voi olla useimpia syitä;

- oven auki pitäminen liian kauan
- pakastelokeron täyttäminen liialla lämpimällä ruoalla
- Pakastin lämpötila-asetuspainike on asetettu kohtaan 16.
- korkea laitetta ympäröivä lämpötila
- laitteessa oleva vika.

#### Toimintahäiriövaroitukset;

Pakastimeen ilmestyy varoituskoodi, mikäli pakastimen lämpötila ei ole riittävän alhainen tai laitteessa on jokin vika. Varoituskoodit tulevat näkyviin pakastinosaston asetusnäyttöissä.

#### Tavallinen melu:

##### Murtuminen (jään murtuminen):

- Automaattisen sulatuksen aikana.
- Kun laite jäähtyy tai lämpenee (laitteen materiaalin laajenemisen vuoksi).

**Lyhyet murtumisäänet:** Kuuluu, kun termostaatti kytkee kompressorin päälle tai pois päältä.

**Kompressorin melu (normaali moottorin melu):** Tämä melu tarkoittaa, että kompressorin toimii tavalliseen tapaan. Kompressorin saattaa synnyttää enemmän melua lyhyen aikaa, kun se aktivoidaan.

**Kuplinta ja roiskunta:** Tämä melu johtuu jäähdytysaineen virtauksesta laitteen putkissa.

**Vedenvirtaus:** Tavallinen ääni, kun vesi virtaa haihtumissäiliöön sulatuksen aikana. Tämä melu kuuluu sulatuksen aikana.

## LUKU -5: VIANMÄÄRITYS

**Ilmanpuhallus (tavallinen tuulettimen ääni):** Tämä melu kuuluu huurteenpoistotilassa normaalin toiminnan aikana ilmankierron vuoksi.

### Jos pakastimen sisään on kertynyt kosteutta:

- Onko elintarvikkeet pakattu kunnolla? Onko säiliöt kuivattu hyvin ennen kuin ne on pantu pakastimeen?
- Avataanko pakastimen ovia usein? Kun ovi avataan, huoneilman kosteus pääsee pakastimeen. Jos huoneen kosteus on liian korkea, kostuminen tapahtuu sitä nopeammin, mitä useammin pakastimen ovea avataan.

### Jos ovia ei avata ja suljeta kunnolla:

- Estävätkö elintarvikkepakkaukset ovien sulkemisen?
- Onko oven pakastinlokero, korit ja jääpalarasia asetettu kunnolla?
- Onko oven tiiviste rikki tai revennyt?
- Onko pakastin tasaisella pinnalla?

### Jos kaappia koskettavat pakastimen oven liitokset ovat lämpimiä:

Pinnat, joita liitokset koskettavat erityisesti kesällä (kuuma ilma), saattavat lämmentä kompressorin toiminnan aikana, mikä on normaalia.

### Suosituksia

- Sammuttaaksesi laitteen täysin, irrota verkkojohto pistorasiasta (puhdistamista varten ja ovien auki pitämisen ajaksi)

## LUKU -6: ENERGIANSÄÄSTÖVINKKEJÄ

- Älä asenna laitetta lähelle lämpöä tuottavia laitteita, kuten keitin, uuni, astianpesukone tai lämmityslaite, vaan pane laite huoneen kylmimpään osaan.
- Pane laite viileään hyvin tuuletettuun tilaan ja varmista, että laitteen ilma-aukkoja ei ole tukittu.
- Jätä lämmin ruoka aina jäähtymään huoneenlämpöön ennen kuin panet sitä pakastimeen.
- Yritä välttää oven pitämistä auki pitkiä aikoja tai avaamasta ovea liian usein, koska lämmin ilma pääsee kaappiin ja voi saada kompressorin kytkeytymään päälle tarpeettoman usein.
- Varmista, että mikään ei estä ovea sulkeutumasta kunnolla.
- Peitä ruoat ennen kuin panet ne pakastimeen. Tämä vähentää kosteuden muodostumista yksikön sisällä.
- Katso tiedot suositelluista lämpötila-asetuksista lämpötilan säätöasetuksista.
- Älä tuki ilma-aukkoja. Jos ne tukitaan, pakastin käy pidempään ja kuluttaa enemmän energiaa.
- Pidä pakastin täynnä.
- Jätä pakastin niin, että ovi sulkeutuu tiukasti.
- Puhdista laitteen takaosa ajoittain polynimurilla tai maalipensselillä, niin vältät energiankulutuksen kasvamiselta.
- Pidä ovitiivisteet puhtaina ja notkeina. Vaihda kuluneet tiivisteet.

## LUKU -7: TEKNISET TIEDOT

Tekniset tiedot on merkitty laitteen sisäpuolella olevaan tyyppikilpeen ja energiamerkintään.

Laitteen mukana toimitetun energiamerkinnän QR-koodi on web-linkki laitteen suorituskykyyn liittyviin EU:n EPREL-tietokannan tietoihin.

Säilytä energiamerkintä myöhempää tarvetta varten yhdessä käyttöohjeen ja kaikkien muiden tämän laitteen mukana toimitettujen asiakirjojen kanssa.

Samat tiedot löytyvät myös EPREL:stä käyttämällä linkkiä <https://eprel.ec.europa.eu> ja laitteen tyyppikilvestä löytyvää mallinimeä ja tuotenumeroa..

Katso osoitteesta [www.theenergylabel.eu](http://www.theenergylabel.eu) lisätietoja energiamerkinnästä.

## LUKU -8: ASIAKASPALVELU JA HUOLTO

Käytä aina alkuperäisiä varaosia.

Ottaessasi yhteyttä valtuutettuun huoltokeskukseen pidä seuraavat tiedot saatavilla: Malli, sarjanumero.

Nämä tiedot löytyvät laitteen tyyppikilvestä.

Arvokilpi löytyy jääkaappiosan vasemmasta alareunasta.

Joidenkin tiettyjen komponenttien alkuperäisiä varaosia on saatavana vähintään 7 tai 10 vuoden ajan komponenttityypin perusteella mallin viimeisen yksilön markkinoille saattamisesta alkaen.

Vieraile verkkosivustollamme osoitteessa:  
[www.sharphomeappliances.com](http://www.sharphomeappliances.com)

# Sisukord

1. PEATÜKK: ÜLDHOIATUSED .....	119
2. PEATÜKK: TEIE SÜGAVKÜLMIK.....	123
3. PEATÜKK: SÜGAVKÜLMIKU KASUTAMINE .....	124
4. PEATÜKK: TOIDU HOIUSTAMISE JUHIS.....	126
5. PEATÜKK: TÕRGETE KÕRVALDAMINE.....	127
6. PEATÜKK: NÕUANDED ENERGIA KOKKUHOIDMISEKS .....	128
7. PEATÜKK: TEHNILISED ANDMED .....	128
8. PEATÜKK: KLIENDITEENINDUS .....	128

Teie sügavkülmiku vastab kehtivatele ohutusnõuetele. Vale kasutamine võib tuua kaasa kehavigastusi ja varalist kahju. Kahjustuste vältimiseks lugege käesolev juhend enne oma sügavkülmiku esmakordset kasutamist hoolikalt läbi. Juhend sisaldab sügavkülmiku paigaldamise, ohutuse, kasutamise ja hooldamise kohta olulist ohutusteavet. Hoidke juhend hilisemaks uuesti läbivaatamiseks alles.



**TULEKAHJU**

**Hoiatus:** Tuleohtlik / tuleohtlikud materjalid

## 1. PEATÜKK: ÜLDHOIATUSED

 **HOIATUS.** Hoidke sügavkülmikuga külmiku ventilatsioonivad takistustevabad.

 **HOIATUS.** Ärge kasutage sulamisprotsessi kiirendamiseks mehaanilisi seadmeid ega teisi vahendeid.

 **HOIATUS.** Ärge kasutage sügavkülmikuga külmiku sees teisi elektriseadmeid.

 **HOIATUS.** Ärge vigastage külmaaine vooluringi.

 **HOIATUS:** Seadme paigaldamisel veenduge, et toitejuhe ei jääks kuskile kinni ega saaks kahjustada.

 **HOIATUS:** Ärge jätke mitme pesaga pikendusjuhtmeid ega muid toiteallikaid seadme taha.

 **HOIATUS.** Kehavigastuste või antud seadme kahjustamise vältimiseks tuleb seade paigaldada kooskõlas tootja juhistelega.

 Selles sügavkülmikuga külmikus kasutatav väike kogus külmaainet on loodussõbralik R600a (isobuteen), mis on suletud tingimustes süütamisel põlev ja plahvatav.

\* Külmikut transportides ja kohale asetades vältige jahutusgaasi vooluringi kahjustamast.

\* Ärge hoiustage sügavkülmikuga külmiku läheduses mahuteid süttivate materjalidega, nagu pihustipurgid või tulekustutite täitepadrunid.

\* Seade on mõeldud kasutamiseks kodumajapidamistes või teistes sarnastes rakendustes, nagu:

- töötajate kööginurgad kauplustes, kontorites ja teistes töökohtades;
- talumajades ja hotellide, motellide ja teiste eluruumide tüüpi keskkondades;
- hommikusöögi ja öömaja tüüpi keskkondades;
- toitlustamis- ja teistes sarnastes mitte jaemüügi rakendustes.



## 1. PEATÜKK: ÜLDHOIATUSED

- \* Teie sügavkülmikuga külmik töötab 220-240 V, 50 Hz vooluvarustusega. Ärge kasutage mingit teist vooluvarustust. Enne sügavkülmikuga külmiku vooluvõrku ühendamist kontrollige, et andmeplaadil toodud teave (pinge ja ühendatud koormus) vastavad vooluvarustuse andmetele. Kahtluste korral pidage nõu kvalifitseeritud elektrikuga.)
- \* Seda seadet võivad kasutada lapsed alates 8. eluaastast ja piiratud füüsiliste, sensorsete või vaimsete võimetega või kogemuste ja teadmisteta isikud, kui neid on juhendatud seadme ohutu kasutamise osas ja nad mõistavad kasutamise seotud ohte. Lastel ei ole lubatud seadmega mängida. Lapsed ei tohi ilma järelvalveta seadet hooldada.
- \* 3-8-aastased lapsed tohivad toiduaineid seadmesse panna ja neid sealt välja võtta. Lapsed ei tohiks seadet puhastada ega hooldada. Hoidke alla 3-aastased lapsed seadmest eemal. 3-8-aastased lapsed tohivad seadet kasutada ainult täiskasvanu järelevalve all. 8-14-aastased lapsed ja puudega isikud tohivad seadet kasutada ainult juhul, kui nad teevad seda nende ohutuse eest vastutava isiku järelevalve all või juhendamisel. Sügava puudega isikud ei tohiks seadet ilma järelevalveta kasutada.
- \* Kahjustatud toitejuhe/-pistik võib põhjustada süttimist ja elektrilööki. Kahjustatud toitejuhe/-pistik tuleb välja vahetada; seda võivad teha ainult kvalifitseeritud töötajad.
- \* See seade ei ole ette nähtud kasutamiseks kõrgusel üle 2000 m.

## 1. PEATÜKK: ÜLDHOIATUSED

### **Toidu riknemise vältimiseks järgige järgmiseid juhiseid:**

- \* Seadme ukse pikemaks ajaks lahti jätmisel võib temperatuur selle sees oluliselt tõusta.
- \* Puhastage toiduainetega kokkupuutuvaid pindu ja äravooluavasid regulaarselt.
- \* Hoidke toorest liha ja kala sobivates anumates, nii et need ei puutuks muude toiduainetega kokku ning et nende vedelik ei tilguks teistele toiduainetele.
- \* Kahetärni sügavkülmutatud toiduainete sahtlid sobivad eelnevalt sügavkülmutatud toiduainete hoidmiseks, jäätise hoidmiseks või valmistamiseks ja jääkuubikute tegemiseks.
- \* Ühe-, kahe- ja kolmetärni sahtlid ei sobi värskete toiduainete sügavkülmutamiseks.
- \* Kui seadmesse pikemat aega toiduaineid ei panda, lülitage see välja, sulatage, puhastage, laske kuivada ja jätke seadme uks lahti, et seadmesse ei tekiks hallitust.

# 1. PEATÜKK: ÜLDHOIATUSED

## Utiliseerimine

- Kõik kasutatavad pakkematerjalid on keskkonnasõbralikud ja taaskäideldavad. Visake kõik pakkematerjalid ära keskkonda säästval viisil. Täpsemad üksikasjad saate oma kohalikust omavalitsusest.
- Kui seade tuleb ära visata, lõigake läbi seadme toitejuhe ning hävitage pistik ja toitejuhe. Lõhkuge ukسلukk, et vältida laste juhuslikku lõksu jäämist.
- 16 A pistikupesasse ühendatud ära lõigatud pistik on väga ohtlik. Veenduge, et ära lõigatud pistik visatakse turvaliselt ära.

## Vana seadme utiliseerimine

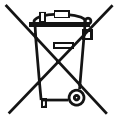

See tootel või pakendil olev sümbol näitab, et toodet ei tohi käsitseda tavalise olmeprügina. Selle asemel tuleb toode toimetada vastavasse elektri- ja elektroonikaseadmete jäätmete kogumiskohta. Materjalide taaskäitlemine aitab säästa loodusressursse. Selle toote utiliseerimise kohta täpsema teabe saamiseks võtke palun ühendust oma kohaliku omavalitsuse, jäätmekäitlusteavotte või kauplusega, kust te toote ostsite.

Küsige oma kohalikust omavalitsusest lisateavet taaskasutamise, ümberkäitlemise ja taastamise eesmärkidel WEEE utiliseerimise kohta.

## Märkused.

- Lugege juhend enne seadme paigaldamist ja kasutamist läbi. Me ei kannu vastutust valesti kasutamise tõttu tekkinud kahjustuste eest.
- Järgige seadmel ja kasutusjuhendis toodud juhiseid ja hoidke juhend kindlas kohas alles, et seda tulevikus vajaduse korral uuesti läbi vaadata.
- See seade on valmistatud kodudes kasutamiseks ja seda võib kasutada ainult kodukeskkondades ja ettenähtud eesmärkidel. Seade ei sobi äriliseks või ühiskasutamiseks. Selline kasutamine muudab teie seadme garantii kehtetuks ja meie ettevõtte ei vastuta võimalike kahjude eest.
- Seade on valmistatud kodudes kasutamiseks ja see on sobiv ainult toiduainete jahutamiseks / säilitamiseks. Seade ei ole sobiv äriliseks või ühiseks kasutamiseks ja/või toiduainetest erinevate ainete hoiustamiseks. Vastupidises olukorras ei ole meie ettevõtte vastutav tekkivate kahjude eest.



## Ohutushoiatused

- Ärge ühendage oma sügavkülmikut vooluvõrku pikendusjuhtme abil.
- Kahjustatud toitejuhe / -pistik võib põhjustada süttimist või anda teile elektrilöögi. Kahjustatud toitejuhe / -pistik tuleb välja vahetada, mida võib teostada ainult kvalifitseeritud tehnik.
- Toitejuhet ei tohi tugevalt painutada.
- Ärge puudutage toitejuhet / -pistikut märgade kätega, kuna see võib põhjustada lühise ja elektrilöögi.
- Ärge pange klaaspudeleid või joogipurke sügavkülmikusse. Pudelid või purgid võivad plahvatada.
- Sügavkülmikust jääd võttes ärge jääd puudutage – jää võib põhjustada külmapõletusi ja/või lõikehaavu.
- Ärge võtke sügavkülmikust asju märgade või niiskete kätega. See võib põhjustada nahamarrastusi või külmapõletusi.
- Ärge külmutage uuesti kord juba sulanud toitu.

## Paigaldusteave

Enne oma sügavkülmiku lahtipakkimist ja kohale liigutamist leidke natuke aega ja tutvuge järgnevate punktidega.

- Paigutage seade eemale otsesest päikesevalgusest ja kuumusallikatest, näiteks radiaatorist.
- Seade peab asuma vähemalt 50 cm kaugusel ahjudest ja gaasiahjudest ning vähemalt 5 cm kaugusel elektriahjudest.
- Ärge jätke sügavkülmikut niiskuse või vihma kätte.
- Paigutage sügavkülmik vähemalt 20 cm kaugusele teisest sügavkülmikust.
- Sügavkülmiku kohal peab olema vähemalt 150 mm vaba ruumi. Ärge pange midagi sügavkülmiku peale.
- Ohutu kasutamise jaoks on oluline, et sügavkülmik oleks turvaline ja tasakaalus. Seadme loodi viimiseks kasutatakse reguleeritavaid tugijalgu. Enne toiduainete seadmesse asetamist peab külmik olema kindlasti loodi viidud.
- Soovitame enne kasutamist pühkida kõiki riuleid ja aluseid lapiga, mida on niisutatud vees, kuhu on segatud teelusikatäis söögisoodat. Pärast puhastamist loputage sooja veega ja kuivatage.
- Kasutage paigaldamisel plastist kaugusjuhikuid, mille leiате seadme tagaküljelt. Pöörake 90 kraadi (nagu joonisel näidatud). Sellisel ei puudu kondensaator vastu seina.
- Sügavkülmiku tuleb paigutada vastu seina selliselt, et seadme ja seina vahele ei jää rohkem kui 75 mm vaba ruumi.

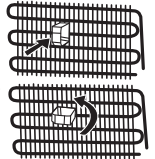

## Enne sügavkülmiku kasutamist



- Enne sügavkülmiku kasutamist hakkamist kontrollige, et seadmel ei oleks nähtavaid kahjustusi. Ärge paigaldage ega kasutage sügavkülmikut, kui see on kahjustatud
- Sügavkülmikut esmakordselt kasutades laske sel seista püstises asendis vähemalt 3 tundi enne kui seadme vooluvõrku ühendate. See tagab tõhusa töötamise ja hoiab ära kompressor kahjustumise.
- Sügavkülmikut esmakordselt kasutades, võite panna tähele kergelt lõhna. Tegemist on täiesti normaalse nähtusega ja see hajub peatselt, kui sügavkülmik hakkab jahtuma.

# 1. PEATÜKK: ÜLDHOIATUSED

## No-Frost tehnoloogia

Teie sügavkülmik erineb paljudest teistest sügavkülmikutest. Teistes seadmetes võib sügavkülmikusse tekkida jääd, mida põhjustab ukse avamine ja toidust lähtuv niiskus. Selliste seadmete puhul on vajalik jääd sulatada. Neid seadmeid tuleb regulaarselt välja lülitada, toit tuleb kambrist välja võtta ja jää eemaldada.

Teie „härmatiseta“ sügavkülmik hoiab sellised probleemid ära, jaotades ventilaatori abil külma õhku ühtlaselt sügavkülmikus. See tagab toiduainete ühtlase jahutamise ning hoiab ära niiskuse kogunemise ja külmumise.

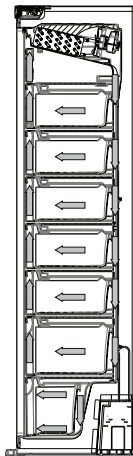

# 2. PEATÜKK: TEIE SÜGAVKÜLMIK

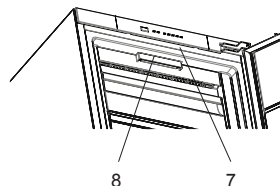
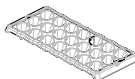
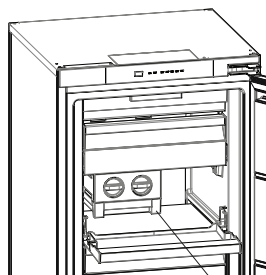
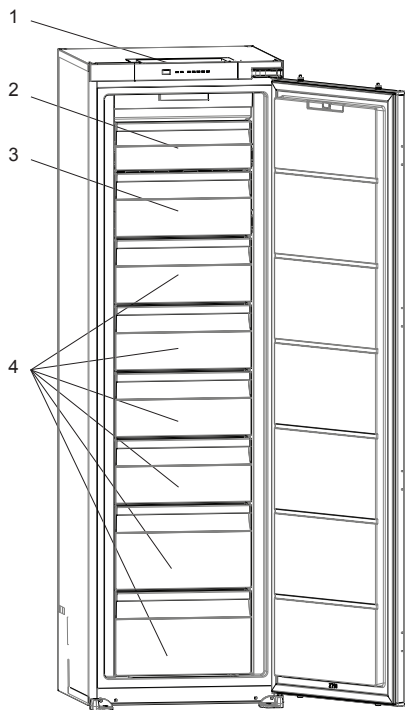

1. Juhtpaneel
2. Sügavkülmiku ülemise kambri kattepaneel
3. Külmutuskambri sahtlid / sügavkülmiku kambri kattepaneel \*
4. Külmutuskambri sahtlid
5. Icematic \*
6. Jääkuubikuvorm \*
7. Sügavkülmiku LED-riba \*
8. No Frost õhuringlussüsteem

\* Teatud mudelitel

## Üldised märkused

**Sügavkülmikamber (sügavkülmik):** Energiakasutus on kõige tõhusam siis, kui sahtlite ja korvide asetust jääd selliseks nagu see algselt oli.

Selle üldinformatiivse joonise koostamise mõtte on näidata seadme erinevaid osi ja tarvikuid.

Seadme konkreetsel mudelil võivad osad olla erinevad.

### 3. PEATÜKK: SÜGAVKÜLMIKU KASUTAMINE

#### Juhtpaneel

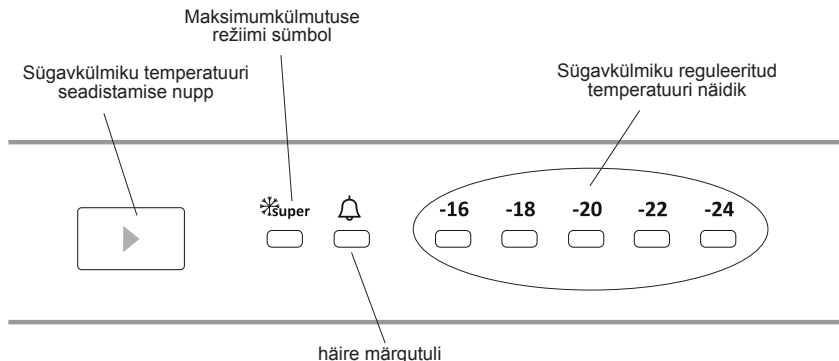

#### Külmutuskambri temperatuuri seadistamise nupp

See nupu abil saab seadistada külmutuskambri temperatuuri. Vajutage seda nuppu, et määrata külmutuskambri temperatuur. Selle nupu abil saate aktiveerida ka maksimumkülmutuse režiimi.

#### Valgustus (kui on saadaval)

Kui toode on esimest korda vooluvõrku ühendatud, võivad sisetuled avanemistestide tõttu sisse lülituda 1-minutilise hiinimisega.

#### Häire märgutuli

Probleemi ilmnemisel süttib sügavkülmiku punane häire märgutuli

#### Maksimumkülmutuse režiim

##### Millal seda kasutada?

- Suure hulga toiduainete külmutamiseks.
- Kiirtoidu külmutamiseks.
- Toidu kiireks külmutamiseks.
- Hooajaliste toiduainete säilitamiseks pikema aja jooksul.

##### Kuidas kasutada?

- Vajutage temperatuuri seadistamise nuppu, kuni maksimumkülmutuse märgutuli süttib.
- Maksimumkülmutuse märgutuli põleb, kui see režiim töötab.
- 24 tunni jooksul külmutatavate värske toiduainete maksimaalne kogus (kilogrammides) on toodud seadme andmesildil.
- Seadme maksimaalse külmutusjõudluse tagamiseks seadke külmutuskamber maksimumkülmutuse režiimile 24 tundi enne toiduainete külmutuskambrisse panemist.

##### Selle režiimi ajal

kui vajutate temperatuuri seadistamise nuppu, režiim tühistatakse ja taastatakse temperatuur  $-16\text{ }^{\circ}\text{C}$ .

**Märkus.** Maksimumkülmutuse režiim lülitub automaatselt välja 24 tunni möödumisel või külmiku temperatuuri langemisel alla  $-32\text{ }^{\circ}\text{C}$ .

#### Külmutuskambri temperatuuriseaded

- Seadistatud algtemperatuur on  $-18\text{ }^{\circ}\text{C}$ .
- Vajutage külmutuskambri seadistusnuppu ühe korra.
- Iga nupuvajutusega muutub temperatuur ühe astme võrra ( $-16\text{ }^{\circ}\text{C}$ ,  $-18\text{ }^{\circ}\text{C}$ ,  $-20\text{ }^{\circ}\text{C}$ ,...maksimumkülmutus)
- Kui vajutate külmutuskambri seadistusnuppu kuni maksimumkülmutuse režiimi kuvamiseni

ning seejärel kolm sekundit ühtegi nuppu ei vajuta,

hakkab maksimumkülmutuse režiimi kuva vilkuma.

- Nupu taasvajutamisel alustatakse uuesti viimasest väärtusest.

#### Sügavkülmiku soovitatavad temperatuuriväärtused

Millal reguleerida	Sisetemperatuur ( $^{\circ}\text{C}$ )
Minimaalseks külmutamiseks	$-16\text{ }^{\circ}\text{C}$ , $-18\text{ }^{\circ}\text{C}$
Tavakasutuseks	$-18\text{ }^{\circ}\text{C}$ , $-20\text{ }^{\circ}\text{C}$ , $-22\text{ }^{\circ}\text{C}$
Maksimaalseks külmutamiseks	$-24\text{ }^{\circ}\text{C}$

### 3. PEATÜKK: SÜGAVKÜLMIKU KASUTAMINE

#### Ooterežiim

##### Kuidas aktiveerida?

Seadistage „-16“ väärtus ja vajutage seadistusnuppu, kuni kõik LED-id vilguvad kolm korda.

##### Kuidas see töötab?

Ooterežiimis; kõik komponendid lülitatakse välja. Kui kasutaja vajutab ooterežiimi seadistusnuppu, vilguvad kõik LED-id kolm korda, näitamaks ooterežiimi aktiveerumist.

##### Kuidas deaktiveerida?

Vajutage ja hoidke seadistusnuppu all, kuni ekraan töötab jälle tavapäraselt. Pärast režiimi deaktiveerimist võib kuvaril süttida „Alarm LED“, kuna toode on ülekuumenenud. „Alarm LED“ kustub, kui toode jõuab normaalse temperatuurini.

#### Hoiatused temperatuuri reguleerimise kohta

- Elektrikatkestus ei tühista teie määratud temperatuurivalikuid.
- Ärge seadke uut temperatuuri enne, kui eelmise reguleerimine pole lõpule jõudnud
- Temperatuuri valimisel lähtuge sellest, kui sageli seadme ust avatakse, kui palju on külmikus toiduaineid ja milline on temperatuur ruumis, kus külmik asub.
- Täielikuks jahtumiseks peab külmik pärast vooluvõrku ühendamist olenevalt ruumi temperatuurist katkestusteta töötama kuni 24 tundi.
- Selle aja jooksul ärge avage ust liiga tihti ega pange külmikusse liiga palju toiduaineid.
- Toitepistikut pesast eemaldamise ja tagasipaneku või elektrikatkestuse korral rakendub tööle viieminutilise viivitus. See aitab vältida kompressori kahjustusi. Külmik hakkab tavapäraselt tööle viie minuti pärast.
- Külmik on ette nähtud kasutamiseks standardites määratud temperatuuriga keskkonnas, vastavalt andmesildil esitatud kliimaklassile. Sügavkülmiku tõhusaks toimimiseks ei ole soovitatav seda kasutada muu kui ettenähtud temperatuuriga keskkonnas.
- Seade on ette nähtud kasutamiseks keskkonnas, mille temperatuur on 10–38 °C.

#### Kliimaklass ja tähendus:

**T (troopiline):** See külmutusseade on mõeldud kasutamiseks ümbritseva õhu temperatuurivahemikus 16 °C kuni 43 °C.

**ST (lähistroopiline):** See külmutusseade on mõeldud kasutamiseks ümbritseva õhu temperatuurivahemikus 16 °C kuni 38 °C.

**N (mõõdukas):** See külmutusseade on mõeldud kasutamiseks ümbritseva õhu temperatuurivahemikus 16 °C kuni 32 °C.

**SN (laiendatud mõõdukas):** See külmutusseade on mõeldud kasutamiseks ümbritseva õhu temperatuurivahemikus 10 °C kuni 32 °C.

#### Tarvikud

##### Jääalus

- Täitke jääalus veega ja asetage see sügavkülmkambrisse.
- Kui vesi on muutunud täielikult jääks, saate painutada jääalust ja kasutada jääkuubikuid.

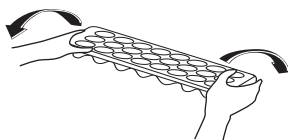
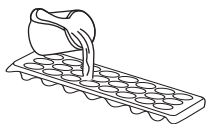

##### Icematic

- Võtke välja jää valmistamise alus
- Täitke kuni jooneni veega.
- Asetage jää valmistamise alus tagasi oma kohale.
- Kui jääkuubikud on valmis, keerake hooba, et jääkuubikud jääkarpi kukutada.

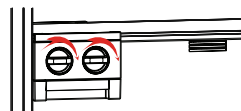

##### Märkus.

- Ärge täitke jääkuubikute valmistamiseks jääkarpi veega. See võib puruneda.
- Külmiku töötamise ajal võib jäävalmistajat olla raske eemaldada. Sellisel juhul tuleb see puhastada pärast klaasriiulite eemaldamist.

##### Jäävalmistaja eemaldamine

- Võtke sügavkülmikust välja klaasriiulid.
- Jäävalmistajat riulil vasakule-paremale liigutades võtke see sügavkülmikust välja.

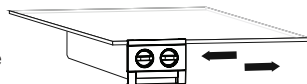

Jäävalmistaja eemaldamine loob sügavkülmikusse rohkem ruumi.

*Tarvikuteseksiooni väljanägemine ja tekstikirjeldused võivad erineda sõltuvalt teie konkreetsest mudelist.*

### 3. PEATÜKK: SÜGAVKÜLMIKU KASUTAMINE

#### Puhastamine

- **Enne sügavkülmiku puhastamist lülitage külmik välja ja eraldage pistik pistikupesast.**
- Ärge peske oma sügavkülmikut sellesse vett valades.
- Kasutage oma seadme välis- ja sisepindade pühkimiseks sooja seebiveega niisutatud lappi või švammi.
- Eemaldage hoolikalt kõik sahtlid, tõmmates neid üles või välja, ja pestes seebiveega puhtaks. Ärge peske neid nõudepesumasinas ega pesumasinas.
- Ärge kasutage oma sügavkülmiku puhastamiseks lahusteid, abrasiivseid puhastusvahendeid, klaasipuhastusvahendeid ega üldotstarbelisi puhastusaineid. Sellistes ainetes leiduvad kemikaalid võivad kahjustada plastpindu ja teisi komponente.
- Puhastage sügavkülmiku tagaküljel asuvat kondensaatorit vähemalt kord aastas pehme harja või tolmuimejaga.

**Puhastamise ajal peab sügavkülmik olema kindlasti vooluvõrgust lahti ühendatud!**

#### Sulatamine

Teie sügavkülmik sulatab end automaatselt. Sulatamise käigus tekkiv vesi juhitakse läbi veekogumisrenni, voolab sügavkülmiku taga asuvasse aurustusnõusse ja aurustub seal ise.

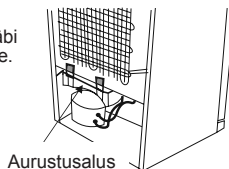

#### LED-valgusti vahetamine

Kui teie külmikul on LED-valgusti, võtke ühendust Sharpi esindajaga, kuna selliseid valgusteid võivad vahetada ainult kvalifitseeritud tehnikud.

### 4. PEATÜKK: TOIDU HOIUSTAMISE JUHIS

- Kasutage sügavkülmikut külmutatud toiduainete säilitamiseks ja jääkuubikute valmistamiseks.
- Kui asute külmikut kasutama maksimaalse külmutusvõimsuse juures:
  - \* asetage külmutatavad toiduained sügavkülmiku ülemisse korvi ilma oma külmiku maksimaalset külmutusvõimsust ületamata;
  - \* superkülmutusrežiimi kasutamise ajal ei tohi juba külmutatud toiduained asetseada külmutatavate värske toiduainete lähedal.

Seejärel lülitage uuesti sisse „superkülmutuse“ režiim. Toidu võib teiste külmutatud toiduainete kõrvale panna alles pärast külmumist (vähemalt 24 tundi pärast superkülmutusrežiimi sisse lülitamist).

- Värske toidu külmutamiseks tuleb tagada, et võimalikult suur külmutatava toidu pind oleks kontaktis jahutuspinna.
- Ärge pange värsket toitu vastu külmutatud toitu, kuna viimane võib hakata sulama.
- Värsket toitu (näiteks liha, kala ja hakkliha) külmutades jagage see portsjoniteks.
- Kui seade on sulanud, pange toit tagasi külmikusse ja tarvitage toit kindlasti lühikese aja jooksul ära.
- Sügavkülmikusse ei tohi panna sooja toitu.
- Külmutatud toidu pakenditel toodud juhistest tuleb alati kinni pidada. Kui mingit teavet pakenditel ei leidu, ei tohi toitu säilitada kauem kui 3 kuud ostukuupäevast alates.
- Külmutatud toitu ostes veenduge, et see oleks sobival temperatuuril külmutatud ja pakend oleks terve.
- Toidu kvaliteedi tagamiseks tuleb külmutatud toitu transportida selleks sobivas pakendis ja paigutada nii pea kui võimalik sügavkülmikusse.
- Kui külmutatud toidu pakendil on niiskuse või tavatu paisumise märke, on seda eelnevalt hoitud ebasobival temperatuuril ja sisu on riknenud.
- Külmutatud toidu hoiustamisaeg sõltub ruumi temperatuurist, termostaadi saadest, ukse avamise sagedusest, toidu tüübist ja kauplusest koju transportimiseks kuluvast ajast. Järgige alati pakendile trükitud juhiseid ja ärge ületage märgitud maksimaalset säilitusaega.

See tähendab, et kui olete otsustanud külmiku ukse kohe peale sulgemist uuesti avada, võib seda olla raske teha. Pärast rõhkude võrdsustumist on ukse avamine uuesti lihtne.

#### Tähtis märkus.

- **Külmutatud toiduaineid tuleb sulatamise järel valmistada värsketele toidule sarnaselt. Kui neid sulatamise järel ei valmistata, ei tohi neid MITTE MINGIL JUHUL uuesti külmutada.**
- Valmistatud toitude leiduvad osad maitseained (aniis, basiilik, kress, võrtsisegud, ingver, küüsaug, sibul, sinep, tüümian, majoraan, must pipar jms) muutuvad ja omandavad tugevama maitse, kui neid on pika aja vältel säilitatud. Seetõttu lisage külmutada kavandatud toitudele ainult vähe maitseaineid või siis lisage maitseained alles pärast toidu sulamist.
- Toidu säilitamisaeg sõltub kasutatud õlist. Sobivad õlid on margariin, vasikarasv, oliiviõli ja või ning mittesobivad on pähkliõli ja searasv.
- Vedelad toidud tuleb külmutada plasttopsides ja teised toidud tuleb külmutada plastkiles või kottides.

## 4. PEATÜKK: TOIDU HOIUSTAMISE JUHIS

Toit	Olek	Säilitusaeg (kuud)	Sulamisaeg toatemperatuuril (tunnid)
Loomalihalõigud	Portsjoniteks lõigatud	6-10	1-2 või kuni on täielikult sulanud
Lammas	Portsjoniteks lõigatud	6-8	1-2 või kuni on täielikult sulanud
Hakkliha	Pakendatud sobivatesse kogustesse	1-3	2-3 või kuni on täielikult sulanud
Vorst	Peab olema pakendatud	1-2	Kuni on täielikult sulanud
Kana ja kalkun	Pakendatud sobivatesse kogustesse	1-2	10-12 või kuni on täielikult sulanud
Mageveekala (näiteks forell)	Seest korralikult puhastatud ja roogitud. Pestud ja kuivatatud. Vajaduse korral on pea ja sala ära lõigatud.	2	Kuni on täielikult sulanud
Lahja kala (näiteks huntahven)		4-8	Kuni on täielikult sulanud
Rasvane kala (näiteks makrell)		2-4	Kuni on täielikult sulanud
Herned	Kestaga ja pestud	12	Võib kasutada külmutatud.

**HOIATUS.** Ärge külmutage uuesti kord juba sulanud toitu. See võib olla tervisele ohtlik.

## 5. PEATÜKK: TÕRGETE KÕRVALDAMINE

Kui külmiku töös esineb tõrkeid, võib tegemist olla mõne väiksema probleemiga. Aja ja raha säästmiseks kontrollige enne elektrikule helistamist järgmist.

Häire märgutuli lülitub sisse	TÕRKE TÜÜP	PÕHJUS	MIDA TEHA
	„Tõrkehoiatus“	Mõne(de)s osa(de)s esineb rikkeid või jahutusprotsessis on ilmnunud tõrge	Kontrollige, kas uks on kinni või lahti. Kui uks on kinni, võtke võimalikult peatselt ühendust Sharpi klienditeenindusega

**Kui külmik erjanuta piisavalt;**

- Kas on probleeme elektriga?
- Kas pistik on korralikult seinakontaktis?
- Kas ühenduseks kasutatava pistiku kaitse või peakaitse on korras?
- Kas pistikupesaga on terve? Kontrollige seda nii, et panete külmiku pistikusse mille töötamises te olete kindel.

**Temperatuuri tõusu võib põhjustada;**

- Sage ukse avamine pikema aja jooksul
- Suurte koguste sooja toidu külmikusse panemine
- Külmiku temperatuuri seadistusnupp on seatud väärtusele 16;
- Kõrge ümbritsev temperatuur
- Seadme rike.

**Kontrollige hoiatusi;**

Külmik annab hoiatusteate kui sügavkülma temperatuur on liiga kõrge või seadmel esineb mingi rike. Hoiatuskoodid kuvatakse Sügavkülmiku indikaatortabelil. Hoiatuste koodid ilmuvad Sügavkülma seadete ekraanile.

**Normaalne müra**

**Pröksuv heli (jääd murdamine)**

- Automaatse sulatamise ajal.
- Seadme jahtumise või soojenemise ajal (tänu seadme materjali paisumisele).

**Lühike pröksumine** Kostub siis, kui termostaat kompressori sisse/välja lülitab.

**Kompressori müra (tavaliine mootori müra)** Selline müra tähendab, et kompressor töötab normaalselt. Sisselülitamisel võib kompressor tekitada lühikese aja välgel tugevamat müra.

**Muliseamise ja pritsimise heli** Sellist heli tekitab külmaahela torudes ringlev külmaagens.

**Vee voolamise heli** Sulatamise ajal aurustusnõusse voolava vee tekitatud normaalne heli. Sellist heli võib kuulda sulatamise ajal.



## 5. PEATÜKK: TÕRGETE KÕRVALDAMINE

**Õhu puhumise heli (tavaline ventilaatori müra)** Sellist müra võib kuulda No-Frost sügavkülmikutes süsteemi tavalise töötamise käigus ja seda tekitab õhu ringlemine.

### Külmiku sisse koguneb niiskus

- Kas toiduained on korralikult pakendatud? Kas pakendid on enne sügavkülmikusse asetamist korralikult ära kuivatatud?
- Kas sügavkülmiku ust on liiga sageli avatud? Ukse avamisel siseneb sügavkülmikusse seadet ümbritsevas õhus leiduv niiskus. Eriti juhul, kui ruumi õhuniiskus on liiga kõrge, tekitab niiskumine seda kiiremini, mida sagedamini ust avatakse.

### Uksi ei ole võimalik korralikult sulgeda ega avada

- Kas toidupakendid ei võimalda ukse korralikult sulgeda?
- Kas uksekülmuti, korvid ja jääkarp on õigesti oma kohale asetatud?
- Kas uksetihend on purunenud või rebenenud?
- Kas sügavkülmik asetseb loodis aluspinnal?

### Sügavkülmiku korpuse ja ukse kokkupuutepinnad on soojad

Eriti suvisel ajal (kuuma ilmaga) võivad sellised kontaktpinnad muutuda kompressori töötamisel soojemaks; tegemist on normaalse nähtusega.

### Soovitused

- Külmiku täielikuks väljalülitamiseks eemaldage see vooluvõrgust (puhastamise ajaks ja kui uks on lahti jäetud)

## 6. PEATÜKK: NÕUANDED ENERGIA KOKKUHOIDMISEKS

- Ärge paigaldage seadet kuumust tekitavate seadete lähedusse. Sellisteks on näiteks pliidid, ahjud, nõudepesumasinad või radiaatorid; paigaldage seade ruumi kõige jahedamasse piirkonda.
- Paigutage seade jahedasse, hästi ventileeritud ruumi ja veenduge, et seadme õhuavad ei ole kinni kaetud.
- Laske soojal toidul enne sügavkülmikusse asetamist alati maha jahtuda.
- Proovige vältida ukse avamist pika perioodi vältel või liiga sageli, kuna soe õhk tungib seadmesse ja põhjustab kompressori liiga sageli sisselülitumist.
- Veenduge, et takistused ei takistaks ukse korralikult sulgumast.
- Katke toiduained enne, kui need sügavkülmikusse asetate. See vähendab niiskuse kogunemist seadme sisse.
- Soovitavad temperatuurivalikud leiaste jaotisest „temperatuuriseaded“.
- Ärge ummistage külma õhu ventilatsioonivärskeid. Nii tehes hakkab sügavkülmik pikemalt töötama ja kasutab rohkem energiat.
- Hoidke sügavkülmik täidetuna.
- Viige seade loodi, nii et uks sulgub tihedalt.
- Puhastage seadme tagaosaga aegajalt tolmuimejaga või pintsliga, et vältida voolutarbimuse kasvu.
- Hoidke uksetihendid ja puhaste ja painduvatena. Vahetage kulunud tihendid välja.

## 7. PEATÜKK: TEHNILISED ANDMED

Tehniline teave on toodud seadme siseküljel asuval andmeplaadil ja energiaetiketil.

Seadme energiaetiketil asuv QR-kood viib teid veebilehele, millelt saate teavet seadme jõudluse kohta ELi EPRELI andmebaasis.

Hoidke energiaetikett, see kasutusjuhend ja muud seadmega kaasas olevad dokumendid alles.

EPRELis olevat teavet leiaste ka veebilehelt <https://eprel.ec.europa.eu> ning mudeli nime ja tootenumbri leiaste seadme andmeplaadilt.

Täpsemat teavet energiaetiketi kohta vt lingil [www.theenergylabel.eu](http://www.theenergylabel.eu).

## 8. PEATÜKK: KLIENDITEENINDUS

Kasutage alati originaalvaruosi.

Enne meie volitatud teeninduskeskusesse pöördumist veenduge, et teil on käepärast järgmised andmed: mudel, seerianumber.

Energiamärgise leiaste külmiku tsoonist vasakult alumisest küljest.

Mõne erikomponendi varuosad on saadaval vähemalt 7 või 10 aastat (olenevalt komponendi tüübist), alates mudeli viimase tooteühiku turule laskmisest.

Selle teabe leiaste andmeplaadilt.

Külitage meie veebilehte:  
[www.sharphomeappliances.com](http://www.sharphomeappliances.com)







# Service & Support

Visit Our Website  
[sharphomeappliances.com](http://sharphomeappliances.com)

**SHARP**  
Be Original.

5237XXXX