

Einbau-Kochfeld

Gebrauchsanleitung

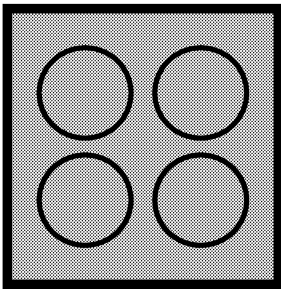

HII 64400 MTX

DE

185.2620.14/R.AA/24.09.2019

7757189220

Bitte zuerst diese Bedienungsanleitung lesen!

Sehr geehrte Kundin, sehr geehrter Kunde,
vielen Dank für den Kauf eines Beko-Produktes. Wir hoffen, dass dieses Produkt, das mit hochwertiger und hochmoderner Technologie hergestellt wurde, beste Ergebnisse erzielt. Daher bitte die gesamte Bedienungsanleitung und alle beiliegenden Dokumente aufmerksam durchlesen und zum zukünftigen Nachschlagen aufbewahren. Bei Weitergabe des Produktes auch die Bedienungsanleitung mit aushändigen. Alle Warnungen und Informationen in der Bedienungsanleitung einhalten.

Bitte beachten, dass diese Bedienungsanleitung für unterschiedliche Modelle geschrieben wurde. Unterschiede zwischen den verschiedenen Modellen werden natürlich in der Anleitung erwähnt.

Die Symbole

In dieser Anleitung verwenden wir folgende Symbole:



Wichtige Informationen oder nützliche
Tipps zum Gebrauch.



Warnung vor gefährlichen Situationen,
in denen es zu Verletzungen oder
Sachschäden kommen kann.



Warnung vor Stromschlägen.



Warnung vor Brandgefahr.



Warnung vor heißen Flächen.

Arçelik A.Ş.
Karaağaç caddesi No:2-6
34445 Sütlüce/Istanbul/TURKEY
Made in TURKEY



1 Wichtige Sicherheits- und Umwelthinweise	4	4 Vorbereitungen	14
Allgemeine Sicherheit.....	4	Tipps zum Energiesparen.....	14
Elektrische Sicherheit.....	5	Erste Inbetriebnahme	14
Produktsicherheit.....	5	Erstreinigung des Gerätes.....	14
Bestimmungsgemäße Verwendung	7	5 Bedienung Kochfeld	15
Sicherheit von Kindern	7	Allgemeine Hinweise zum Kochen	15
Altgeräte entsorgen.....	8	Kochfeld verwenden	16
Verpackungsmaterialien entsorgen	8	Bedienfeld	16
2 Allgemeine Informationen	9	6 Reinigung und Wartung	21
Geräteübersicht	9	Allgemeine Hinweise	21
Technische Daten	9	Kochfeld reinigen	21
3 Installation	10	7 Problemlösungen	22
Vor der Installation	10		
Einbauen und Anschließen	10		
Transport	13		

1 Wichtige Sicherheits- und Umwelthinweise

Dieser Abschnitt enthält Hinweise, die für die Sicherheit des Benutzers und anderer Personen unerlässlich sind. Diese Hinweise müssen beachtet werden, damit es nicht zu Verletzungen oder Sachschäden kommt.

Bei Nichteinhaltung dieser Anweisungen erlöschen sämtliche Garantieansprüche.

Allgemeine Sicherheit

- Dieses Gerät darf von Kindern (ab acht Jahren) oder Personen bedient werden, die unter körperlichen, sensorischen oder geistigen Einschränkungen leiden oder denen es an der nötigen Erfahrung und Wissen im Umgang mit solchen Geräten mangelt, wenn solche Personen beaufsichtigt werden und, zuvor gründlich mit der sicheren Bedienung des Gerätes vertraut gemacht wurden und sich der damit verbundenen Gefahren voll und ganz bewusst sind. Kinder dürfen nicht mit dem Gerät spielen. Reinigungs- und Wartungsarbeiten dürfen von Kindern nicht ohne Aufsicht eines Erwachsenen durchgeführt werden.
- Das Gerät darf nicht von Personen genutzt werden, die unter körperlichen oder geistigen Einschränkungen leiden oder denen es an der nötigen Erfahrung im Umgang mit solchen Geräten mangelt. Ausnahmen sind nur dann möglich, wenn solche Personen beaufsichtigt werden oder gründlich über den richtigen Umgang mit dem Gerät aufgeklärt wurden. Dies gilt natürlich auch für Kinder. Kinder müssen stets beaufsichtigt werden, damit sie nicht mit dem Gerät spielen.
- Falls das Produkt an jemand anderen zur persönlichen oder Secondhand-Benutzung übergeben wird, sollten Bedienungsanleitung, Produktetiketten und andere relevante Dokumente und Teile ebenfalls übergeben werden.
- Installation und Reparaturen müssen grundsätzlich vom autorisierten Kundendienst ausgeführt werden. Der Hersteller haftet nicht für Schäden, die durch den Eingriff nicht autorisierter Personen entstehen; zudem kann dadurch die Garantie erlöschen. Vor der Installation aufmerksam alle Anweisungen lesen.
- Gerät nicht nutzen, falls es nicht ordnungsgemäß funktioniert oder

sichtbare Beschädigungen aufweist.

- Nach jeder Benutzung prüfen, ob die Funktionsknöpfe des Produktes ausgeschaltet sind.

Elektrische Sicherheit

- Falls das Produkt einen Fehler aufweist, sollte es bis zur Reparatur durch einen autorisierten Kundendienstmitarbeiter nicht in Betrieb genommen werden. Es besteht Stromschlaggefahr!
- Schließen Sie das Produkt nur an eine geerdete Steckdose an, deren Spannung und Schutz den Angaben unter „Technische Daten“ entsprechen. Lassen Sie durch einen qualifizierten Elektriker eine Erdung vornehmen. Unser Unternehmen haftet nicht für Probleme, die durch ein nicht entsprechend den örtlichen Richtlinien geerdetes Produkt entstehen.
- Reinigen Sie das Produkt niemals, indem Sie Wasser darauf verteilen oder schütten! Es besteht Stromschlaggefahr!
- Das Produkt darf während Installation, Wartung, Reinigung und Reparatur nicht an eine Steckdose angeschlossen sein.
- Falls das Netzkabel des Produktes beschädigt ist, muss es zur Vermeidung von Gefahren vom

Hersteller, einem Kundendienstmitarbeiter oder vergleichbar qualifizierten Personen ausgetauscht werden.

- Das Gerät muss so installiert sein, dass es vollständig vom Netzwerk getrennt werden kann. Die Trennung muss entsprechend den Baurichtlinien entweder durch einen Netzstecker oder einen in der festen elektrischen Installation eingebauten Schalter ermöglicht werden.
- Jegliche Arbeiten an elektrischen Geräten und Systemen sollten von autorisierten und qualifizierten Personen ausgeführt werden.
- Schalten Sie das Gerät bei Schäden aus, unterbrechen Sie die entsprechende Stromversorgung. Schalten Sie dazu die Sicherungen im Haus ab.
- Stellen Sie sicher, dass die Sicherungsangaben mit dem Produkt kompatibel sind.

Produktsicherheit

- **WARNUNG:** Das Gerät und seine zugänglichen Teile werden während des Betriebs heiß. Keine Heizelemente berühren. Kinder unter 8 Jahren fernhalten, sofern nicht kontinuierlich beaufsichtigt.
- Produkt niemals nutzen, wenn Urteilsvermögen oder Koordination durch Alkohol

- und/oder Drogen beeinträchtigt sind.
- Bei alkoholischen Getränken in den Gerichten entsprechend vorsichtig sein. Alkohol verdampft bei hohen Temperaturen und kann durch Entzünden bei Kontakt mit heißen Oberflächen Feuer verursachen.
 - Keine brennbaren Materialien in der Nähe des Produktes aufstellen, da die Seiten während des Gebrauchs heiß werden können.
 - Darauf achten, dass keine Belüftungsschlitze blockiert werden.
 - Zur Reinigung des Gerätes keine Dampfreiniger verwenden; andernfalls besteht Stromschlaggefahr.
 - **WARNUNG:** Unbeaufsichtigtes Garen auf einem Kochfeld mit Fett oder Öl kann gefährlich sein und Brände verursachen. Niemals versuchen, ein Feuer mit Wasser zu löschen; stattdessen das Gerät abschalten und Flammen z. B. mit einem Deckel oder einer Feuerlöschdecke abdecken.
 - **VORSICHT:** Das Gerät muss beim Kochen im Auge behalten werden. Auch bei kurzen Zubereitungen muss das Gerät ständig im Auge behalten werden.
 - **WARNUNG:** Brandgefahr: Keine Gegenstände auf den Kochoberflächen aufbewahren.
 - **WARNUNG:** Falls die Oberfläche gesprungen ist, Gerät zur Vermeidung möglicher Stromschlaggefahr abschalten.
 - Falls das Glas der Herdplatte springt: Schalten Sie umgehend alle Brenner und elektrischen Heizelemente aus und trennen Sie das Gerät von der Stromversorgung. Geräteoberfläche nicht berühren! Gerät nicht benutzen.
 - Kochfeld nach dem Einsatz über den Regler abschalten und nicht auf Kochgeschirrdetektor verlassen.
 - Metallische Objekte, wie Messer, Gabeln, Löffel und Deckel, sollten nicht auf dem Kochfeld abgelegt werden, da sie heiß werden können.
 - Das Gerät darf nicht über externe Timer oder separate Fernsteuerungssysteme betrieben werden.
 - Dampfdruck, der aufgrund von Feuchtigkeit an der Kochfeldoberfläche oder an der Unterseite des Kochgeschirrs entsteht, kann dazu führen, dass sich das Kochgeschirr bewegt. Daher muss sichergestellt werden, dass Kochfeldoberfläche und

Unterseite des Kochgeschirrs immer trocken sind.

- Kochfelder sind mit Induktionstechnologie ausgestattet. Das Induktionskochfeld, das sowohl Zeit- als auch Kosteneinsparungen bedeutet, muss mit zum Induktionskochen geeignetem Kochgeschirr verwendet werden; andernfalls funktionieren die Kochfelder nicht. Siehe. *Allgemeine Hinweise zum Kochen, Seite 15*, Kochgeschirrauswahl.
- Da Induktionskochfelder ein magnetisches Feld erzeugen, können sie für Menschen, die Geräte wie Insulinpumpen oder Herzschrittmacher verwenden, gefährlich sein.
- **WARNUNG:** Verwenden Sie nur Kochfeldschutzabdeckungen, die vom Hersteller des Gerätes entwickelt wurden oder vom Gerätehersteller in der Anleitung als geeignet angegeben sind, bzw. die mit dem Gerät gelieferten Kochfeldschutzabdeckungen. Die Nutzung nicht geeigneter Schutzabdeckungen kann Unfälle verursachen.

Brandschutzvorkehrungen des Produktes:

- Sicherstellen, dass die elektrische Verbindung richtig in die

Steckdose eingesteckt ist und keine Funken erzeugt.

- Keine beschädigten oder abgeschnittenen Kabel bzw. Verlängerungskabel verwenden; nur das Originalkabel einsetzen.
- Beim Anschließen des Produktes sicherstellen, dass sich keine Flüssigkeit oder Feuchtigkeit an der elektrischen Verbindung befindet.

Bestimmungsgemäße Verwendung

- Dieses Gerät wurde für den reinen Hausgebrauch entwickelt. Eine gewerbliche Nutzung ist nicht zulässig.
- **VORSICHT:** Dieses Gerät dient ausschließlich der Zubereitung von Speisen. Es darf nicht zu anderen Zwecken eingesetzt werden.
- Der Hersteller haftet nicht für Schäden, die durch unsachgemäßen Gebrauch oder falsche Bedienung verursacht werden.

Sicherheit von Kindern

- **WARNUNG:** Verschiedene Teile des Gerätes werden während des Gebrauchs heiß. Daher kleine Kinder vom Gerät fernhalten.
- Verpackungsmaterialien können eine Gefahr für Kinder darstellen. Sämtliche Verpackungsmaterialien an einem sicheren Ort und außerhalb der

Reichweite von Kindern aufbewahren.

- Elektrische Produkte können eine Gefahr für Kinder darstellen. Kinder im Betrieb daher unbedingt vom Gerät fernhalten. Kinder nicht mit dem Gerät spielen lassen.
- Keine Gegenstände auf das Gerät stellen, die Kinder erreichen können.

Altgeräte entsorgen

Erfüllung von WEEE-Vorgaben zur Entsorgung von Altgeräten:



Dieses Produkt erfüllt die Vorgaben der EU-WEEE-Direktive (2012/19/EU). Das Produkt wurde mit einem Klassifizierungssymbol für elektrische und elektronische Altgeräte (WEEE) gekennzeichnet. Dieses Gerät wurde aus hochwertigen Materialien hergestellt, die wiederverwendet und recycelt werden können. Entsorgen Sie das Gerät am Ende seiner Einsatzzeit nicht mit dem regulären Hausmüll; geben Sie es stattdessen bei einer Sammelstelle zur Wiederverwertung von elektrischen und elektronischen Altgeräten ab. Ihre Stadtverwaltung informiert Sie gerne über geeignete Sammelstellen in Ihrer Nähe.

Einhaltung von RoHS-Vorgaben:

Das von Ihnen erworbene Produkt erfüllt die Vorgaben der EU-RoHS Direktive (2011/65/EU). Es enthält keine in der Direktive angegebenen gefährlichen und unzulässigen Materialien.

Verpackungsmaterialien entsorgen

- Die Verpackung des Gerätes besteht aus wiederverwertbaren Materialien. Entsorgen Sie diese vorschriftsgemäß und entsprechend sortiert. Entsorgen Sie solche Materialien nicht mit dem normalen Hausmüll.

2 Allgemeine Informationen

Geräteübersicht

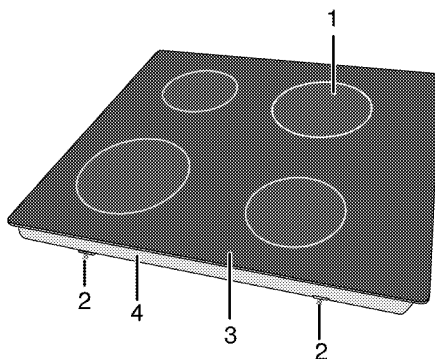

- | | | | |
|---|----------------------|---|---------------------|
| 1 | Induktionskochplatte | 3 | Glaskeramikkochfeld |
| 2 | Montageklemme | 4 | Basisabdeckung |

Technische Daten

Spannung/Frequenz	1N~ 220-240 V/2N~ 380-415 V; 50 Hz
Leistungsaufnahme gesamt	max. 7200 W
Kabeltyp/Kabelquerschnitt	MinimumH05V2V2-F 4 x 2,5 mm ²
Außenabmessungen (Höhe/Breite/Tiefe)	55 mm/580 mm/510 mm
Einbaumaße (Breite/Tiefe)	560 (+2) mm/490 (+2) mm
Kochzonen	
Hinten links	Induktionskochplatte
Abmessungen	180 mm
Leistung	2000/2300 W
Vorne links	Induktionskochplatte
Abmessungen	180 mm
Leistung	2000/2300 W
Vorne rechts	Induktionskochplatte
Abmessungen	145 mm
Leistung	1600/1800 W
Hinten rechts	Induktionskochplatte
Abmessungen	210 mm
Leistung	2000/2300 W



Im Zuge der Qualitätsverbesserung können sich technische Daten ohne Vorankündigung ändern.



Die Abbildungen in dieser Anleitung dienen lediglich der Veranschaulichung und können etwas vom tatsächlichen Aussehen des Gerätes abweichen.



Angaben am Produkt oder in der begleitenden Dokumentation wurden unter Laborbedingungen unter Berücksichtigung der zutreffenden Richtlinien ermittelt. Solche Werte können je nach Einsatzumgebung und Nutzungsweise des Gerätes abweichen.

3 Installation

Gerät vom nächstgelegenen autorisierten Kundendienst gemäß gültigen Bestimmungen installieren lassen. Andernfalls erlischt die Garantie. Der Hersteller haftet nicht für Schäden, die durch Aktivitäten nicht autorisierter Personen entstehen; zudem kann dadurch die Garantie erlöschen.



Die Vorbereitung des Aufstellungsortes und der elektrischen Anschlüsse sind Sache des Kunden.



GEFAHR:

Die Installation des Gerätes muss in Übereinstimmung mit sämtlichen zutreffenden Vorschriften zur Elektroinstallation erfolgen.



GEFAHR:

Gerät vor der Installation auf eventuelle, sichtbare Defekte untersuchen. Falls Defekte vorliegen, darf das Gerät nicht installiert werden. Beschädigte Geräte müssen grundsätzlich als Sicherheitsrisiko betrachtet werden.

Vor der Installation

Das Kochfeld ist für den Einbau in eine handelsübliche Küchenarbeitsplatte vorgesehen. Zwischen Gerät und angrenzenden Küchenwänden und -möbeln muss ein Sicherheitsabstand verbleiben. Siehe Abbildung auf der nächsten Seite (Angaben in mm).

- Das Kochfeld kann auch freistehend benutzt werden. Achten Sie auf einen minimalen Abstand von 750 mm oberhalb des Kochfeldes.
- Wenn eine Dunstabzugshaube über dem Herd installiert werden soll, beachten Sie die Anweisungen des Herstellers zur Installationshöhe (mindestens 650 mm Abstand).
- Verpackungsmaterial und Transportsicherungen entfernen.
- Oberflächen, Kunststoffbeläge und verwendete Kleber müssen hitzebeständig sein (bis mindestens 100 °C).
- Die Küchenarbeitsplatte muss waagrecht ausgerichtet und fixiert sein.
- Die Küchenarbeitsplatte entsprechend den Einbaumaßen ausschneiden.

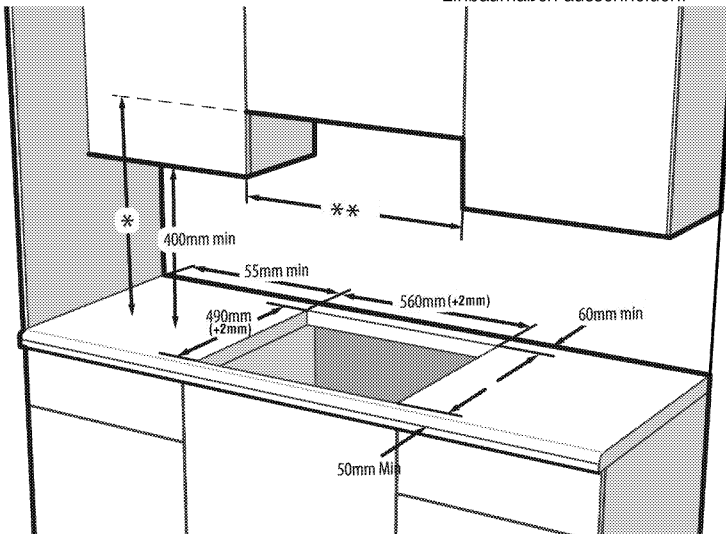

* Minimale Abzugshöhe gemäß Empfehlungen der zugehörigen Anleitung

** Minimaler Abstand zu Möbeln muss der Breite des Kochfeldes entsprechen

Vorschriften zur Gas- und Elektroinstallation erfolgen.



Installieren Sie das Kochfeld nicht in der Nähe von scharfen Ecken oder Kanten auf. Glaskeramik kann bei unsachgemäßer Handhabung brechen!

Einbauen und Anschließen

- Die Installation des Gerätes muss in Übereinstimmung mit sämtlichen zutreffenden

Elektrischer Anschluss

Schließen Sie das Gerät an eine geerdete Schutzkontaktsteckdose/Leitung an, die mit einem Miniatur-Leistungtrennschalter passender Kapazität gemäß der „Technische Daten“-Tabelle abgesichert wird. Lassen Sie durch einen qualifizierten Elektriker eine Erdung vornehmen, egal ob Sie das Produkt mit oder ohne Transformator verwenden. Der Hersteller haftet nicht bei Schäden, die durch den Einsatz des Gerätes ohne vorschriftsmäßige Erdung entstehen.



GEFAHR:

Das Gerät darf nur von einer autorisierten Fachkraft an das Stromnetz angeschlossen werden.

Der Hersteller haftet nicht für Schäden, die durch Aktivitäten nicht autorisierter Dritter entstehen.



GEFAHR:

Das Netzkabel darf nicht eingeklemmt, geknickt oder gequetscht werden und darf nicht mit heißen Geräteteilen in Berührung kommen.

Beschädigte Netzkabel müssen durch einen zugelassenen Elektriker ausgetauscht werden. Andernfalls kann es zu Stromschlägen, Kurzschlüssen und Bränden kommen!

- Der Anschluss muss gemäß nationalen Richtlinien erfolgen.
- Der Netzstecker muss nach der Installation frei zugänglich bleiben, das Netzkabel darf jedoch nicht über das Gerät hinweg verlegt werden.
- Verwenden Sie nur Netzkabel, die den Angaben im Abschnitt „Technische Daten“ entsprechen.



GEFAHR:

Trennen Sie das Gerät vollständig von der Stromversorgung, bevor Sie mit der Elektroinstallation beginnen. Es besteht Stromschlaggefahr!

Netzkabel anschließen



Beim Ausführen der Elektroinstallation müssen die nationalen/lokalen

Elektroinstallationsregeln eingehalten und muss eine korrekte Steckdose und ein passender Stecker für den Ofen verwendet werden. Falls die Anschlusswerte des Geräts zu hoch für den Steckeranschluss sind, muss es ohne Steckverbindung mit direktem Kabelanschluss fest installiert werden.

1. Falls der Netzanschluss nicht vollständig getrennt werden kann, muss ein Trennschalter (Sicherung, Netzschalter oder dergleichen) mit mindestens 3

mm Kontaktabstand zwischengeschaltet werden.

Die einschlägigen Installationsvorschriften (in Deutschland VDE 0100) sind dabei einzuhalten.

Bei Nichtbeachtung kann es zu Betriebsstörungen und zum Erlöschen der Garantie kommen.

Wir empfehlen eine zusätzliche Absicherung mit einem Fehlerstromschutzschalter (FI-Schutzschalter).

Netzanschluss am Gerät :

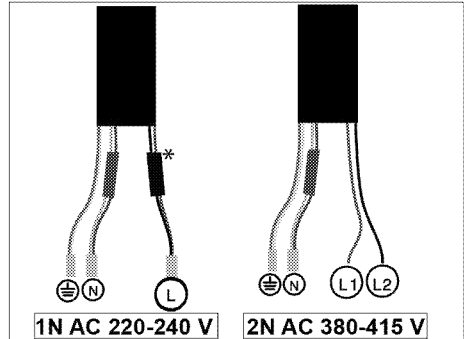

* (Es ist bei Ihrem Modell möglicherweise nicht vorhanden.)

2. **Bei Einphasenanschluss** erfolgt der Anschluss der Kabel wie folgt:

- Braunes/Schwarzes Kabel = L (Phase)
- Blaues/graues Kabel = N (Nullleiter)
- Grünes/gelbes Kabel = (E)  (Erde)

» oder

- Graues/Schwarzes Kabel = L (Phase)
- Blaues/braunes Kabel = N (Nullleiter)
- Grünes/gelbes Kabel = (E)  (Erde)

3. **Bei Zweiphasenanschluss** erfolgt der Anschluss der Kabel wie folgt:

- Braunes Kabel = L1 oder L2 (Phase 1 oder Phase 2)
- Schwarzes Kabel = L2 oder L1 (Phase 2 oder Phase 1)
- Blaues/graues Kabel = N (Nullleiter)
- Grünes/gelbes Kabel = (E)  (Erde)

» oder

- Schwarzes Kabel = L1 (Phase 1)
- Graues Kabel = L2 (Phase 2)
- Blaues/Braunes Kabel = N (Nullleiter)
- Grünes/gelbes Kabel = (E)  (Erde)

Gerät installieren

Wenn sich der Ofen darunter befindet:

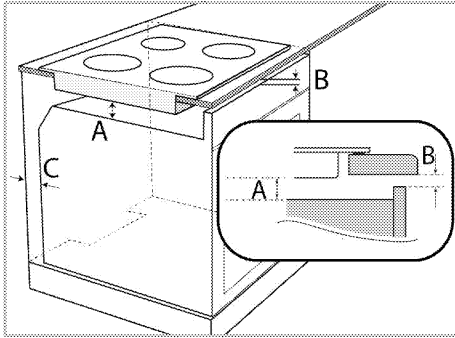

A Minimum 15 mm

B Minimum 5 mm

C 20 mm

Wenn sich ein Brett darunter befindet:

Beachten Sie eine Belüftungsöffnung im hinteren Bereich des Möbels (vgl. nachstehende Abbildung).

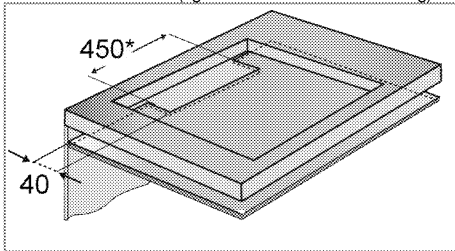

* Minimum

Platzieren Sie Ihr Induktionskochfeld während der Installation parallel zur Installationsfläche. Tragen Sie zudem die Dichtung auf die Teile des Kochfelds auf, welche die Arbeitsplatte berühren (vgl. nachstehende Beschreibung); dadurch verhindern Sie, dass Flüssigkeiten zwischen Produkt und Arbeitsplatte eindringen.

1. Bereiten Sie die Oberfläche der Arbeitsplatte wie abgebildet vor.
2. Drehen Sie das Kochfeld herum; platzieren Sie es auf einem flachen Untergrund.
3. Bringen Sie bei Installation des Kochfeldes wie abgebildet die mitgelieferte Dichtung rund um das Kochfeld an. Achten Sie darauf, einen Abstand von 1 bis 2 mm von der Innenseite des Glasaußenrandes einzuhalten.

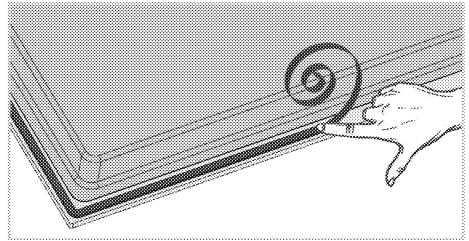

4. Befestigen Sie die Montagefedern, stecken Sie sie wie abgebildet durch die Löcher am unteren Gehäuse und schrauben sie fest.

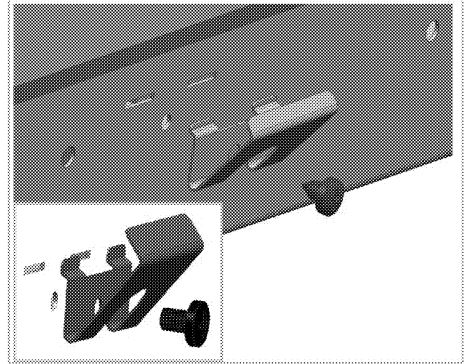

i Bei einigen Modellen könnte Ihr Produkt mit bereits angebrachten Montagefedern geliefert werden.

i Die Anzahl Montagefedern an Ihrem Produkt variiert je nach Produktmodell.

5. Zentrieren Sie das Produkt auf der Arbeitsplatte.
6. Wenn das Kochfeld auf der Arbeitsplatte platziert wird, lässt es sich problemlos mit den Klemmen befestigen. Wenn die Installation mit diesen Klemmen nicht für Ihr Arbeitsplatte geeignet ist, können weitere 2 Montageklammern an der Vorderseite des Produktes wie in der nachstehenden Abbildung gezeigt befestigt werden.

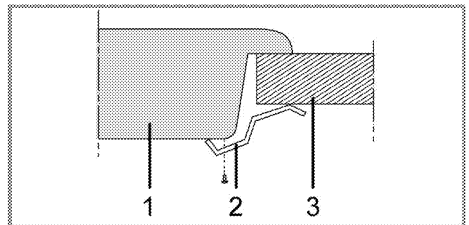

- 1 Kochfeld
- 2 Montageklemme

i Bei der Installation des Kochfeldes in einem Möbel muss ein Einlegeboden installiert werden, damit das Möbel vom Kochfeld getrennt wird (vgl. Abbildung oben). Dies ist bei der Installation eines integrierten Ofens nicht erforderlich.

Beispiel: Wenn Sie die Unterseite des Produktes berühren können, da dieses über einer Schublade installiert ist, muss dieser Bereich mit einer Holzplatte abgedeckt werden.

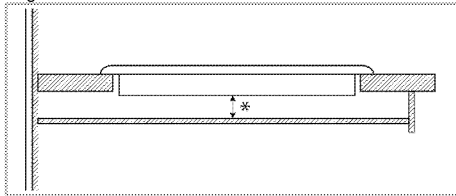



* Minimum 15 mm

i Beachten Sie eine Belüftungsöffnung von mindestens 180 cm² im hinteren Bereich des Möbels (vgl. nachstehende Abbildung). siehe Gerät installieren.

Rückansicht (Anschlussöffnungen)

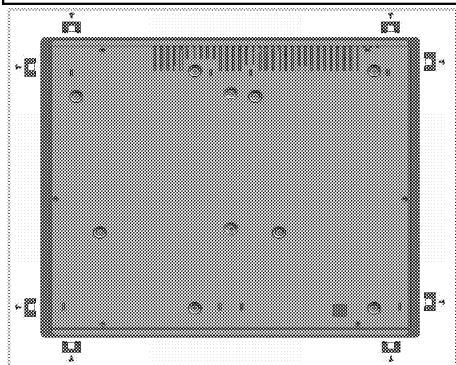
i Positionen der nachstehend abgebildeten Verbindungslöcher sind schematisch und können je nach Produktmodell variieren. Befestigen Sie sie entsprechend den Verbindungslöchern an Ihrem Produkt.



GEFAHR:
 Der Anschluss über mehrere Öffnungen sollte vermieden werden, da es unter Umständen zu Beschädigungen des Gas- und elektrischen Systems kommen kann.

GEFAHR:
 Das Kochfeld enthält Komponenten, die mit Gas und Strom arbeiten. Aus diesem Grund darf das Kochfeld nur durch die Befestigungslöcher unter ausschließlichem Einsatz der mitgelieferten Befestigungselemente und Schrauben und entsprechend den Anweisungen in der Anleitung an der Arbeitsplatte befestigt werden. Andernfalls besteht eine Gefahr für Leib, Leben und Eigentum.

i Die Anzahl Montagefedern an Ihrem Produkt variiert je nach Produktmodell.

Endkontrolle

1. Betrieb des Geräts.
2. Prüfen Sie die Funktion.

Transport

- Bewahren Sie den Originalkarton auf, falls Sie das Gerät künftig transportieren müssen. Halten Sie sich an die Hinweise auf dem Karton. Falls Sie den Originalkarton nicht mehr besitzen sollten, verpacken Sie das Gerät in Luftpolsterfolie oder starken Karton, anschließend gut mit Klebeband sichern.

i Überprüfen Sie das Gerät nach dem Transport genau, überzeugen Sie sich davon, dass es nicht zu Beschädigungen gekommen ist.

4 Vorbereitungen

Tipps zum Energiesparen

Mit den folgenden Hinweisen nutzen Sie Ihr Gerät umweltbewusst und energiesparend:

- Tauen Sie gefrorene Gerichte vor der Zubereitung auf.
- Kochen Sie mit Deckel. Beim Kochen ohne Deckel kann der Energieverbrauch auf das Vierfache ansteigen.
- Wählen Sie stets die zum Bodendurchmesser des Kochgeschirrs passende Kochstelle. Entscheiden Sie sich immer für Kochgeschirr in der passenden Größe. Größeres Kochgeschirr verbraucht mehr Energie.
- Achten Sie darauf, beim Kochen mit Elektroherden grundsätzlich Kochgeschirr mit flachem Boden zu verwenden. Kochgeschirr mit dickem Boden leitet die Wärme besser und speichert diese eine Weile. Auf diese Weise können Sie bis zu ein Drittel Energie einsparen.

- Die Größe des Kochgeschirrs muss grundsätzlich zur Kochzone passen. Der Boden des Kochgeschirrs darf nicht kleiner als die Kochstelle sein.
- Halten Sie das Kochfeld und den Boden des Kochgeschirrs sauber. Verschmutzungen verschlechtern die Wärmeübertragung zwischen Kochfeld und Kochgeschirrboden.

Erste Inbetriebnahme

Erstreinigung des Gerätes



Durch bestimmte Reinigungsmittel können die Oberflächen des Gerätes beschädigt werden. Verwenden Sie keine aggressiven Reinigungsmittel, keine Scheuermittel und keine scharfen oder spitzen Gegenstände bei der Reinigung.

1. Entfernen Sie sämtliches Verpackungsmaterial.
2. Geräteoberflächen mit einem feuchten Tuch oder Schwamm abwischen und mit einem Tuch trocknen.

5 Bedienung Kochfeld

Allgemeine Hinweise zum Kochen



Füllen Sie Kochgeschirr maximal bis zu einem Drittel mit Öl. Lassen Sie das Kochfeld niemals unbeaufsichtigt, wenn Sie mit heißem Öl arbeiten. Überhitzte Öle und Fette können Brände verursachen. **Versuchen Sie niemals, Fettbrände mit Wasser zu löschen!** Falls Öle oder Fette Feuer fangen, ersticken Sie die Flammen mit einer Löschdecke, notfalls mit einem leicht feuchten Tuch. Trennen Sie den Herd von der Stromversorgung, falls dies gefahrlos möglich ist. Rufen Sie die Feuerwehr.

- Vor dem Frittieren trocknen Sie die Lebensmittel gründlich und lassen sie langsam in das heiße Öl hinab. Achten Sie darauf, dass gefrorene Lebensmittel vor dem Frittieren restlos aufgetaut sind.
- Decken Sie das Kochgeschirr beim Frittieren nicht ab.
- Platzieren Sie das Kochgeschirr so auf dem Kochfeld, dass dessen Griffe oder Stiele nicht von anderen Kochstellen erhitzt werden. Stellen Sie keine Behälter auf das Kochfeld, die zum Kippen neigen.
- Stellen Sie kein leeres Kochgeschirr auf eingeschaltete Kochzonen. Es kann zu Beschädigungen kommen.
- Wenn Sie eine Kochzone verwenden, ohne Kochgeschirr darauf zu platzieren, verursacht dies Schäden am Gerät. Schalten Sie die Kochzonen nach dem Gebrauch aus.
- Da sich die Oberfläche des Gerätes erhitzt, legen Sie niemals Gegenstände aus Kunststoff oder Aluminium darauf ab.
Entfernen Sie geschmolzene Rückstände solcher Materialien sofort von der Oberfläche. Übrigens sollten Lebensmittel grundsätzlich nicht in solchen Gefäßen gelagert werden.
- Verwenden Sie ausschließlich Kochgeschirr mit flachem Boden.
- Geben Sie die richtige Menge an Lebensmitteln in das jeweilige Kochgeschirr; nicht überfüllen. Dadurch ersparen Sie sich unnötige Reinigungsarbeit durch überlaufende Speisen. Legen Sie die Deckel des Kochgeschirrs nicht auf den Kochzonen ab.

Stellen Sie Kochgeschirr so auf das Kochfeld, dass es exakt in der Mitte der Kochzone steht. Wenn Sie Kochgeschirr von einer Kochzone zur nächsten bewegen möchten, heben Sie das Kochgeschirr an, anstatt es über das Kochfeld zu schieben, da es ansonsten zu Schäden der Glaskeramik kommt.

Kochgeschirr wählen

- Glaskeramik ist hitzefest und beständig gegen starke Temperaturdifferenzen.
- Missbrauchen Sie die Glaskeramik nicht als Ablage oder als Schneidbrett.
- Verwenden Sie ausschließlich Kochgeschirr mit entsprechend bearbeitetem Boden. Scharfe Kanten verursachen Kratzer auf der Oberfläche.

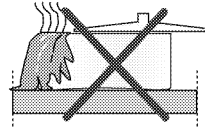

Überlaufende Speisen können die Glaskeramik beschädigen und Brände verursachen.

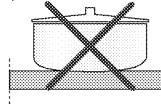

Kein Kochgeschirr mit gewölbtem Boden verwenden.

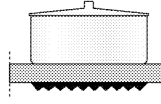

Ausschließlich Kochgeschirr mit ebenem Boden verwenden. Dadurch wird die Hitze optimal übertragen.

Verwenden Sie bei Induktionsherden nur Kochgeschirr, das zum Kochen mit Induktion geeignet ist.

Kochgeschirr testen

Prüfen Sie anhand folgender Methoden, ob Ihr Kochgeschirr mit dem Induktionskochfeld kompatibel ist.

1. Ihr Kochgeschirr ist kompatibel, wenn an dessen Unterseite ein Magnet haften bleibt.
2. Ihr Kochgeschirr ist kompatibel, wenn "L" nicht blinkt, sobald Sie Ihr Kochgeschirr auf der Kochzone abstellen und das Kochfeld einschalten.

Sie können Kochgeschirr aus Stahl, Teflon oder Emaille mit spezieller magnetischer Unterseite verwenden, an denen sich Angaben befinden, die darauf hinweisen, dass das Kochgeschirr zum Kochen mit Induktion eingesetzt werden kann. Glas- und Keramikgeschirr sowie Töpfe und Edelstahlgeschirr ohne magnetische Unterseite können nicht verwendet werden.

Kochgeschirrererkennungssystem

Beim Kochen mit Induktion wird nur der Bereich aktiviert, der auf der entsprechenden Kochzone durch das Kochgeschirr abgedeckt ist. Die Unterseite des Kochgeschirrs wird vom System erkannt; ausschließlich dieser Bereich wird automatisch erhitzt. Die Kochzone wird deaktiviert, sobald das Kochgeschirr von der Kochzone heruntergenommen wird. Die ausgewählte Kochzone und das -Symbol blinken abwechselnd.

Sichere Benutzung

Wählen Sie keine hohen Temperaturenstufen, wenn Sie ein antihafbeschichtetes (Teflon) Kochgeschirr ohne bzw. mit nur wenig Öl verwenden.

Platzieren Sie keine metallischen Gegenstände, wie z. B. Gabeln, Messer oder Deckel von Kochgeschirr auf der Kochstelle; andernfalls werden diese erhitzt. Verwenden Sie zum Kochen keinesfalls Aluminiumfolie. Platzieren Sie niemals in Aluminiumfolie eingewickelte Lebensmittel auf der Kochzone.



Falls sich unter Ihrem Kochfeld ein Ofen befindet und dieser in Betrieb ist, können die Sensoren des Kochfeldes die Kochstufe verringern oder das Kochfeld ausschalten.



Halten Sie Gegenstände mit magnetischen Eigenschaften (z. B. Kreditkarten oder Kassetten) vom Kochfeld fern, solange dieses in Betrieb ist.

Kochzone passend zum Kochgeschirr wählen

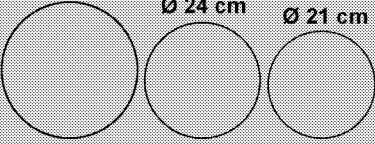
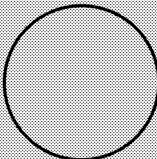
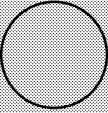
Große Kochzone	Normale Kochzone	Kleine Kochzone
<p>Ø 28 cm Ø 24 cm Ø 21 cm</p> 	<p>Ø 18 cm</p> 	<p>Ø 14,5 cm</p> 
<p>Große Kochzone</p> <ul style="list-style-type: none"> • Passt sich automatisch an das Kochgeschirr an. • Verteilt die Leistung ideal. • Bietet perfekte Hitzeverteilung. Ideal zur Zubereitung von Gerichten, wie z. B. großen Pfannenkuchen, bzw. zum leichten Anbraten von großen Fischen. 	<p>Normale Kochzone</p> <ul style="list-style-type: none"> • Passt sich automatisch an das Kochgeschirr an. • Verteilt die Leistung ideal. • Bietet perfekte Hitzeverteilung. Ideal bei allerlei Gerichte. 	<p>Kleine Kochzone</p> <ul style="list-style-type: none"> • Ideal zum langsamen Erhitzen (Saucen, Rahmsaucen) • Ideal zur Zubereitung kleiner Portionen bzw. einer geringen Anzahl an Portionen.

Kochfeld verwenden



GEFAHR:

Lassen Sie keine Gegenstände auf das Kochfeld fallen. Selbst kleine Gegenstände wie Salzstreuer können das Kochfeld beschädigen. Verwenden Sie keine Kochfelder, die gesprungen sind. Durch die Sprünge kann Wasser eindringen und einen gehörigen Kurzschluss verursachen.

Falls Sie Beschädigungen der Glaskeramik (z. B. sichtbare Sprünge) bemerken sollten, unterbrechen Sie sofort die Stromversorgung, damit es nicht zu Stromschlägen kommt.

Bedienfeld

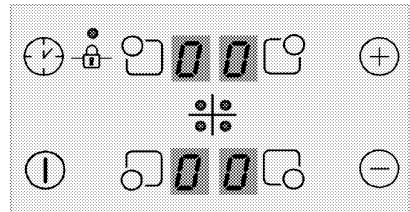

Spezifikationen



Ein-/Austaste



Temperaturstufe/Timer (steigend)



Temperaturstufe/Timer (fallend)



Tastensperre



Timer de-/aktivieren



Kochzonenauswahl taste: Vorne links





Kochzonenauswahl taste: Hinten links



Kochzonenauswahl taste: Hinten rechts

 Kochzonenauswahltaste: Vorne rechts

 Sämtliche Abbildungen dienen lediglich der Veranschaulichung. Das Aussehen Ihres Kochfeldes kann je nach Modell etwas abweichen.

 Das Produkt wird über ein Sensorbedienfeld bedient. Bei jeder Berührung der Sensortasten hören Sie einen kurzen Quittungston.

 Halten Sie das Bedienfeld stets sauber und trocken. Ein feuchtes und/oder verschmutztes Bedienfeld kann Funktionsstörungen verursachen.

Kochfeld einschalten

1. Berühren Sie die Ein-/Austaste "Ⓢ" am Bedienfeld.

Das Symbol „0“ erscheint auf allen Kochzonenanzeigen.

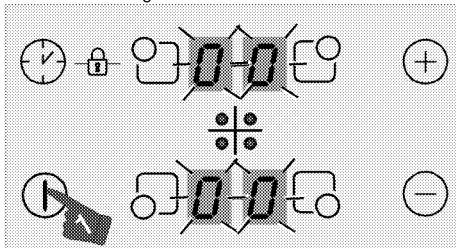

 Falls innerhalb 20 Sekunden keine Tasten betätigt werden, wechselt das Kochfeld automatisch wieder in den Bereitschaftsmodus.

Kochfeld abschalten

1. Berühren Sie die Ein-/Austaste "Ⓢ" am Bedienfeld.

Das Kochfeld schaltet sich ab und wechselt in den Bereitschaftsmodus.

 Wenn das Symbol „H“ oder „h“ in der Kochzonenanzeige erscheint, bedeutet dies, dass die jeweilige Kochzone noch heiß ist. Kochzonen nicht berühren!

Restwärmeanzeige

Das Symbol „H“ in der Kochzonenanzeige signalisiert, dass die jeweilige Kochstelle noch heiß ist und zum Warmhalten kleinerer Speisen verwendet werden kann. Beim Abkühlen verwandelt sich das Symbol in ein kleines „h“.

 Bei unterbrochener Stromversorgung leuchtet die Restwärmeanzeige nicht, warnt also auch nicht vor heißen Kochstellen.

Kochzonen einschalten

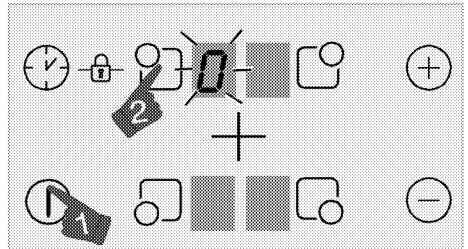

1. Schalten Sie das Kochfeld mit der Taste "Ⓢ" ein.
2. Berühren Sie die Auswahltaste der Kochzone, die Sie einschalten möchten.

Das Symbol „0“ erscheint in der Kochzonenanzeige, die entsprechende Anzeige leuchtet heller auf.

 Falls innerhalb 20 Sekunden keine Tasten betätigt werden, wechselt das Kochfeld automatisch wieder in den Bereitschaftsmodus.

Temperaturstufe einstellen

 Bei den Stufen 1 bis 7 könnte das Kochen von Wasser oder Öl im Topf starten oder stoppen. Dies könnte dazu führen, dass der Nutzer denkt, dass sich das Produkt abwechselnd ein- und ausschaltet. Dies tritt vor allem bei einer geringen Menge Wasser oder Öl auf und ist kein Fehler, sondern lediglich durch die Betriebsweise des Produktes bedingt.

Stellen Sie die Temperatur mit den Tasten „+“ / „-“ auf „1“ bis „9“ bzw. „9“ bis „1“ ein.

 Der Außenbereich der 280-mm-Induktionskochzone (sofern Ihr Gerät mit einer solchen ausgestattet ist) wird nur dann aktiv, wenn das auf die Kochzone gestellte Kochgeschirr die Kochzone komplett abdeckt und eine Leistungsstufe über 8 gewählt wird.

Kochzonen abschalten:

Kochzonen lassen sich auf drei unterschiedliche Weisen abschalten:

1. **Durch Einstellen der Temperaturstufe auf 0**
Sie können eine Kochzone abschalten, indem Sie deren Temperaturstufe auf 0 einstellen.
2. **Durch längeres Berühren des entsprechenden Kochzonensymbols „0“**
Schalten Sie die Kochzone ein, indem Sie das entsprechende Symbol „0“ gedrückt halten, bis der Temperaturwert auf „0“ fällt.
3. **Durch Timer-gesteuerte Abschaltung der ausgewählten Kochzone**

Nach Ablauf der vorgegebenen Zeit schaltet der Timer die ihm zugewiesene Kochzone selbsttätig ab. **0** oder **00** erscheinen in den entsprechenden Anzeigen.

Nach Ablauf der Zeit erklingt ein Signalton. Zum Abstellen des Signaltons berühren Sie einfach eine beliebige Taste am Bedienfeld.

Hochleistung (Turbo)

(Dieses Merkmal ist optional. Es ist bei Ihrem Modell möglicherweise nicht vorhanden.)

Die Schnellheizen-Funktion (**P**) nutzen Sie, wenn es einmal schnell gehen muss. Wir raten davon ab, diese Funktion längere Zeit zu nutzen. Die Turboheizen-Funktion kann eventuell nicht bei sämtlichen Kochzonen genutzt werden.

Hochleistung einschalten

1. Schalten Sie das Kochfeld mit der Taste "⏻" ein.
2. Wählen Sie die gewünschte Kochzone durch Berühren der Kochzonenauswahl-tasten.
3. Stellen Sie zunächst die Leistungsstufe **9** mit den Tasten "⊕" oder "⊖" ein.

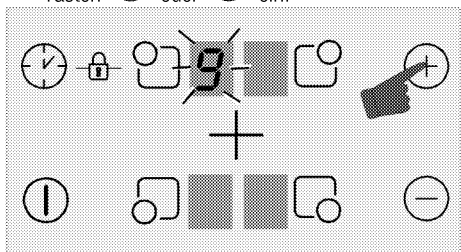

4. Sobald die Kochzone bei Stufe „9“ ist, stellen Sie die Temperatur der Kochzone durch einmaliges Berühren von „⊕“ auf „P“ ein.

Hochleistung abschalten:

- Zum Abschalten der Hochleistung-Funktion berühren Sie "⊖" und stellen die Leistung auf Stufe **9** ein. Die Hochleistung-Funktion der Kochzone wird aufgehoben, die Kochzone arbeitet mit der Stufe **9** weiter.
- Nun können Sie die Leistung durch Berühren von "⊖" vermindern oder die Kochzone komplett abschalten, indem Sie die Leistungsstufe auf **0** einstellen.

Tastensperre

Mit der Tastensperre können Sie das Kochfeld im Betrieb gegen unabsichtliche Bedienung sperren.

Tastensperre einschalten

1. Schalten Sie das Kochfeld mit der Taste "⏻" ein.

2. Berühren Sie zum Aktivieren der Tastensperre gleichzeitig "⏻" und "🔒".

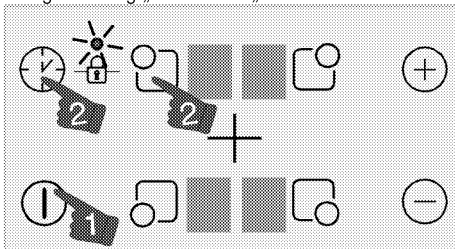

- » Die Tastensperre wird aktiviert, der Punkt im Symbol "🔒" leuchtet auf.

i Falls Sie das Kochfeld bei aktiver Tastensperre abschalten, bleibt die Tastensperre auch beim nächsten Einschalten des Kochfeldes aktiv. Sie müssen die Tastensperre zur Bedienung des Kochfeldes aufheben.

Tastensperre ausschalten

1. Wenn die Tastensperre aktiv ist, drücken Sie gleichzeitig die Tasten "⏻" und "🔒".
- » Die Tastensperre wird deaktiviert, der Punkt im Symbol "🔒" verschwindet.

Kindersicherung

Sie können das Kochfeld vor unbeabsichtigtem Betrieb schützen und dadurch z. B. verhindern, dass Kinder die Kochzone(n) aktivieren. Die Kindersicherung lässt sich nur im Bereitschaftsmodus ein- und ausschalten.

i Die Kindersicherung wird bei Stromausfall aufgehoben.

Kindersicherung aktivieren

1. Schalten Sie das Kochfeld mit der Taste "⏻" ein.
 2. Berühren Sie gleichzeitig "⊖" und "⊕"; nach dem Signalton berühren Sie zum Aktivieren der Kindersicherung "⊕".
- » Die Kindersicherung wird aktiviert und das Symbol "L" erscheint in allen Kochzonenanzeigen.

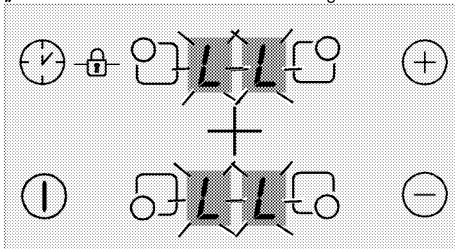

Kindersicherung ausschalten

1. Wenn die Kindersicherung aktiv ist, berühren Sie zum Einschalten des Kochfeldes „⏸“.
2. Berühren Sie gleichzeitig „⏪“ und „⏩“; nach dem Signalton berühren Sie zum Deaktivieren der Kindersicherung „⏸“.

» Die Kindersicherung wird deaktiviert und das Symbol „L“ verschwindet aus allen Kochzonenanzeigen.

Timerfunktionen

Diese praktische Funktion nimmt Ihnen ein bisschen Kocharbeit ab. Sie müssen bei der Zubereitung nicht ständig in der Nähe des Kochfeldes bleiben. Die Kochzone schaltet sich am Ende der von Ihnen ausgewählten Zeit automatisch aus.

Timer einschalten

1. Schalten Sie das Kochfeld mit der Taste „⏸“ ein.
2. Wählen Sie die gewünschte Kochzone durch Berühren der Kochzonenauswahlstasten.

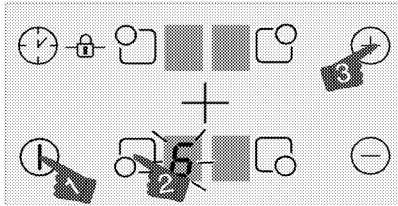

3. Stellen Sie die gewünschte Leistungsstufe mit den Tasten „+“/„-“ ein.

4. Schalten Sie den Timer mit der Taste „⌚“ ein. Das Symbol „00“ leuchtet in der Timeranzeige, der Dezimalpunkt erscheint in der ausgewählten Kochzonenanzeige.

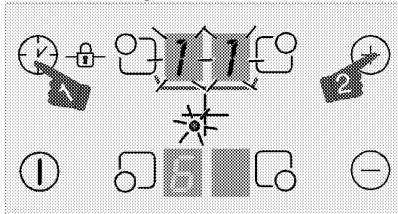

i Wenn der Timer aktiv ist, dienen die Anzeigen der hinteren rechten und hinteren linken Kochzone als Timeranzeige.

5. Stellen Sie die gewünschte Zeit mit den Tasten „+“/„-“ ein.

i Der Timer kann nur bei bereits aktiven Kochzonen verwendet werden.

i Wiederholen Sie die obigen Schritte bei Bedarf mit weiteren Kochzonen, für die Sie ebenfalls einen Timer einstellen möchten.

i Der Timer kann erst dann eingestellt werden, wenn zuvor Kochzone und Temperaturstufe ausgewählt wurden.

i Bei Auswahl der Kochzone, deren Timer eingestellt ist, können Sie durch erneutes Berühren der Taste „⌚“ die Restzeit anzeigen.

Timer ausschalten

Nach Ablauf der eingestellten Zeit schaltet sich das Kochfeld automatisch ab, ein Signalton erklingt. Den Signalton können Sie durch Berühren einer beliebigen Taste abschalten.

Timer vorzeitig beenden

Bei vorzeitiger Abschaltung des Timers arbeitet das Kochfeld mit der zuvor eingestellten Temperaturstufe bis zum Abschalten weiter.

1. Wählen Sie die Kochzone, die Sie abschalten möchten.
2. Schalten Sie den Timer mit der Taste „⌚“ ein.
3. Stellen Sie den auf „00“ ein, indem Sie die Taste „⏪“ drücken; die Timeranzeige zeigt schließlich „00“ an.

Das punktförmige Licht in der entsprechenden Kochzonenanzeige erlischt **vollständig**, nachdem es eine bestimmte Zeit geblinkt hat; der Timer wird abgebrochen.

Induktionskochzonen sicher und effizient verwenden

Funktionsweise: Als Merkmal seiner Funktionsweise erhitzt das Induktionskochfeld das Kochgeschirr selbst. Daher bietet es im Vergleich zu anderen Kochfeldarten verschiedene Vorteile. Es arbeitet effizienter und die Oberfläche des Kochfeldes erhitzt sich nicht. Induktionskochfelder sind mit ausgezeichneten Sicherheitssystemen ausgestattet, die beim Einsatz maximale Sicherheit bieten.

i Ihr Kochfeld ist je nach Modell mit Induktionskochzonen mit einem Durchmesser von 145, 180 und 210-280 mm ausgestattet. Per Induktion wird automatisch erkannt, auf welcher Kochzone Kochgeschirr platziert wurde. Energie wird nur dort erzeugt, wo das Kochgeschirr mit der Kochzone in Kontakt steht; dadurch wird ein minimaler Energieverbrauch gewährleistet.

Betriebszeitbegrenzung

Ihr Kochfeld ist mit einer praktischen Betriebszeitbegrenzung ausgestattet, die zur Sicherheit beiträgt und auch gehörig Energie sparen kann. Wenn Sie bei einer oder mehreren Kochzonen das Abschalten vergessen sollten, werden die Kochzonen nach Ablauf einer bestimmten Zeit (siehe Tabelle 1) automatisch abgeschaltet. Falls die Kochzone mit einem Timer arbeitet, wird auch die Timeranzeige mit abgeschaltet.

Die Betriebszeitbegrenzung ist von der ausgewählten Temperaturstufe abhängig. Die maximale Betriebszeit wird bei dieser Temperaturstufe angewandt.

Nachdem eine Kochzone auf diese Weise abgeschaltet wurde, kann sie natürlich auch wieder eingeschaltet werden.

Tabelle 1: Betriebszeitbegrenzungen

Temperaturstufe	Betriebszeitbegrenzung in Stunden
0	0
1	6
2	6
3	5
4	5
5	4
6	1,5
7	1,5
8	1,5
9	20 Minuten
P (Schnellheizen)	5 Minuten (*)
(*) Nach 5 Minuten schaltet das Kochfeld auf Stufe 9 zurück.	

Überhitzungsschutz

Ihr Kochfeld ist mit einigen Sensoren ausgestattet, die einen guten Schutz gegen Überhitzung bieten.

Folgendes gilt bei Überhitzung:

- Aktive Kochzonen können abgeschaltet werden.
- Die Temperaturstufe kann verringert werden. Dies wird allerdings nicht angezeigt.

Überlaufesicherheitssystem

Ihr Kochfeld ist mit einem Überlaufesicherheitssystem ausgestattet. Falls überlaufende Speisen auf das Bedienfeld gelangen, trennt das System umgehend die Stromversorgung und das Kochfeld schaltet sich aus. Währenddessen erscheint die Warnung **F** auf dem Display.

Präzise Leistungseinstellungen

Ein Merkmal seiner Arbeitsweise ist, dass das Induktionskochfeld umgehend auf die Befehle reagiert. Es ändert die Leistungseinstellungen sehr schnell. Dadurch können Sie verhindern, dass Speisen in einem Kochgeschirr (Wasser, Milch etc.) überkochen; selbst wenn dies kurz bevorsteht.

Geräusche

Der Benutzer kann beim Kochen Geräusche hören

Während der Benutzung des Kochfeldes können je nach Basismaterial der Töpfe Geräusche auftreten. Diese Geräusche sind ein normaler Bestandteil der Induktionstechnik. Es ist kein Mangel.

Mögliche Geräuschursachen und -typen:

Lüftergeräusche

Das Kochfeld verfügt über einen Lüfter, der sich je nach Temperatur des Produkts automatisch aktiviert. Der Lüfter hat verschiedene Fahrstufen und wird je nach Temperatur in verschiedenen Stufen aktiviert.

Geringe Brummgeräusche wie beim Betrieb von Transformatoren

Das liegt in der Natur der Induktionstechnik. Da die Wärme direkt auf den Kochgeschirrboden übertragen wird, kann es je nach Material des Kochgeschirrs zu einem solchen Brummen kommen. Dadurch kann der Benutzer mit verschiedenen Kochgeschirren verschiedene Geräusche hören.

Knistern

Beim Kochen kann es zu knisternden Geräuschen kommen. Dies liegt an dem Material und der Konstruktion des Kochgeschirrs. Wenn das Kochgeschirr aus verschiedenen Schichten mit unterschiedlichen Materialien besteht, kann es zu knisternden Geräuschen kommen.

Pfeifgeräusche

Beim Kochen von zwei Kochplatten auf der gleichen Seite des Kochfeldes mit unterschiedlichen Kochstufen kann es zu Pfeifgeräuschen kommen.

Leerer Topf

Bei der Erwärmung eines leeren Topfes sind Geräusche zu hören. Wenn Sie Wasser oder Essen hineinlegen, wird dieses Geräusch verschwinden.



Falls das Bedienfeld starkem Dampf ausgesetzt wird, kann sich das Bedienfeld abschalten, ein Fehlersignal ertönt.



Halten Sie die Oberfläche des Bedienfeldes sauber. Andernfalls kann es zu Funktionsstörungen kommen.

6 Reinigung und Wartung

Allgemeine Hinweise

Durch regelmäßiges Reinigen verlängern Sie die Lebenserwartung Ihres Gerätes und beugen Fehlfunktionen vor.



GEFAHR:

Trennen Sie das Gerät von der Stromversorgung, bevor Sie es reinigen. Es besteht Stromschlaggefahr!



GEFAHR:

Lassen Sie das Gerät vor dem Reinigen gründlich abkühlen. Verbrennungsgefahr durch heiße Flächen!

- Reinigen Sie das Gerät nach jedem Gebrauch gründlich. Dadurch lassen sich Speisereste leichter entfernen und können beim nächsten Einsatz des Gerätes nicht einbrennen.
- Zur Reinigung benötigen Sie keine Spezialreiniger. Verwenden Sie am besten warmes Wasser mit etwas herkömmlichem Reiniger, ein weiches Tuch oder einen Schwamm. Anschließend mit einem Tuch trocknen.
- Achten Sie stets darauf, überschüssige und verschüttete Flüssigkeiten nach der Reinigung gründlich ab- bzw. aufzuwischen.
- Wenn Sie Edelstahl und Griffe reinigen verzichten Sie auf Reinigungsmittel, die Säuren oder Chlor enthalten. Reinigen Sie diese Teile mit einem weichen Tuch und etwas Flüssigreiniger (kein Scheuermittel); wischen Sie dabei am besten nur in eine Richtung.



Durch bestimmte Reinigungsmittel können die Oberflächen des Gerätes beschädigt werden. Verwenden Sie keine aggressiven Reinigungsmittel, keine Scheuermittel und keine scharfen oder spitzen Gegenstände bei der Reinigung.



Nutzen Sie keine Dampfreiniger zur Reinigung des Gerätes – es besteht Stromschlaggefahr.

Kochfeld reinigen

Glaskeramik

Wischen Sie die Glaskeramikoberfläche mit warmes Wasser ab; achten Sie darauf, dass keine Reinigungsmittelreste zurückbleiben; anschließend mit einem weichen Tuch abtrocknen. Achten Sie darauf, dass keine Rückstände auf der Glaskeramik verbleiben; andernfalls kann das Kochfeld bei der nächsten Nutzung beschädigt werden.

Versuchen Sie niemals, Rückstände mit Messern, Stahlwolle und ähnlichen Hilfsmitteln von der Glaskeramikoberfläche zu entfernen.

Entfernen Sie Kalkflecken (beige bis gelbe Flecken) mit handelsüblichem Kalkentferner oder einer kleinen Menge alternativer Kalkentferner, wie Essig oder Zitronensaft.

Bei hartnäckigen Verschmutzungen tragen Sie Reinigungsmittel mit einem Schwamm auf und warten ab, bis das Mittel richtig in den Schmutz eingezogen ist. Anschließend wischen Sie die Glaskeramik des Kochfeldes mit einem feuchten Tuch sauber.



Stark zuckerhaltige Lebensmittel müssen sofort entfernt werden, bevor die Glaskeramik abkühlt. Andernfalls kann die Glaskeramikoberfläche dauerhaft beschädigt werden.

Mit der Zeit kann es zu leichten Farbveränderungen der Glaskeramik und der Markierungen kommen. Dies wirkt sich nicht auf den Betrieb des Produktes aus. Farbveränderungen und sonstige leichte optische Veränderungen sind bei Glaskeramik normal; es handelt sich nicht um einen Defekt.

7 Problemlösungen

Beim Aufheizen und Abkühlen sind metallische Geräusche zu hören.

- Wenn sich die Temperatur von Metallteilen ändert, dehnen sich diese aus oder ziehen sich zusammen – dabei entstehen Geräusche. >>> *Dies ist kein Fehler.*

Das Gerät funktioniert nicht.

- Die Sicherung ist durchgebrannt oder ausgelöst. >>> *Kontrollieren Sie die Sicherungen im Sicherungskasten. Bei Bedarf austauschen oder zurücksetzen.*
- Das Gerät ist nicht richtig an die (geerdete) Steckdose angeschlossen. >>> *Überprüfen Sie die Steckerverbindung.*
- Die Anzeige leuchtet beim erneuten Einschalten des Kochfeldes nicht auf. >>> *Trennen Sie das Gerät vollständig von der Stromversorgung (Netzstecker ziehen oder Sicherung abschalten). 20 Sekunden abwarten, anschließend wieder anschließen.*
- Der Überhitzungsschutz ist aktiv. >>> *Lassen Sie das Kochfeld abkühlen.*
- Das Kochgeschirr ist nicht geeignet. >>> *Prüfen Sie Ihr Geschirr.*

Nun erscheint das Symbol "L" auf der Kochzonenanzeige.

- Sie haben das Kochgeschirr nicht auf der aktiven Kochzone aufgestellt. >>> Prüfen Sie, ob sich ein Kochgeschirr auf der Kochzone befindet.
- Ihr Kochgeschirr nicht zum Kochen mit Induktion geeignet. >>> Prüfen Sie, ob Ihr Kochgeschirr mit Induktionsherden kompatibel ist.
- Das Kochgeschirr ist nicht richtig zentriert oder die Unterseite des Kochgeschirrs ist nicht breit genug für die Kochzone. >>> Wählen Sie ein Kochgeschirr, das breit genug ist; zentrieren Sie es auf der Kochzone.
- Kochgeschirr oder Kochzone sind überhitzt. >>> Lassen Sie sie abkühlen.

Die ausgewählte Kochzone schaltet sich im Betrieb plötzlich ab.

- Eventuell ist der Timer der ausgewählten Kochzone abgelaufen. >>> Sie können den Timer neu einstellen, das Kochen beenden oder die Kochstelle auf normale Weise wieder einschalten.
- Der Überhitzungsschutz ist aktiv. Lassen Sie das Kochfeld abkühlen.
- Möglicherweise liegt ein Gegenstand auf dem Bedienfeld. Nehmen Sie den störenden Gegenstand vom Bedienfeld herunter.

Das Kochgeschirr wird nicht gleichmäßig warm, wenn die Kochzone eingeschaltet ist.

- Ihr Kochgeschirr nicht zum Kochen mit Induktion geeignet. >>> Prüfen Sie, ob Ihr Kochgeschirr mit Induktionsherden kompatibel ist.
- Das Kochgeschirr ist nicht richtig zentriert oder die Unterseite des Kochgeschirrs ist nicht breit genug für die Kochzone. >>> Wählen Sie ein Kochgeschirr, das breit genug ist; zentrieren Sie es auf der Kochzone.



Falls sich ein Problem nicht mit den obigen Hinweisen lösen lassen sollte, wenden Sie sich bitte an den autorisierten Kundendienst oder an den Händler, bei dem Sie das Gerät gekauft haben. Versuchen Sie niemals, ein defektes Gerät selbst zu reparieren.

