



Microwave Oven

User Manual



BMOB20231BG

EN - DE - FR - IT - NL - PL - CZ - HR - SK - SQ - SL - SR - MK



01M-8897363200-1121-01

CONTENTS

ENGLISH	03-19
DEUTSCH	20-38
FRANÇAIS	39-55
ITALIANO	56-74
NEDERLANDS	75-91
POLSKI	92-110
ČESKY	111-128
HRVATSKI	129-144
SLOVENSKÝ	145-162
SHQIPTARE	163-179
SLOVENŠČINA	180-195
СРПСКИ	196-212
МАКЕДОНСКИ	213-234





Please read this manual first!

Dear Customer,

Thank you for purchasing a Beko product. We hope that you get the best results from your product which has been manufactured with high quality and state-of-the-art technology. Therefore, please read this entire user manual and all other accompanying documents carefully before using the product and keep it as a reference for future use. If you handover the product to someone else, give the user manual as well. Follow all warnings and information in the user manual.

Meanings of the symbols

Following symbols are used in the various section of this user manual:

	Important information and useful hints about usage.
	Warnings for dangerous situations concerning the safety of life and property.
	Warning for hot surfaces.
	Warning for electric shock.



This product has been manufactured in environmental friendly modern plants without giving any harm to the nature.

1 Important safety and environmental instructions

Important Safety Instructions Read Carefully And Keep For Future Reference

1.1 Safety warnings

This section contains safety instructions that will help protect from risk of fire, electric shock, exposure to leak microwave energy, personal injury or property damage. Failure to follow these instructions shall void any warranty.

- Beko Microwave Ovens comply with the applicable safety standards; therefore, in case of any damage on the appliance or power cable, it should be repaired or replaced by the dealer, service center or a specialist and authorized service alike to avoid any danger. Faulty or unqualified repair work may be dangerous and cause risk to the user.
- This appliance is intended to be used in household and similar applications such as:
 - Staff kitchen areas in shops, offices and other working environments;
 - Farm houses
 - By clients in hotels, and other residential type environments;
 - Bed and Breakfast type environments.
- It is not intended for industrial or laboratory use.
- Do not attempt to start the oven when its door is open; otherwise you may be exposed to harmful microwave energy. Safety locks should not be disabled or tampered with.
- The microwave oven is intended for heating food and beverages. Drying of food or clothing and heating of warming pads, slippers, sponges, damp cloth and similar may lead to risk of injury, ignition or fire.
- Do not place any object between the front side and the door of the oven. Do not allow dirt or cleaning agent remnants to build up on the closure surfaces.
- Any service works involving removal of the cover that provides protection against exposure to microwave energy must be performed by authorized persons/service. Any other approach is dangerous.

1 Important safety and environmental instructions

- Your product is intended for cooking, heating and defrost food at home. It must not be used for commercial purposes.
- Your oven is not designed to dry any living being.
- Do not use your appliance to dry clothes or kitchen towels.
- Do not use this appliance outdoors, bathrooms, humid environments or in places where the it can get wet.
- No responsibility or warranty claim shall be assumed for damages arising from misuse or improper handling of the appliance.
- Never attempt to dismantle the appliance. No warranty claims are accepted for damage caused by improper handling.
- Only use the original parts or parts recommended by the manufacturer.
- Do not leave this appliance unattended while it is in use.
- Always use the appliance on a stable, flat, clean dry, and non-slip surface.
- The appliance should not be operated with an external clock timer or separate remote control system.
- Before using the appliance for the first time, clean all parts. Please see the details given in the "Cleaning and Maintenance" section.
- Operate the appliance for its intended purpose only as described in this manual.
- Appliance becomes very hot while it is in use. Pay attention not to touch the hot parts inside the oven.
- Do not operate the oven empty.
- Cooking utensil may get hot due to the heat transferred from the heated food to the utensil. You may need oven gloves to hold the utensil.
- Utensils shall be checked to ensure that they are suitable for use in microwave ovens.
- Do not place the oven on stoves or other heat generating appliances. Otherwise, it may be damaged and the warranty becomes void.
- Steam may come out while opening the covers or the foil after cooking the food.
- The appliance and its accessible surfaces may be very hot when the appliance is in use.
- Door and outer glass may be very hot when the appliance is in use.

1 Important safety and environmental instructions

- Make sure that your mains power supply complies with the information supplied on the rating plate of the appliance.
- The only way to disconnect the appliance from the power supply is to remove the power plug from the power outlet.
- Use the appliance with a grounded outlet only.
- Never use the appliance if the power cable or the appliance itself is damaged.
- Do not use this appliance with an extension cord.
- Never touch the appliance or its plug with damp or wet hands.
- Place the appliance in a way so that the plug is always accessible.
- Prevent damage to the power cable by not squeezing, bending, or rubbing it on sharp edges. Keep the power cable away from hot surfaces and naked flame.
- Make sure that there is no danger that the power cable could be accidentally pulled or that someone could trip over it when the appliance is in use.
- Unplug the appliance before each cleaning and when the appliance is not in use.
- Do not pull the power cable of the appliance to disconnect it from its power supply and never wrap its power cable around the appliance.
- Do not immerse the appliance, power cable, or power plug in water or any other liquids. Do not hold it under running water.
- When heating food in plastic or paper containers, keep an eye on the oven due to the possibility of ignition.
- Remove the wire strings and/or metal handles of paper or plastic bags before placing bags to the oven.
- If smoke is observed, switch off or unplug the appliance if safe to do so and keep the door closed in order to stifle any flames.
- Do not use microwave oven for storage. Do not leave paper items, cooking material or food inside the oven when it is not being used.
- The contents of feeding bottles and baby food jars should be stirred or shaken and the temperature checked before consumption, in order to avoid burns.

1 Important safety and environmental instructions

- This appliance is a Group 2 Class B ISM equipment. Group 2 contains all ISM (Industrial, Scientific and Medical) equipment in which radio-frequency energy is intentionally generated and/or used in the form of electromagnetic radiation for the treatment of material, and spark erosion equipment.
 - Class B equipment is suitable for use in domestic establishments and establishments directly connected to a low voltage power supply network.
 - Do not use cooking oil in the oven. Hot oil may damage the components and materials of the oven, and it may even cause skin burns.
 - Pierce food with thick crust such as potatoes, courgettes, apples and chestnuts.
 - Appliance must be placed so that the rear side is facing the wall.
 - Before moving the appliance, please secure the turntable to prevent damage.
 - Eggs in their shell and whole hard-boiled eggs must not be heated in microwave ovens since they may explode, even after microwave heating has ended.
- WARNING:** If the door or door seals are damaged, the oven must not be operated until it has been repaired by a competent person.
- WARNING:** It is hazardous for anyone other than a competent person to carry out any service or repair operation which involves the removal of a cover which gives protection against exposure to microwave energy.
- WARNING:** Liquids and other foods must not be heated in sealed containers since they are liable to explode.
- The oven should be cleaned regularly and any food deposits removed.
 - There should be min 20 cm free space above the top surface of the oven.
 - Do not over-cook foods; otherwise, you may cause a fire.
 - Do not use chemicals and steam assisted cleaners to clean the appliance.
 - Extreme caution is advised when being used near children and persons who are restricted in their physical, sensory or mental abilities.

1 Important safety and environmental instructions

- This appliance can be used by the children who are at the age of 8 or over and by the people who have limited physical, sensory or mental capacity or who do not have knowledge and experience, as long as they are supervised with regard to safe use of the product or they are instructed accordingly or understand the risks of using the product. Children should not play with the appliance. Cleaning and user maintenance procedures should not be performed by children unless they are controlled by their elders.
- **Danger of choking!** Keep all the packaging materials away from children.
- Due to excessive heat that arises in grill and combination modes, children should only be allowed to use these modes under supervision of an adult.
- Keep the product and its power cable so that they are inaccessible by children under 8 years old.
- Do not cook food directly on the glass tray. Put the food in / on appropriate kitchen utensils before placing them in the oven.
- Metallic containers for food and beverages are not allowed during microwave cooking. Otherwise, sparking may occur.
- This product is not designed to be built-in. Do not place the product in a cabinet or box while it is in use.

1.2 Compliance with the WEEE Directive and Disposing of the Waste Product:

This product complies with EU WEEE Directive (2012/19/EU). This product bears a classification symbol for waste electrical and electronic equipment (WEEE).



This symbol indicates that this product shall not be disposed with other household wastes at the end of its service life. Used device must be returned to official collection point for recycling of electrical and electronic devices. To find these collection systems please contact to your local authorities or retailer where the product was purchased. Each household performs important role in recovering and recycling of old appliance. Appropriate disposal of used appliance helps prevent potential negative consequences for the environment and human health.

1.3 Compliance with RoHS Directive

The product you have purchased complies with EU RoHS Directive (2011/65/EU). It does not contain harmful and prohibited materials specified in the Directive.

1 Important safety and environmental instructions

1.4 Package information



Packaging materials of the product are manufactured from recyclable materials in accordance with our National Environment Regulations. Do not dispose of the packaging materials together with the domestic or other wastes. Take them to the packaging material collection points designated by the local authorities.

2 Your microwave oven

2.1 Overview

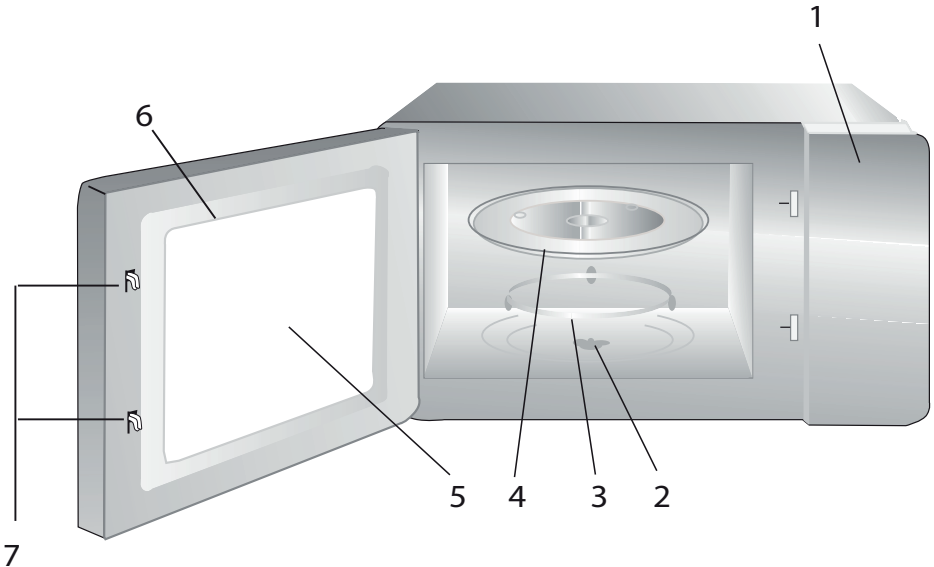

Controls and parts

1. Control panel
2. Turntable shaft
3. Turntable support
4. Glass tray
5. Oven window
6. Door group
7. Door safety interlock system

2.2 Technical data

Power consumption	230 V~50 Hz 1250 W (Microwave)
Output	800 W
Operating frequency	2450 MHz
External dimensions (H*W*D)	289.1*461*340 mm
External dimensions-kit contents (H*W*D)	382*594*340 mm
Oven capacity	20 litres
Net weight	12 kg
Net weight (kit contents)	13 kg

Technical and design modification rights are reserved.

Markings on the product or the values stated in other documents supplied with the product are values obtained under laboratory conditions as per relevant standards. These values may vary according to the usage of the appliance and ambient conditions. Power values are tested at 230V.

2 Your microwave oven

2.3 Installing the turntable

- Never place the glass tray upside down. The glass tray should never be restricted.
- Both glass tray and turntable support must always be used during cooking.
- All food and containers of food must always place on the glass tray for cooking.
- If glass tray or turntable support crack or break, contact your nearest authorized service center.

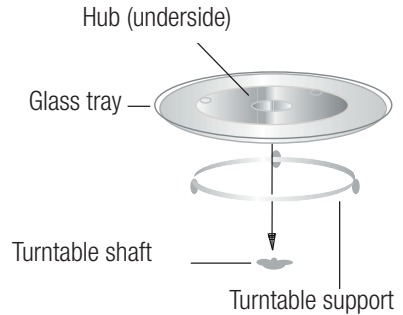

3 Installation and connection

3.1 Installation and connection

- Remove all packing material and accessories. Examine the oven for any damage such as dents or broken door. Do not install if oven is damaged.
- Remove any protective film found on the microwave oven cabinet surface.
- Do not remove the light brown Mica cover that is attached to the oven cavity to protect the magnetron.
- Select a flat surface that provides sufficient space for inlet and outlet ducts.

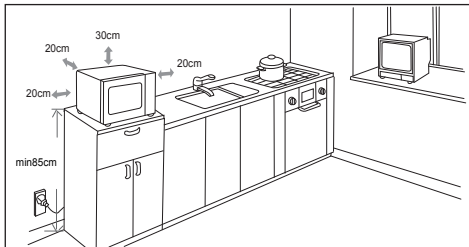

- Minimum installation height is 85 cm.

- Rear surface of the appliance should not be placed against a wall. Leave a clearance of min. 30 cm above the oven; the minimum distance between the oven and adjacent walls, if any, should be 20 cm.
- Do not remove the spacers beneath the oven.
- Obstructing the inlet and outlet openings may damage the oven.
- The appliance is fitted with a plug and must only be connected to a properly installed grounded socket.
- The mains voltage must correspond to the voltage specified on the rating plate.
- If the plug is no longer accessible after installation, an all-pole isolating switch must be present on the installation side with a contact gap of at least 3 mm.
- Adapters, multi-way sockets and extension cords must not be used. Overloading can result with a risk of fire.



WARNING: Do not place the oven onto a hob or any other appliance that emits heat. Placing the oven on or close to a heat resource may damage the oven and consequently, the warranty will become void.

3 Installation and connection



The accessible surface may be hot during operation.



Do not trap or bend the power cable.



For built-in use, refer to the installation information contained in kit with the model code MOK 20232 X.

3.2 Radio interference



Operation of the microwave oven may cause interference on radios, TVs and similar appliances.

- Place the oven as far away from radios and TVs as possible. Operation of microwave oven may cause interference to your radio or TV reception. 2. Plug your oven into a standard household outlet. Be sure the voltage and the frequency is the same as the voltage and the frequency on the rating plate.
- In case of interference, it may be reduced or eliminated by taking the precautions given below:
- Clean the door and sealing surface of the oven.
- Set the antenna direction of the radio or TV again.
- Reposition the oven based on the location of the receiver.
- Place microwave oven away from the receiver.
- Plug the microwave oven to another outlet, thus microwave oven and receiver shall be on different lines.

3.3 Microwave cooking principles

- Prepare the food carefully. Place the remaining parts to the outside of the dish.
- Pay attention to the cooking time. Cook in the shortest time specified and add some more time if required. Overcooked food may cause smoke or may be burnt.
- Cover the food while cooking. Covering the food prevents any splashing and helps to ensure that food is cooked evenly.
- Turn over food such as poultry and hamburgers while cooking them in a microwave oven in order to accelerate cooking of this kind of food. Larger food such as roast must be turned over at least once.
- Turn food such as meatballs upside down in the middle of the cooking and replace them with each other from the center of the dish to the outside.

3.4 Grounding instructions

This appliance must be grounded. This oven has a grounding cable with a grounded plug. Appliance must be plugged to a wall outlet installed and grounded correctly. Grounding system allows a leak wire for the electrical current in case of a short circuit and reduces the risk of electric shock. We recommend using an electrical circuit dedicated to the oven. Operating with high voltage is dangerous and may cause fire or other accidents that would cause damage to the oven.



WARNING: Misuse of grounding plug may cause electric shock.



If you have any questions on grounding and electrical instructions, please consult a qualified electric technician or service personnel.

3 Installation and connection



Manufacturer and/or dealer would not accept any responsibility for injuries or damages on the oven that may occur when electrical connection procedures are not followed.

3.5 Utensil test

Never operate the microwave oven empty. The only exception is the utensil test described in the following section. Some certain non-metal utensils may not be suitable for using in microwave. If you are not sure whether your utensil is suitable for microwave, you can perform the following test.

1. Place the empty utensil to be tested into the microwave oven together with a microwave-compatible glass filled with 250 ml water.
2. Operate the microwave oven at max power for 1 minute.
3. Check carefully the temperature of the utensil being tested. If it is warmed up, it is not suitable for use in microwave.
4. Never exceed the operating time limit of 1 minute. If you notice arcing during 1 minute of operation, stop the microwave. Utensils causing arcing are not suitable for use in microwave.

Following list is a general guide that would help you in selecting the right utensil.

Cooking utensil	Microwave	Grill	Combination
Heat-resistant glass	Yes	Yes	Yes
Non-heat-resistant glass	No	No	No
Heat-resistant ceramics	Yes	Yes	Yes
Plastic dish suitable for microwave oven	Yes	No	No
Paper kitchenware	Yes	No	No
Metal tray	No	Yes	No
Metal rack	No	Yes	No
Aluminum foil and foil covers	No	Yes	No
Foam materials	No	No	No

4 Operation

4.1 Control panel

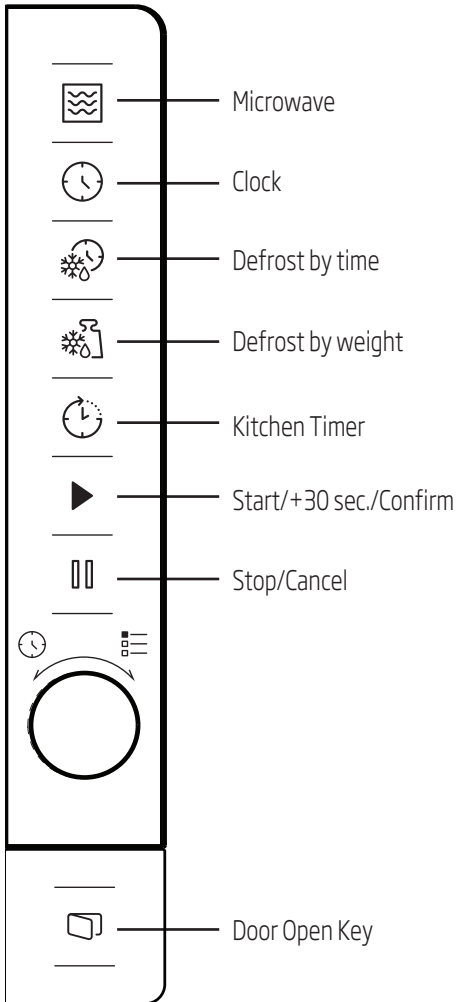

4.2 Setting the time

When the microwave oven is energized, "0:00" will be displayed in LED screen and buzzer will ring once.

1. Press "🕒" the figures for hours will start flashing.
2. Turn "👉" to adjust the hour; the input value should be between 0 and 23.
3. Press "🕒" and the figures for minutes will start flashing.
4. Turn "👉" to adjust the minutes; the input value should be between 0 and 59.
5. Press "🕒" to finish time setting, ":" symbol will flash, and the time will light.



If you press "🕒" during time setting, oven will automatically return back to previous mode.

4.3 Cooking with microwave oven





1. Press "🌊" and "P100" will be displayed in LED screen.
2. Press "🌊" again or turn "👉" to select the desired power. Each time you press the key, "P100", "P80", "P50", "P30" or "P10" will be displayed respectively.
3. Press "▶" to confirm and turn "👉" to set the cooking time to a value between 0:05 and 95:00.
4. Press "▶" again to start cooking.



Example: If you want to use 80% microwave power to cook for 20 minutes, you can operate the oven with the following steps.

5. Press "🌊" once and "P100" will be displayed in the screen.

4 Operation

6. Press  once again or turn  to set 80% microwave power.
7. Press  to confirm and "P 80" will be displayed in the screen.
8. Turn  to adjust the cooking time until the oven displays "20:00".
9. Press  to start cooking.





The steps for adjusting the time in coding button are as below:

Setting the duration	Increment amount
0-1 minute	5 seconds
1-5 minutes	10 seconds
5-10 minutes	30 seconds
10-30 minutes	1 minute
30-95 minutes	5 minutes

Microwave keypad instructions

Order	Screen	Microwave Power
1	P100	100%
2	P80	80%
3	P50	50%
4	P30	30%
5	P10	10%



4.4 Quick start

1. In standby mode, press  to start cooking with 100% microwave power. Each time you press the key, cooking time will increase until 95 minutes with steps of 30 seconds.
2. In microwave oven cooking or defrost by time modes, the cooking time will increase by 30 seconds each time you press .
3. In standby mode, turn  counterclockwise to set the cooking time in order to start cooking with 100% microwave power and press  to start cooking.





In auto menu and defrost by weight modes, pressing  will not increase the cooking time.

4.5 Defrost by time



1. Press  for once.
2. Turn  to select the defrost time. The maximum time is 95 minutes.
3. Press  to start defrost. Defrost power is P30 and cannot be changed.

4.6 Defrost by weight

1. Press  for once.
2. Turn  to select the weight of food from 100 to 2000 g.
3. Press  to start defrost.

4.7 Kitchen timer (counter)

Your oven is equipped with an automatic counter which is not linked with the oven functions and can be used separately at the kitchen (it can be set to max. 95 minutes.)

1. Press  for once and 00:00 will be displayed in LED screen.
2. Turn  to enter the correct time.
3. Press  to confirm the setting.
4. When the countdown from the entered time reaches to 00:00, the buzzer will ring for 5 times. If the time is set (24-hour system), current time will be displayed in LED screen.

Press  to abort the timer at anytime.



Kitchen timer functions different than 24-hours system. Kitchen timer is just a timer.

4 Operation

4.8 Auto menu





1. Turn "💡" clockwise to select the desired menu. Menus between "A-1" and "A-8", namely pizza, meat, vegetable, pasta, potato, fish, beverage and popcorn, will be displayed.
2. Press "▶" to confirm.
3. Turn "💡" to choose the default weight in accordance with the menu chart.
4. Press "▶" to start cooking.







Example: If you want to use "Auto Menu" to cook 350 g fish:

1. Turn "💡" clockwise until "A-6" is displayed in the screen.
2. Press "▶" to confirm.
3. Turn "💡" to select the weight of fish until "350" is displayed in the screen.
4. Press "▶" to start cooking.

Auto cooking menu

Menu	Weight	Screen
 A-1 Pizza	200 g	200
	400 g	400
 A-2 Meat	250 g	250
	350 g	350
	450 g	450
 A-3 Vegetable	200 g	200
	300 g	300
	400 g	400
 A-4 Pasta	50 g (with 450 ml cold water)	50
	100 g (with 800 ml cold water)	100

 A-5 Potato	200 g	200
	400 g	400
	600 g	600
 A-6 Fish	250 g	250
	350 g	350
	450 g	450
 A-7 Beverage	1 glass (120 ml)	1
	2 glasses (240 ml)	2
	3 glasses (360 ml)	3
 A-8 Popcorn	50 g	50
	100 g	100

4.9 Multi-step cooking

At most 2 steps can be set for cooking. In multi-step cooking, if one step is defrosting, then defrosting must be placed in the first step.





If you want to thaw food for 5 minutes and then cook with 80% microwave power for 7 minutes, perform the following steps:

1. Press "🌀" for once.
2. Turn "💡" to select the defrost time until "5:00" is displayed in the screen.
3. Press "🌊" once and "P100" will be displayed in the screen.
4. Press "🌊" once again or turn "💡" to set 80% microwave power.
5. Press "▶" to confirm and "P 80" will be displayed in the screen.
6. Turn "💡" to adjust the cooking time until the oven displays "7:00".



4 Operation

7. Press  to start cooking. Buzzer will sound once for the first step and defrost time count-down will start. Buzzer will sound once again when entering the second cooking step. Buzzer will sound for 5 times at the end of cooking.

4.10 Query function

1. In microwave modes, press  and the current power level will be displayed for 3 seconds. After 3 seconds, the oven will return to the previous mode.
2. While cooking, press  and the current time will be displayed for 3 seconds.

4.11 Child lock

1. **Locking:** In standby mode, press  for 3 seconds and a buzzer will sound indicating that the child lock is activated. If the time is already set, current time will also be displayed; otherwise "E : : 3" will be displayed in the LED screen.
2. **Unlocking:** To disable the child lock, press  for 3 seconds and a long "beep" will sound indicating that the child lock is disabled.

4.12 Opening the oven door

Press  and the oven door will be opened.

5 Cleaning and maintenance

5.1 Cleaning



WARNING: Never use gasoline, solvent, abrasive cleaning agents, metal objects or hard brushes to clean the appliance.



WARNING: Never immerse the appliance or its power cable in water or in any other liquid.

1. Turn the appliance off and disconnect it from wall socket.
2. Wait for the appliance to completely cool down.
3. Keep the inside of the oven clean. Wipe with a damp cloth when splashed food or spilled liquids stick on the walls of the oven. A mild detergent may be used if the oven gets very dirty. Avoid using sprays and other harsh cleaning agents as they may cause stains, marks, and opaqueness on the door surface.
4. Outer surfaces of the oven must be cleaned with a damp cloth. Do not allow water ingress from ventilation openings to prevent damage to the operating parts in the oven.
5. Wipe both sides of the door and the glass, door gaskets and parts near the gaskets frequently with a damp cloth in order to remove the overflowing and splashing stains. Do not use abrasive cleaning agents.
6. Do not allow control panel to get wet. Clean with a soft damp cloth. Leave the door of the oven open to prevent inadvertent operation while cleaning the control panel.
7. If steam accumulates inside or around the oven door, wipe with a soft cloth. This may occur when the microwave oven is operated under high humidity conditions. It is normal.
8. In some cases, you may need to remove the glass tray for cleaning. Wash the tray in warm soapy water or in a dishwasher.
9. The roller ring and oven floor should be cleaned regularly to avoid excessive noise.
10. It would be sufficient to wipe the lower surface of the oven with a mild detergent. Roller ring may be washed in warm soapy water or in a dishwasher. When you remove the roller ring from oven internal floor for cleaning, ensure that you install it in the correct position while replacing it.
11. In order to remove bad odors in your oven, put a glass of water and juice and peel of a lemon to a deep bowl suitable for use in microwave and operate the oven for 5 minutes in microwave mode. Wipe thoroughly and dry with a soft cloth.
12. Please contact the authorized service when the oven lamp needs to be replaced.
13. The oven should be cleaned regularly and any food deposits should be removed. If the oven is not kept clean, this may cause surface defects that would affect the lifecycle of the appliance negatively and that would possibly cause risks.
14. Please do not dispose this appliance with household waste; old ovens shall be disposed to special waste centers provided by the municipalities.
15. When the microwave oven is used in grill function, a small amount of smoke and odor may occur which will disappear after a certain time of usage.

5.2 Storage

- If you do not intend to use the appliance for a long time, please store it carefully.
- Please make sure that the appliance is unplugged, cooled down and totally dry.
- Store the appliance in a cool and dry place.
- Keep the appliance out of the reach of children

5 Cleaning and maintenance

5.3 Handling and transportation

- During handling and transportation, carry the appliance in its original packaging. The packaging of the appliance protects it against physical damages.
- Do not place heavy loads on the appliance or the packaging. The appliance may be damaged.
- Dropping the appliance will render it non-operational or cause permanent damage.

6 Troubleshooting

Normal	
Microwave oven interferes with TV reception	Radio and TV reception may be interfered when microwave oven is operating. It is similar to the interference caused by small electrical appliances, like mixer, vacuum cleaner, and electric fan. It is normal.
Oven light is dimmed	In low power microwave cooking, oven light may be dimmed. It is normal.
Steam accumulating on door, hot air coming out of vents	During cooking, steam may arise from the food. Most of this steam will get out from vents. But some may accumulate on a cool place like oven door. It is normal.
Oven started accidentally with no food in it.	It is not allowed to run the appliance without any food inside. It is very dangerous.

Problem	Possible Reason	Solution
Oven cannot be started.	1) Power cable is not plugged in properly.	Unplug. Then plug again after 10 seconds.
	2) Fuse is blown or circuit breaker is activated.	Replace fuse or reset circuit breaker (repaired by professional personnel of our company).
	3) Trouble with outlet.	Test the outlet with other electrical appliances.
Oven does not heat.	4) Door is not closed properly.	Close the door properly.
Glass turntable makes noise when microwave oven operates	5) Turntable and bottom of the oven is dirty.	Refer to "Cleaning and Maintenance" section to clean dirty parts.





Bitte zunächst diese Anleitung lesen!

Werter Kunde,

Danke, dass Sie sich für ein Produkt der Marke Beko entschieden haben. Wir hoffen, dass Sie mit diesem Produkt, das mit den höchsten Qualitätsanforderungen und der modernsten Technologie hergestellt wurde, beste Ergebnisse erzielen. Bitte lesen Sie die gesamte Bedienungsanleitung und alle anderen Begleitdokumente aufmerksam, bevor Sie das Produkt verwenden; bewahren Sie sie zum künftigen Nachschlagen sicher auf. Wenn Sie das Produkt an einen Dritten weitergeben, händigen Sie bitte auch diese Anleitung aus. Befolgen Sie alle Warnhinweise und Informationen in dieser Anleitung.

Bedeutung der Symbole

Folgende Symbole werden in den verschiedenen Abschnitten dieser Bedienungsanleitung verwendet:

	Wichtige Informationen und nützliche Tipps in Bezug auf die Verwendung.
	Warnhinweise zu gefährlichen Situationen im Hinblick auf die Sicherheit von Leib, Leben und Eigentum.
	Warnung vor heißen Flächen.
	Warnung vor Stromschlag.



Dieses Produkt wurde in umweltfreundlichen, modernen Einrichtungen ohne schädliche Auswirkungen auf die Natur hergestellt.

1 Wichtige Hinweise zu Sicherheit und Umwelt

Wichtige Sicherheitshinweise sorgfältig lesen und zum späteren Nachschlagen aufbewahren.

1.1 Sicherheitshinweise

Dieser Abschnitt enthält Sicherheitshinweise zum Schutz vor Feuer, Stromschlag, Exposition gegenüber Leckmikrowellenenergie, Verletzungen oder Sachschäden. Die Nichtbeachtung dieser Sicherheitsvorschriften hat den Verlust der Garantie zur Folge.

- Beko-Mikrowellenöfen entsprechen den geltenden Sicherheitsnormen; daher sollte im Falle einer Beschädigung des Gerätes oder des Netzkabels dieses vom Händler, Servicezentrum oder einem Fachmann und autorisierten Kundendienst gleichermaßen repariert oder ersetzt werden, um jede Gefahr zu vermeiden. Fehlerhafte oder unqualifizierte Reparaturarbeiten können gefährlich sein und ein Risiko für den Benutzer darstellen.
- Dieses Gerät ist ausschließlich zur Verwendung in einem Haushalt und vergleichbaren Einrichtungen gedacht, darunter:
 - Teeküchen für Mitarbeiter in Läden, Büros und vergleichbaren Einrichtungen;
 - In landwirtschaftlicher Familienbetrieben
 - Für Gäste in Hotels, und vergleichbaren Unterkünften;
 - Kleineren Pensionen oder vergleichbaren Einrichtungen.
- Es ist nicht für den gewerblichen Einsatz oder für Laborzwecke gedacht.
- Versuchen Sie nicht, den Ofen bei geöffneter Tür zu starten. Andernfalls können Sie schädlicher Mikrowellenenergie ausgesetzt sein. Sicherheitsschlösser dürfen nicht deaktiviert oder manipuliert werden.
- Der Mikrowellenofen ist für die Erwärmung von Lebensmitteln und Getränken vorgesehen. Das Trocknen von Lebensmitteln oder Kleidung und die Erwärmung von Wärmekissen, Hausschuhen, Schwämmen, feuchten Tüchern und Ähnlichem kann zu Verletzungs-, Entzündungs- oder Brandgefahr führen.

1 Wichtige Hinweise zu Sicherheit und Umwelt

- Stellen Sie keine Gegenstände zwischen die Vorderseite und die Ofentür. Lassen Sie keine Schmutz- oder Reinigungsmittelreste auf den Verschlussflächen ansammeln.
- Alle Servicearbeiten, bei denen die Abdeckung entfernt wird, die einen Schutz gegen Mikrowellenenergie bietet, müssen von autorisierten Personen/Serviceleistungen durchgeführt werden. Jeder andere Ansatz ist gefährlich.
- Ihr Produkt ist zum Kochen, Erhitzen und Auftauen von Lebensmitteln zu Hause vorgesehen. Es darf nicht für kommerzielle Zwecke verwendet werden.
- Ihr Ofen ist nicht zum Trocknen von Lebewesen ausgelegt.
- Verwenden Sie Ihr Gerät nicht zum Trocknen von Kleidung oder Küchentüchern.
- Verwenden Sie dieses Gerät nicht im Freien, in Badezimmern, in feuchten Umgebungen oder an Orten, an denen es nass werden kann.
- Es wird keine Verantwortung oder Gewährleistungsanspruch für Schäden übernommen, die durch Missbrauch oder unsachgemäße Handhabung des Geräts entstehen.
- Versuchen Sie niemals, das Gerät zu zerlegen. Für Schäden, die durch unsachgemäße Handhabung verursacht wurden, werden keine Gewährleistungsansprüche anerkannt.
- Verwenden Sie nur Originalteile oder Teile empfohlen von der Hersteller.
- Lassen Sie das Gerät während der Verwendung nicht unbeaufsichtigt.
- Verwenden Sie das Gerät immer auf einer stabilen, flachen, sauberen, trockenen und rutschfesten Oberfläche.
- Das Gerät darf nicht mit einer externen Zeitschaltuhr oder einer separaten Fernbedienung betrieben werden.
- Reinigen Sie alle Teile, bevor Sie das Gerät zum ersten Mal verwenden. Bitte beachten Sie die Details im Abschnitt „Reinigung und Wartung“.
- Betreiben Sie das Gerät nur für den vorgesehenen Zweck, wie in diesem Handbuch beschrieben.
- Das Gerät wird während des Betriebs sehr heiß. Achten Sie darauf, die heißen Teile im Ofen nicht zu berühren.

1 Wichtige Hinweise zu Sicherheit und Umwelt

- Die Mikrowelle darf keinesfalls leer betrieben werden.
- Das Kochutensilien kann aufgrund der Wärmeübertragung vom erhitzten Lebensmittel auf das Utensilien heiß werden. Möglicherweise benötigen Sie Ofenhandschuhe, um das Geschirr zu halten.
- Die Utensilien müssen zuvor auf ihre Eignung zur Benutzung in Mikrowellen überprüft werden.
- Stellen Sie den Ofen nicht auf Öfen oder andere wärmeerzeugende Geräte. Andernfalls kann es beschädigt werden und die Garantie erlischt.
- Beim Öffnen der Deckel oder der Folie kann nach dem Kochen des Essens Dampf austreten.
- Das Gerät und seine zugänglichen Oberflächen können sehr heiß sein, wenn das Gerät verwendet wird.
- Tür und Außenglas können sehr heiß sein, wenn das Gerät verwendet wird.
- Stellen Sie sicher, dass Ihre Netzspannung mit den Angaben auf dem Typenschild des Geräts übereinstimmt.
- Die einzige Möglichkeit, das Gerät von der Stromversorgung zu trennen, besteht darin, den Netzstecker aus der Steckdose zu ziehen.
- Verwenden Sie das Gerät nur mit einer geerdeten Steckdose.
- Verwenden Sie das Gerät nicht, wenn das Netzkabel oder das Gerät beschädigt ist.
- Verwenden Sie dieses Gerät nicht mit einem Verlängerungskabel.
- Berühren Sie das Gerät oder seinen Stecker niemals mit nassen Händen!
- Das Gerät muss derart aufgestellt werden, dass der Stecker zugänglich ist.
- Verhindern Sie Schäden an der Stromversorgung Kabel durch nicht quetschen, biegen, oder an scharfen Kanten reiben. Halten Sie das Netzkabel von erhitzten Oberflächen und offenen Flammen fern.
- Stellen Sie sicher, dass keine Gefahr besteht, dass das Netzkabel versehentlich gezogen wird oder dass jemand darüber stolpert, wenn das Gerät verwendet wird.
- Ziehen Sie den Netzstecker vor jeder Reinigung und wenn das Gerät nicht in Gebrauch ist.

1 Wichtige Hinweise zu Sicherheit und Umwelt

- Ziehen Sie nicht am Netzkabel des Geräts, um es von der Stromversorgung zu trennen, und wickeln Sie das Netzkabel niemals um das Gerät.
- Tauchen Sie das Gerät, das Netzkabel und den Netzstecker nicht in Wasser oder andere Flüssigkeiten ein. Halten Sie es nicht unter fließendes Wasser.
- Beim Erwärmen von Speisen in Kunststoff- oder Papierbehälter, immer ein Auge auf den Ofen haben um die Möglichkeit einer Zündung zu vermeiden.
- Entfernen Sie die Drahtschnüre und/oder Metallgriffe von Papier- oder Plastiktüten, bevor Sie die Tüten in den Ofen stellen.
- Wenn Rauch beobachtet wird, schalten Sie das Gerät aus oder ziehen Sie den Netzstecker, wenn dies sicher ist, und halten Sie die Tür geschlossen, um Flammen zu ersticken.
- Verwenden Sie Mikrowellen nicht zur Aufbewahrung. Lassen Sie keine Papiergegenstände, Kochmaterialien oder Lebensmittel im Ofen, wenn dieser nicht verwendet wird.
- Der Inhalt von Babyflaschen und Babynahrung sollte gerührt und geschüttelt und die Temperatur sollte vor dem Verzehr geprüft werden, um Verbrennungen zu vermeiden.
- Bei diesem Gerät handelt es sich um ein ISM-Gerät der Klasse B, Gruppe 2. Gruppe 2 beinhaltet alle ISM-Geräte (Hochfrequenz-Geräte in Industrie, Wissenschaft, Medizin) und Ausrüstungen, in denen Hochfrequenzenergie in Form von elektromagnetischer Strahlung für die Behandlung von Material gezielt erzeugt und/oder genutzt wird sowie Funkenerodiermaschinen.
- Ausrüstungen der Klasse B sind für den Einsatz im häuslichen Umfeld und Einrichtung, die zur Stromversorgung direkt an das Niederspannungsnetz angeschlossen sind.
- Verwenden Sie kein Speiseöl im Ofen. Heißes Öl kann die Komponenten und Materialien des Ofens beschädigen und sogar Hautverbrennungen verursachen.
- Pierce Essen mit dicker Kruste wie Kartoffeln, Zucchini, Äpfel und Kastanien.
- Das Gerät muss so aufgestellt werden, dass die Rückseite zur Wand zeigt.

1 Wichtige Hinweise zu Sicherheit und Umwelt

- Sichern Sie vor dem Bewegen des Geräts den Drehteller, um Beschädigungen zu vermeiden.
- Rohe Eier sowie ganze hartgekochte Eier sollten nicht im Mikrowellengerät erhitzt werden, da sie selbst nach Ende des Garvorgangs in der Mikrowelle noch platzen könnten.

WARNUNG: Wenn die Tür oder die Türdichtungen beschädigt sind, darf der Ofen nicht betrieben werden, bis es von einer kompetenten Person repariert ist.

WARNUNG: Für unkompetente Personen besteht die Gefahr einen Service auszuführen oder Reparaturen durchzuführen, die die Entfernung der Abdeckung erfordern, welche den Schutz gegen die Strahlenbelastung der Mikrowellenenergie darstellen.

WARNUNG: Flüssigkeiten und andere Lebensmittel dürfen nicht in verschlossenen Behältern aufgewärmt werden, das diese explodieren können.

- Das Mikrowellengerät sollte regelmäßig gereinigt und Lebensmittelreste entfernt werden.
- Über der Oberseite des Ofens sollte mindestens 20 cm Freiraum vorhanden sein.

- Überkochen Sie keine Lebensmittel, da Sie sonst einen Brand verursachen können.
- Verwenden Sie zum Reinigen des Geräts keine Chemikalien und dampfunterstützten Reinigungsmittel.
- Bei der Verwendung in der Nähe von Kindern und Personen, deren körperliche, sensorische oder geistige Fähigkeiten eingeschränkt sind, ist äußerste Vorsicht geboten.
- Dieses Gerät kann von Kindern ab 8 Jahren und von Personen mit eingeschränkter körperlicher, sensorischer oder geistiger Leistungsfähigkeit oder ohne Kenntnisse und Erfahrung verwendet werden, sofern sie hinsichtlich der sicheren Verwendung beaufsichtigt werden des Produkts oder sie werden entsprechend instruiert oder verstehen die Risiken der Verwendung des Produkts. Kinder dürfen nicht mit dem Gerät spielen. Reinigungs- und Wartungsverfahren für Benutzer sollten nicht von Kindern durchgeführt werden, es sei denn, sie werden von ihren Ältesten kontrolliert.

1 Wichtige Hinweise zu Sicherheit und Umwelt

- **Die Gefahr des Erstickens!** Halten Sie das Verpackungsmaterial von Kindern fern!
- Aufgrund der übermäßigen Hitze, die im Grill- und Kombinationsmodus auftritt, sollten Kinder diese Modi nur unter Aufsicht eines Erwachsenen verwenden dürfen.
- Bewahren Sie das Produkt und das Netzkabel so auf, dass Kinder unter 8 Jahren nicht darauf zugreifen können.
- Kochen Sie das Essen nicht direkt auf der Glasschale. Legen Sie die Lebensmittel in/auf geeignete Küchenutensilien, bevor Sie sie in den Ofen stellen.
- Metallische Behälter für Lebensmittel und Getränke sind während des Mikrowellenkochens nicht erlaubt. Andernfalls kann es zu Funkenbildung kommen.
- Dieses Produkt ist nicht für den Einbau vorgesehen. Stellen Sie das Produkt nicht in einen Schrank oder eine Schachtel, während es verwendet wird.

1.2 Einhaltung der WEEE-Richtlinie und Entsorgung des Abfallproduktes:

Dieses Gerät entspricht der EU WEEE-Richtlinie (2012/19/EU). Dieses Gerät trägt das Klassifizierungssymbol für Elektro- und Elektronik-Altgeräte (WEEE).



Dieses Symbol zeigt an, dass dieses Produkt am Ende seiner Lebensdauer nicht zusammen mit anderen Haushaltsabfällen entsorgt werden darf. Gebrauchte Geräte müssen zum Recycling von elektrischen und elektronischen Geräten an einer offiziellen Sammelstelle abgegeben werden. Um diese Sammelsysteme zu finden, wenden Sie sich bitte an Ihre örtlichen Behörden oder den Händler, bei dem das Produkt gekauft wurde. Jeder Haushalt spielt eine wichtige Rolle bei der Rückgewinnung und dem Recycling von Altgeräten. Die richtige Entsorgung Ihrer Altgeräte hilft, potenziell schädliche Umweltauswirkungen und mögliche Gesundheitsgefahren zu verhindern.

1.3 Einhaltung der RoHS-Richtlinie

Das von Ihnen gekaufte Produkt entspricht der EU RoHS Richtlinie (2011/65/EU). Sie enthält keine schädlichen und verbotenen Materialien, die in der Richtlinie aufgeführt sind.

1.4 Informationen zum Paket



Die Verpackungsmaterialien des Produkts werden in Übereinstimmung mit unseren nationalen Umweltvorschriften aus wiederverwertbaren Materialien hergestellt. Entsorgen Sie das Verpackungsmaterial nicht zusammen mit dem Hausmüll oder anderen Abfällen. Bringen Sie es zu einer von den örtlichen Behörden eingerichteten Sammelstelle für Verpackungsmaterial.

2 Ihr Mikrowellenherd

2.1 Übersicht

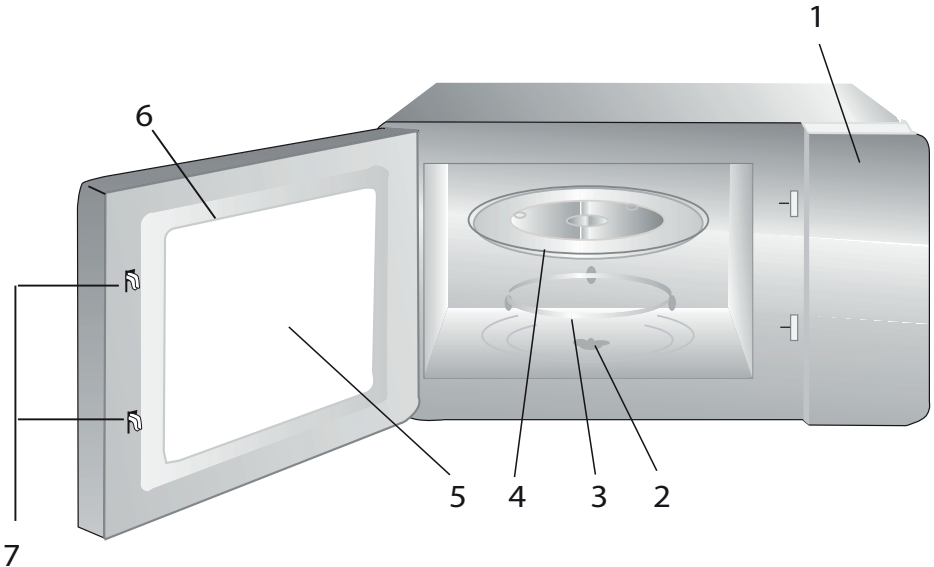

Bedienelemente und Teile

1. Bedienfeld
2. Drehtellerschaft
3. Drehtellerhalterung
4. Glasteller
5. Gerätefenster
6. Türgruppe
7. Türsicherheitssystem

2.2 Technische Daten

Stromverbrauch	230 V Wechselspannung, 50 Hz 1250 W (Mikrowelle)
Leistung	800 W
Betriebsfrequenz	2450 MHz
Lieferumfang (Mikrowellenherd) (H*W*D)	289.1*461*340 mm
Lieferumfang (H*W*D)	382*594*340 mm
Gerätekapazität	20 Liter
Nettogewicht	12 kg
Nettogewicht (Mit dem Kit zusammen)	13 kg

Technische und Design-Änderungsrechte sind vorbehalten.

Markierungen am Produkt oder in den mitgelieferten Dokumenten angegebene Werte stellen Werte dar, die unter Laborbedingungen nach den jeweils geltenden Standards ermittelt wurden. Diese Werte können je nach Einsatz- und Umgebungsbedingungen variieren. Leistungswerte getestet bei 230 V.

2 Ihr Mikrowellenherd

2.3 Drehteller installieren

- Glasteller niemals verkehrt herum aufstellen. Der Glasteller darf niemals blockiert werden.
- Sowohl Glasteller als auch Drehtellerhalterung müssen stets während des Garens verwendet werden.
- Alle Lebensmittel und Lebensmittelbehälter müssen zum Garen auf dem Glasteller platziert werden.
- Falls Glasteller oder Drehtellerhalterung Risse oder Bruchstellen aufweisen, wenden Sie sich an Ihr autorisiertes Kundencenter vor Ort.

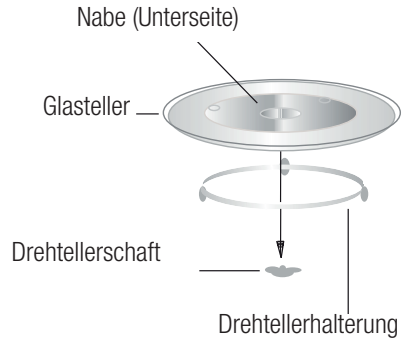

3 Installation und Anschluss

3.1 Installation und Anschluss

- Entfernen Sie alle Verpackungsmaterialien und Zubehörteile. Untersuchen Sie das Gerät auf mögliche Schäden, wie Beulen oder eine defekte Tür. Installieren Sie den Mikrowellenherd nicht, falls er beschädigt ist.
- Entfernen Sie jegliche Schutzfolien an der Schrankfläche des Mikrowellenherds.
- Entfernen Sie nicht die hellbraune Mica-Abdeckung im Garraum des Mikrowellenherds, da diese die Magnetfeldröhre schützt.
- Wählen Sie eine ebene Fläche, die ausreichend Platz für Zu- und Ableitungen bereitstellt.
- Die minimale Einbauhöhe beträgt 85 cm.
- Die hintere Fläche des Gerätes sollte nicht an eine Wand gestellt werden. Lassen Sie einen Abstand von mind. 30 cm über dem Ofen; der Mindestabstand zwischen Ofen und angrenzenden Wänden sollte 20 cm sein.
- Entfernen Sie nicht die Beine unter dem Ofen.
- Die Behinderung von Zu- und Ableitungen kann den Ofen beschädigen.
- Das Gerät verfügt über einen Stecker und darf nur an eine ordnungsgemäß installierte, geerdete Steckdose angeschlossen werden.
- Die Netzspannung muss der am Typenschild angegebenen Spannung entsprechen.
- Die Steckdose muss installiert sein; das Anschlusskabel darf nur durch autorisiertes Servicepersonal ersetzt werden. Falls der Stecker nach der Installation nicht mehr zugänglich ist, muss eine allpolige Trennvorrichtung mit einem Kontaktabstand von mindestens 3 mm vorhanden sein.

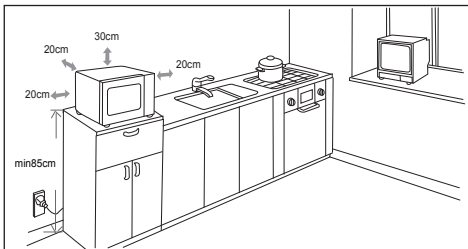

3 Installation und Anschluss

- Adapter, Mehrfachsteckdosen und Verlängerungskabel dürfen nicht verwendet werden. Bei einer Überlastung besteht Brandgefahr.



ACHTUNG: Stellen Sie den Ofen nicht auf ein Kochfeld oder ein anderes, Wärme ausstrahlendes Gerät. Das Aufstellen des Ofens auf oder in der Nähe einer Wärmequelle kann den Ofen beschädigen und zum Erlöschen der Garantie führen.



Zugängliche Flächen können während des Betriebs heiß werden.



Achten Sie darauf, das Netzkabel nicht einzuklemmen oder zu biegen.



Für Einbauöfen finden Sie die Installationsinformationen im Kit mit dem Modellcode MOK 20232 X.

3.2 Funkstörungen



Der Betrieb des Mikrowellenherds kann Störungen bei Radios, Fernsehern und ähnlichen Geräten verursachen.

- Stellen Sie den Mikrowellenherd so weit wie möglich von Radios und Fernsehern entfernt auf. Durch Inbetriebnahme des Mikrowellenherdes können Störungen Ihres Radio- oder Fernsehempfangs verursacht werden. 2. Schließen Sie Ihr Gerät an eine haushaltsübliche Steckdose an. Achten Sie darauf, dass Spannung und Frequenz den Angaben am Typenschild entsprechen.
- Störungen lassen sich durch folgende Maßnahmen reduzieren oder beseitigen:
- Reinigen Sie Tür und Dichtfläche des Gerätes.

- Richten Sie die Antenne des Radios oder Fernsehers neu aus.
- Stellen Sie das Gerät basierend auf der Position des Receivers neu auf.
- Entfernen Sie den Mikrowellenherd vom Receiver.
- Schließen Sie den Mikrowellenherd an eine andere Steckdose an, damit Mikrowellenherd und Receiver unterschiedliche Leitungen nutzen.

3.3 Grundsätzliches zur Mikrowellenzubereitung

- Bereiten Sie die Lebensmittel sorgfältig vor. Bewahren Sie den Rest gesondert auf.
- Beachten Sie die Garzeit. Verwenden Sie die kürzeste angegebene Garzeit; verlängern Sie das Garen, falls erforderlich. Übergarte Lebensmittel können Rauch verursachen und verbrennen.
- Decken Sie die Lebensmittel während des Garens ab. Durch Abdecken der Lebensmittel werden Spritzer verhindert und die Lebensmittel gleichmäßig gegart.
- Wenden Sie Lebensmittel, wie Geflügel und Hamburger, während des Garens; dadurch lassen sich solche Lebensmittel schneller zubereiten. Größere Lebensmittel, wie Braten, müssen mindestens einmal gewendet werden.
- Wenden Sie Lebensmittel, wie Frikadellen, nach der Hälfte der Garzeit; wechseln Sie ihre Position von der Mitte des Tellers an den Rand.

3.4 Erdung

Dieses Gerät muss geerdet sein.

Der Mikrowellenherd besitzt ein Erdungskabel mit geerdetem Stecker. Das Gerät muss an eine ordnungsgemäß installierte und geerdete Steckdose angeschlossen werden. Ein Erdungssystem erlaubt einen Schutzleiter für elektrischen Strom im Falle eines Kurzschlusses und reduziert damit die Stromschlaggefahr.

3 Installation und Anschluss

Wir empfehlen, einen Stromkreis speziell für den Mikrowellenherd zu verwenden. Der Betrieb mit hoher Spannung ist gefährlich und kann Brände und andere Unfälle verursachen, die den Mikrowellenherd beschädigen.



WARNUNG: Ein Missbrauch des geerdeten Steckers kann Stromschläge verursachen.



Falls Sie Fragen zu Erdung und Anschluss haben, wenden Sie sich bitte an einen qualifizierten Elektriker oder das Kundendienstpersonal.



Hersteller und/oder Händler haften nicht für Verletzungen oder Geräteschäden aufgrund von Nichteinhaltung der Anweisungen zum elektrischen Anschluss.

3.5 Utensilentest

Betreiben Sie den Mikrowellenherd niemals im Leerzustand. Die einzige Ausnahme stellt der im folgenden Abschnitt beschriebene Utensilentest dar. Einige nicht metallische Utensilien sind möglicherweise nicht zur Benutzung in einem Mikrowellenherd geeignet. Falls Sie nicht sicher sind, ob ein Utensil mikrowellengeeignet ist, können Sie folgenden Test durchführen.

1. Geben Sie das betreffende leere Utensil gemeinsam mit einem mikrowellengeeigneten Glas mit 250 ml Wasser in den Mikrowellenherd.
2. Betreiben Sie den Mikrowellenherd 1 Minute lang bei maximaler Leistung.
3. Prüfen Sie vorsichtig die Temperatur des getesteten Utensils. Falls es sich erwärmt hat, ist es nicht zum Einsatz in der Mikrowelle geeignet.
4. Übersteigen Sie niemals die maximale Betriebszeit von 1 Minute. Stoppen Sie den Betrieb des Mikrowellenherdes, falls Sie während der Testminute einen Lichtbogen beobachten. Utensilien, die Lichtbögen verursachen, sind nicht zum Einsatz in der Mikrowelle geeignet.

Folgende Auflistung ist eine allgemeine Anleitung, die Ihnen bei der Auswahl des richtigen Utensils helfen soll.

Küchenutensilien	Mikrowelle	Grill	Kombination
Hitzebeständiges Glas	Ja	Ja	Ja
Nicht hitzebeständiges Glas	Nein	Nein	Nein
Hitzebeständige Keramik	Ja	Ja	Ja
Mikrowellengeeignetes Kunststoffgeschirr	Ja	Nein	Nein
Pappgeschirr	Ja	Nein	Nein
Metallschale	Nein	Ja	Nein
Metallgestell	Nein	Ja	Nein
Alufolie und Folienabdeckungen	Nein	Ja	Nein
Schaumstoffmaterial	Nein	Nein	Nein

4 Bedienung

4.1 Bedienfeld

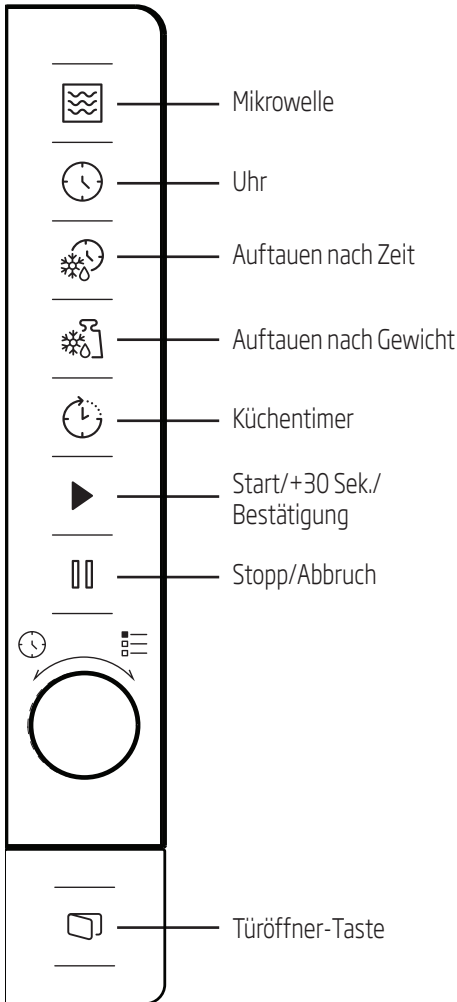

4.2 Zeit einstellen

Wenn der Mikrowellenherd mit Strom versorgt wird, erscheint „0:00“ am Bildschirm und der Summer gibt einen Signalton aus.

1. Drücken Sie zweimal und die Stundenanzeige beginnt zu blinken.
2. Passen Sie durch Drehen von den Stundenwert an; der eingegebene Wert sollte zwischen 0 und 23 liegen.
3. Drücken Sie und die Minutenanzeige beginnt zu blinken.
4. Passen Sie durch Drehen von den Minutenwert an; der eingegebene Wert sollte zwischen 0 und 59 liegen.
5. Drücken Sie zum Abschließen der Zeiteinstellung das Symbol „“ blinkt und die Zeit leuchtet.



Wenn Sie während der Zeiteinstellung drücken, kehrt das Gerät automatisch in den vorherigen Modus zurück.

4.3 Mit dem Mikrowellenherd garen

1. Drücken Sie und „P100“ wird am LCD-Bildschirm angezeigt.
2. Wählen Sie die gewünschte Leistung, indem Sie erneut drücken oder drehen. Mit jeder Betätigung der Taste wird der Reihe nach „P100“, „P80“, „P50“, „P30“ oder „P10“ angezeigt.
3. Bestätigen Sie die Einstellung mit und drehen Sie zum Einstellen der Garzeit auf einen Wert zwischen 0:05 bis 95:00 .
4. Drücken Sie zum Starten des Garens erneut .

4 Bedienung



Beispiel: Wenn Sie 20 Minuten lang bei 80 % Mikrowellenleistung garen möchten, können Sie das Gerät wie folgt bedienen.

- Drücken Sie einmal und „P100“ wird am Bildschirm angezeigt.
- Drücken Sie zum Einstellen von 80 % Mikrowellenleistung noch einmal oder drehen Sie .
- Drücken Sie zum Bestätigen und „P80“ wird am Bildschirm angezeigt.
- Passen Sie durch Drehen von die Garzeit an, bis „20:00“ angezeigt wird.
- Drücken Sie zum Starten des Garens .

Die Schritte zur Anpassung der Zeit in der Kodiertaste sind wie folgt:

Dauer einstellen	Wert je schritt
0 - 1 Minute	5 Sekunden
1 - 5 Minuten	10 Sekunden
5 - 10 Minuten	30 Sekunden
10 - 30 Minuten	1 Minute
30 - 95 Minuten	5 Minuten

Anweisungen zum Tastenfeld (Mikrowelle)

Bestellung	Bildschirm	Mikrowellenleistung
1	P100	100 %
2	P80	80 %
3	P50	50 %
4	P30	30 %
5	P10	10 %

4.4 Schnellstart

- Drücken Sie im Bereitschaftsmodus zum Starten des Garens mit 100 % Mikrowellenleistung . Mit jeder Betätigung der Taste erhöht sich die Garzeit in Schritten von 30 Sekunden bis 95 Minuten.
- In den Modi Mikrowellengaren oder Auftauen wird die Garzeit mit jeder Betätigung der Taste um 30 Sekunden erhöht.
- Drehen Sie im Bereitschaftsmodus zum Einstellen der Garzeit beim Garen mit 100 % Mikrowellenleistung gegen den Uhrzeigersinn; drücken Sie zum Starten des Garens .



In den Modi Automatische Zubereitung und Auftauen nach Gewicht wird die Garzeit bei Betätigung der Taste nicht erhöht.

4.5 Auftauen nach Zeit

- Drücken Sie einmal .
- Wählen Sie durch Drehen von die gewünschte Auftauzeit. Die maximale Zeit beträgt 95 Minuten.
- Drücken Sie zum Starten des Auftauens . Die Leistung beim Auftauen entspricht P30 und kann nicht geändert werden.



4.6 Auftauen nach Gewicht

- Drücken Sie einmal .
- Wählen Sie durch Drehen von das Gewicht des Lebensmittels von 100 bis 2000 g.
- Drücken Sie zum Starten des Auftauens .

4 Bedienung

4.7 Küchentimer (Countdown)

Ihr Mikrowellenherd ist mit einem automatischen Timer ausgestattet, der nicht mit den Gerätefunktionen verknüpft ist und separat genutzt werden kann (er kann auf bis zu 95 Minuten eingestellt werden).





1. Drücken Sie einmal  und 00:00 wird am LCD-Bildschirm angezeigt.
2. Drehen Sie  zur Eingabe der richtigen Zeit.
3. Drücken Sie zum Bestätigen der Einstellung .
4. Wenn ab der eingegebenen Zeit auf 00:00 heruntergezählt wurde, gibt der Summer fünf Signaltöne aus. Falls die Zeit eingestellt ist (24-Stunden-System), wird die aktuelle Uhrzeit am LCD-Bildschirm angezeigt.

Sie können den Timer jederzeit mit  abbrechen.







Der Küchentimer funktioniert anders als das 24-Stunden-System. Der Küchentimer ist nur ein Timer.

4.8 Automatische Zubereitung







1. Drehen Sie  zur Auswahl des gewünschten Gerichts im Uhrzeigersinn. Die Gerichte zwischen „A-1“ und „A-8“ werden angezeigt und zwar Pizza, Fleisch, Gemüse, Nudeln, Kartoffeln, Fisch, Getränke und Popcorn.
2. Drücken Sie zum Bestätigen .
3. Drehen Sie  zur Auswahl des Standardgewichts entsprechend der Lebensmitteltabelle.
4. Drücken Sie zum Starten des Garens .



Beispiel: Wenn Sie „Automatische Zubereitung“ zum Garen von 350 g Fisch verwenden möchten:

1. Drehen Sie  im Uhrzeigersinn, bis „A-6“ am Bildschirm angezeigt wird.
2. Drücken Sie zum Bestätigen .
3. Drehen Sie  zur Auswahl des Gewichts vom Fisch, bis „350“ angezeigt wird.
4. Drücken Sie zum Starten des Garens .

Gericht automatisch garen

Gericht	Gewicht	Bildschirm
 A-1 Pizza	200 g	200
	400 g	400
 A-2 Fleisch	250 g	250
	350 g	350
	450 g	450
 A-3 Gemüse	200 g	200
	300 g	300
	400 g	400
 A-4 Nudeln	50 g (mit 450 ml kaltem Wasser)	50
	100 g (mit 800 ml kaltem Wasser)	100
 A-5 Kartoffeln	200 g	200
	400 g	400
	600 g	600
 A-6 Fisch	250 g	250
	350 g	350
	450 g	450
 A-7 Getränke	1 Glas (120 ml)	1
	2 Gläser (240 ml)	2
	3 Gläser (360 ml)	3

4 Bedienung









 A-8 Popcorn	50 g	50
	100 g	100

4.9 Mehrstufiges Garen



Es können maximal 2 Schritte zum Garen eingestellt werden. Falls beim mehrstufigen Garen den Vorgang Auftauen beinhaltet, muss das Auftauen der erste Schritt sein.





Befolgen Sie die nachstehenden Schritte, wenn Sie Lebensmittel 5 Minuten lang auftauen und dann 7 Minuten lang bei 80 % Mikrowellenleistung garen möchten:

1. Einmal  drücken.
2. Wählen Sie durch Drehen von  die gewünschte Auftauzeit, bis „5:00“ am Bildschirm angezeigt wird.
3. Drücken Sie einmal  und „P100“ wird am Bildschirm angezeigt.
4. Drücken Sie zum Einstellen von 80 % Mikrowellenleistung noch einmal  oder drehen Sie .
5. Drücken Sie zum Bestätigen  und „P80“ wird am Bildschirm angezeigt.
6. Passen Sie durch Drehen von  die Garzeit an, bis „7:00“ angezeigt wird.
7. Drücken Sie zum Starten des Garens . Der Summer gibt beim ersten Schritt einen Signalton aus und die Auftauzeit beginnt herunterzuzählen. Der Summer gibt einen weiteren Signalton aus, sobald der zweite Garschritt beginnt. Am Ende des Garens gibt der Summer 5 Signaltöne aus.

4.10 Abfragefunktion

1. Drücken Sie in den Modi Mikrowelle  und die aktuelle Leistungsstufe wird 3 Sekunden lang angezeigt. Nach 3 Sekunden kehrt der Mikrowellenherd zum vorherigen Modus zurück.
2. Drücken Sie während des Garens  und die aktuelle Uhrzeit wird 3 Sekunden lang eingeblendet.

4.11 Kindersicherung

1. **Sperren:** Halten Sie im Bereitschaftsmodus 3 Sekunden lang  gedrückt und der Summer zeigt durch einen Signalton an, dass die Kindersicherung aktiviert ist. Falls die Zeit bereits eingestellt ist, wird zudem die aktuelle Uhrzeit angezeigt; andernfalls erscheint  am LCD-Bildschirm.

1. **Freigeben:** Zum Deaktivieren der Kindersicherung halten Sie im Bereitschaftsmodus 3 Sekunden lang  gedrückt und ein langer Signalton zeigt an, dass die Kindersicherung deaktiviert ist.

4.12 Gerätetür öffnen

Drücken Sie  und die Gerätetür öffnet sich.

5 Reinigung und Wartung

5.1 Reinigung



WARNUNG: Reinigen Sie das Gerät niemals mit Benzin, Lösungsmitteln, Scheuermitteln, Metallgegenständen, harten Bürsten oder ähnlichen Hilfsmitteln.



WARNUNG: Tauchen Sie weder das Gerät noch sein Netzkabel in Wasser oder andere Flüssigkeiten.

1. Gerät ausschalten und Netzstecker aus der Steckdose ziehen.
2. Warten, bis das Gerät vollständig abgekühlt ist.
3. Innenseite des Gerätes sauber halten. Mit einem feuchten Tuch abwischen, falls verschüttete Lebensmittel oder Flüssigkeiten an den Innenwänden haften. Bei einem stark verschmutzten Gerät kann ein mildes Reinigungsmittel verwendet werden. Keine Sprays und anderen aggressiven Reinigungsmittel verwenden, da diese Flecken hinterlassen und die Türfläche stumpf werden lassen können.
4. Die Außenflächen des Gerätes müssen mit einem feuchten Tuch gereinigt werden. Dabei darauf achten, dass kein Wasser in die Belüftungsöffnungen gelangt; andernfalls können interne Komponenten beschädigt werden.
5. Beide Seiten von Tür und Glas, Türdichtungen und Teile in der Nähe der Dichtungen zur Beseitigung von Lebensmittelresten regelmäßig mit einem feuchten Tuch abwischen. Keine Scheuermittel verwenden.
6. Darauf achten, dass das Bedienfeld nicht feucht wird. Mit einem weichen, angefeuchteten Tuch reinigen. Gerätetür zur Vermeidung eines unbeabsichtigten Einschaltens während der Reinigung des Bedienfeldes offen lassen.
7. Falls sich Dampf in und um die Gerätetür ansammelt, diese mit einem weichen Tuch abwischen. Dies kann geschehen, wenn der Mikrowellenherd bei hoher Luftfeuchtigkeit verwendet wird. Dies ist normal.
8. In einigen Fällen müssen Sie zur Reinigung den Glasteller herausnehmen. Teller in warmem Seifenwasser oder einem Geschirrspüler reinigen.
9. Walzenring und Geräteboden sollten zur Vermeidung übermäßiger Geräuschemission regelmäßig gereinigt werden.
10. Es genügt, die Unterseite des Gerätes mit einem milden Reiniger abzuwischen. Walzenring in warmem Seifenwasser oder einem Geschirrspüler reinigen. Wenn Sie den Walzenring zur Reinigung vom Boden im Geräteinneren entfernen, müssen Sie darauf achten, ihn wieder an der richtigen Position anzubringen.
11. Zur Beseitigung schlechter Gerüche in Ihrem Gerät eine tiefe mikrowellengeeignete Schüssel mit Wasser und einer aufgeschnittenen Zitrone in das Gerät stellen und den Mikrowellenherd 5 Minuten lang im Mikrowellenmodus betreiben. Gründlich abwischen und mit einem weichen Tuch abtrocknen.
12. Bitte wenden Sie sich an den autorisierten Kundendienst, wenn die Beleuchtung ersetzt werden muss.
13. Das Gerät sollte regelmäßig gereinigt und von jeglichen Lebensmittelresten befreit werden. Falls das Gerät nicht sauber gehalten wird, können Oberflächendefekte auftreten, welche die Produktlebenszeit negativ beeinträchtigen und mögliche Risiken bergen können.
14. Bitte entsorgen Sie dieses Gerät nicht mit dem Hausmüll; Altgeräte müssen bei speziellen von der Stadtverwaltung bereitgestellten Sammelstellen abgegeben werden.

5 Reinigung und Wartung

15. Wenn der Mikrowellenherd in der Grillfunktion genutzt wird, können etwas Rauch und Gerüche entstehen, die nach einiger Zeit im Betrieb verschwinden.

5.2 Lagerung

- Lagern Sie das Gerät sorgfältig, wenn Sie es längere Zeit nicht benutzen sollten.
- Sorgen Sie dafür, dass das Gerät vom Stromnetz getrennt, gänzlich abgekühlt und trocken ist.
- Lagern Sie das Gerät an einem kühlen, trockenen Ort.
- Halten Sie das Gerät von Kindern fern.

5.3 Handhabung und Transport

- Tragen Sie das Gerät während der Handhabung und des Transports in der Originalverpackung.
- Die Verpackung des Geräts schützt es vor physischen Schäden.
- Legen Sie keine schweren Lasten auf das Gerät oder auf die Verpackung. Das Gerät kann beschädigt werden.

6 Fehlerbehebung

Normal	
Mikrowellenherd verursacht Störungen des Fernsehempfangs	Der Radio- und Fernsehempfang kann durch den Betrieb des Mikrowellenherdes gestört werden. Dies ähnelt den Störungen, die durch kleine Elektrogeräte, wie Mixer, Staubsauger und Ventilatoren, verursacht werden. Dies ist normal.
Die Beleuchtung verdunkelt sich	Arbeitet der Mikrowellenherd mit geringer Leistung, kann sich die Beleuchtung verdunkeln. Dies ist normal.
Dampf sammelt sich an der Tür, heiße Luft kommt aus den Belüftungsöffnungen.	Während des Garens kann Dampf von den Lebensmitteln aufsteigen. Ein Großteil dieses Dampfs tritt aus den Belüftungsöffnungen aus. Etwas Dampf kann sich jedoch auch an einer kühlen Stelle, wie z. B. der Tür, ansammeln. Dies ist normal.
Gerät versehentlich im Leerzustand gestartet.	Das Gerät darf nicht im Leerzustand (ohne Lebensmittel) betrieben werden. Das ist sehr gefährlich.

Problem	Mögliche Ursache	Lösung
Das Gerät kann nicht gestartet werden.	1) Das Netzkabel ist nicht richtig angeschlossen.	Netzstecker ziehen. Nach 10 Sekunden wieder anschließen.
	2) Sicherung ist durchgebrannt oder Schutzschalter hat ausgelöst.	Sicherung ersetzen oder Schutzschalter rücksetzen (durch professionelles Personal unseres Unternehmens ersetzen lassen).
	3) Problem mit der Steckdose.	Steckdose mit anderen Elektrogeräten testen.
Das Gerät erhitzt sich nicht.	4) Die Tür ist nicht richtig geschlossen.	Tür richtig schließen.
Glasdrehsteller macht Geräusche, wenn der Mikrowellenherd in Betrieb ist	5) Drehsteller und Boden des Gerätes sind verschmutzt.	Verschmutzte Teile entsprechend dem Abschnitt „Reinigung und Pflege“ reinigen.

Vertriebsniederlassung Österreich für Beko Kleingeräte:

Elektra Bregenz AG
Pfarrgasse 77
A-1230, Wien



<http://at.beko.com/>

Sehr geehrter Kunde!

Vielen Dank, dass Sie sich für ein Qualitätsprodukt von Beko entschieden haben!

Unsere Geräte werden nach den neuesten technischen Erkenntnissen entwickelt, produziert und geprüft.

Sollte trotzdem eine Störung auftreten, so bitten wir Sie, sich mit Ihrem **Fachhändler** bzw. mit der Verkaufsstelle in Verbindung zu setzen.

Gewährleistungsansprüche können **nicht direkt bei Beko** geltend gemacht werden! Behalten Sie deshalb immer Ihre Verkaufsquittung als Beleg.

Wir danken Ihnen, für Ihr Vertrauen und wünschen Ihnen viel Freude mit Ihrem neuen Produkt!

Avant d'utiliser l'appareil, veuillez lire ce manuel !

Chère cliente, cher client,

Merci d'avoir choisi les produits Beko. Nous espérons que ce produit, fabriqué dans des installations modernes et soumis à un processus de contrôle qualité rigoureux, vous offre les meilleures performances possibles. C'est pourquoi nous vous recommandons, avant d'utiliser ce produit, de lire attentivement ce manuel et tous les autres documents fournis et de les conserver soigneusement pour toute consultation future. Si vous confiez le produit à quelqu'un d'autre, n'oubliez pas de lui remettre également le manuel d'utilisation. Veuillez à bien respecter les consignes et les instructions figurant dans le manuel d'utilisation.

Signification des symboles

Les symboles suivants sont utilisés tout au long de ce manuel :



Informations importantes et conseils utiles sur l'utilisation de l'appareil.



Avertissement sur les situations dangereuses concernant la sécurité des biens et des personnes.



Avertissement en cas de contact avec une surface brûlante.



Avertissement en cas de choc électrique.



Ce produit a été fabriqué dans une usine moderne respectueuse de l'environnement.

1 Instructions importantes en matière de sécurité et d'environnement

Consignes de sécurité importantes à lire attentivement et à conserver pour référence ultérieure

1.1 Avertissements de sécurité

Cette section comprend les instructions de sécurité qui vous mettent à l'abri de tout risque d'incendie, de choc électrique, d'exposition à une fuite d'énergie micro-ondes, de toute blessure physique ou de tout dommage matériel. Le non-respect de ces instructions annule toute garantie.

- Les fours à micro-ondes Beko sont conformes aux normes de sécurité applicables ; par conséquent, en cas de dommage sur l'appareil ou le câble d'alimentation, celui-ci doit être réparé ou remplacé par le revendeur, le centre de service ou un service spécialisé et autorisé afin d'éviter tout danger. Lorsque les réparations sont mauvaises ou effectuées par un personnel non qualifié, elles peuvent être dangereuses et entraîner des risques pour l'utilisateur.
- Cet appareil est conçu pour être utilisé dans les maisons et les endroits similaires tels que :
 - les cuisines du personnel des boutiques, des bureaux et autres environnements professionnels ;
 - les maisons de campagne ;
 - les cuisines pour clients dans les hôtels et autres lieux d'habitation ; et
 - les chambres d'hôtes.
- Il n'a pas été conçu à des fins industrielles ou pour les laboratoires.
- N'essayez pas de démarrer le four lorsque sa porte est ouverte, sinon vous risquez d'être exposé à l'énergie nocive des micro-ondes. Les verrous de sécurité ne doivent pas être levés ou altérés.
- Le four sert à réchauffer les aliments et les boissons. Le séchage des aliments et des chiffons humides, et le chauffage des coussins, pantoufles et éponges chauffantes, et autres dispositifs pourraient causer des dommages corporels, ou un incendie.

1 Instructions importantes en matière de sécurité et d'environnement

- Ne placez aucun objet entre la face avant et la porte du four. Ne laissez pas la saleté ou les restes de produits de nettoyage s'accumuler sur les surfaces de fermeture.
- Tout travail de réparation impliquant le retrait du couvercle qui assure la protection contre l'exposition à l'énergie micro-ondes doit être effectué par des personnes/services autorisés. Toute autre approche est dangereuse.
- Votre appareil est destiné à la cuisson, au chauffage et à la décongélation des aliments à domicile. Il ne doit pas être utilisé à des fins commerciales.
- Votre four n'est pas conçu pour sécher un être vivant.
- N'utilisez pas votre appareil pour sécher les vêtements ou les torchons de cuisine.
- N'utilisez pas cet appareil à l'extérieur, dans les salles de bain, dans des environnements humides ou dans des endroits où il peut être mouillé.
- Aucune responsabilité ou garantie n'est assumée pour les dommages résultant d'une mauvaise utilisation ou d'une manipulation incorrecte de l'appareil.
- N'essayez jamais de démonter l'appareil. Aucune réclamation de garantie n'est acceptée pour les dommages causés par une mauvaise manipulation.
- Utilisez uniquement les pièces ou pièces d'origine recommandées par le fabricant.
- Ne laissez pas l'appareil sans surveillance lorsqu'il est utilisé.
- Utilisez toujours l'appareil sur une surface stable, plane, propre, sèche et antidérapante.
- L'appareil ne doit pas être utilisé avec une horloge externe ou un système de commande à distance séparé.
- Nettoyez toutes les pièces de l'appareil avant de l'utiliser pour la première fois. Veuillez consulter les détails donnés dans la section « Nettoyage et entretien ».
- N'utilisez l'appareil que pour l'usage auquel il est destiné, tel que décrit dans ce manuel.
- L'appareil devient brûlant lorsqu'il est utilisé. Faites attention à ne pas toucher les parties chaudes à l'intérieur du four.
- Ne faites pas fonctionner le four lorsqu'il est vide.

1 Instructions importantes en matière de sécurité et d'environnement

- La chaleur produite par les aliments peut être transmise aux ustensiles de cuisson et les faire chauffer. Vous aurez peut-être besoin de gants de cuisine pour tenir l'ustensile.
- Assurez-vous que les ustensiles sont adaptés à l'utilisation dans un four à micro-ondes.
- Ne placez pas le four sur des cuisinières ou d'autres appareils générant de la chaleur. Dans le cas contraire, il peut être endommagé, annulant ainsi la garantie.
- De la vapeur peut s'échapper lorsque vous ouvrez les couvercles ou le papier d'aluminium après la cuisson des aliments.
- L'appareil et ses surfaces accessibles peuvent être très chauds lorsque l'appareil fonctionne.
- La porte et le verre extérieurs peuvent être très chauds lorsque l'appareil fonctionne.
- Assurez-vous que votre alimentation électrique est conforme aux informations fournies sur la plaque signalétique de l'appareil.
- L'unique façon de déconnecter l'appareil de l'alimentation électrique est de retirer la fiche de la prise de courant.
- Utilisez l'appareil uniquement avec une prise mise à la terre.
- N'utilisez jamais l'appareil si le câble d'alimentation ou l'appareil lui-même est endommagé.
- N'utilisez pas cet appareil avec une rallonge.
- Ne touchez jamais l'appareil ou sa prise avec des mains humides.
- Placez l'appareil de manière à ce que la fiche soit toujours accessible.
- Évitez d'endommager le câble d'alimentation en ne pas le serrer, le plier ou le frotter sur des bords tranchants. Éloignez le câble d'alimentation de toute surface brûlante et des flammes.
- Assurez-vous qu'il n'y ait aucun danger de tension accidentelle sur le câble d'alimentation et que personne ne risque de trébucher sur le câble, lorsque l'appareil est en marche.
- Débranchez l'appareil avant chaque nettoyage et lorsque l'appareil n'est pas utilisé.
- Ne tirez pas le câble d'alimentation de l'appareil pour le débrancher de son alimentation électrique et n'enroulez jamais son câble d'alimentation autour de l'appareil.

1 Instructions importantes en matière de sécurité et d'environnement

- Ne plongez pas l'appareil, le câble d'alimentation ou la fiche dans de l'eau ou dans tout autre liquide. Ne le maintenez pas sous l'eau courante.
- Si vous chauffez les aliments dans un récipient en plastique ou en papier, gardez un œil sur le four pour éviter tout risque d'inflammation.
- Retirez les attaches et poignées métalliques des récipients/sacs en papier ou en plastiques avant de la monter sur le four.
- Si vous remarquez de la fumée, débranchez l'appareil si cela peut se faire sans danger et maintenez la porte fermée pour étouffer les flammes.
- N'utilisez pas le four à micro-onde comme espace de rangement. Ne laissez pas des produits en papier, des ustensiles de cuisson ou des aliments dans la cavité du four lorsque vous ne l'utilisez pas.
- Le contenu des biberons et aliments pour bébé doit être remué ou agité et vérifiez la température avant de les consommer pour éviter tout risque de brûlure.
- Ce produit est un appareil ISM du groupe 2 et de classe B. Le groupe 2 comprend tous les appareils ISM (à usage industriel, scientifique et médical) dans lesquels une énergie à fréquence radio est produite de façon intentionnelle et/ou utilisée sous la forme de radiations électromagnétiques pour le traitement de matériau, ainsi que les appareils dont les pièces sont usinées par électroérosion.
- Les appareils de la classe B sont conçus pour être utilisés dans un environnement domestique et dans des établissements directement reliés à un réseau d'alimentation basse tension.
- N'utilisez pas des huiles de cuisine dans le four. L'huile chaude peut endommager les composants et les matériaux du four. Elle peut également provoquer des brûlures de la peau.
- Percez les aliments à la croûte épaisse comme les pommes de terre, les courgettes, les pommes et les châtaignes.
- Disposez l'appareil de sorte que la face arrière soit tournée vers le mur.
- Avant de déplacer l'appareil, veuillez sécuriser le plateau tournant pour éviter tout dommage.

1 Instructions importantes en matière de sécurité et d'environnement

- Ne chauffez pas les œufs en coquille et les œufs durs entiers dans les fours à micro-ondes, ils peuvent exploser même après que le four ait terminé de chauffer.

AVERTISSEMENT : Si la porte ou les joints de la porte sont endommagés, faites-les réparer par une personne qualifiée avant de continuer à utiliser le four.

AVERTISSEMENT : Il est dangereux pour toute personne non qualifiée d'effectuer les travaux d'entretien et de réparation nécessitant le démontage du couvercle servant à protéger contre l'énergie des ondes du four.

AVERTISSEMENT : Les liquides et autres aliments ne doivent pas être chauffés dans les récipients fermés, parce qu'ils peuvent exploser.

- Nettoyez le four régulièrement et enlevez tous les dépôts d'aliments dans le four.
- Vous devez laisser un espace de 20 cm au-dessus de la surface supérieure du four.
- Ne faites pas trop cuire les aliments, sinon vous risquez de provoquer un incendie.
- N'utilisez pas de nettoyeur à la vapeur pour nettoyer l'appareil.

- Des conditions de sécurité maximales sont requises lorsque l'appareil est utilisé près des enfants ou des personnes présentant des déficiences physiques, sensorielles ou mentales.

- Cet appareil peut être utilisé par des enfants âgés d'au moins 8 ans et par des personnes ayant des capacités physiques, sensorielles ou mentales réduites ou dénuées d'expérience ou de connaissance, s'ils (si elles) sont correctement surveillé(es) ou si des instructions relatives à l'utilisation de l'appareil en toute sécurité leur ont été données et si les risques encourus ont été appréhendés. Les enfants ne doivent pas jouer avec l'appareil. Le nettoyage et l'entretien par l'utilisateur ne doivent pas être effectués par des enfants sans surveillance

- **Risque de suffocation !** Gardez tous les matériaux d'emballage hors de portée des enfants.

- En raison de l'excès de chaleur qui se produit en modes gril et combiné, les enfants ne doivent être autorisés à utiliser ces modes que sous la surveillance d'un adulte.

1 Instructions importantes en matière de sécurité et d'environnement

- Tenez l'appareil et son câble d'alimentation hors de la portée des enfants de moins de 8 ans.
- Ne faites pas cuire les aliments directement sur le plateau en verre. Mettez les aliments dans/sur les ustensiles de cuisine appropriés avant de les placer dans le four.
- Les récipients métalliques pour les aliments et les boissons ne sont pas autorisés pendant la cuisson au micro-ondes. Sinon, cela pourrait produire une formation d'étincelles.
- Cet appareil n'est pas conçu pour être intégré. Ne le placez pas dans une armoire ou une boîte lorsqu'il est utilisé.

1.2 Conformité avec la directive DEEE et mise au rebut des déchets :

Ce produit est conforme à la directive DEEE (2012/19/UE) de l'Union européenne. Ce produit porte un symbole de classification pour la mise au rebut des équipements électriques et électroniques (DEEE).

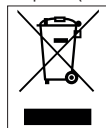

Ce symbole indique que ce produit ne doit pas être jeté avec les déchets ménagers à la fin de sa vie utile. Les appareils usagés doivent être retournés au point de collecte officiel destiné au recyclage des appareils électriques et électroniques. Pour trouver ces systèmes de collecte, veuillez contacter les autorités locales ou le détaillant auprès duquel vous avez acheté le produit.

Chaque ménage joue un rôle important dans la récupération et le recyclage des appareils ménagers usagés. L'élimination appropriée des appareils usagés aide à prévenir les conséquences négatives potentielles pour l'environnement et la santé humaine.

1.3 Conformité avec la directive LdSD :

L'appareil que vous avez acheté est conforme à la directive LdSD (2011/65/UE) de l'Union européenne. Il ne comporte pas les matériels dangereux et interdits mentionnés dans la directive.

1.4 Information sur l'emballage



L'emballage du produit est composé de matériaux recyclables, conformément à notre réglementation nationale. Ne jetez pas les éléments d'emballage avec les déchets domestiques et autres déchets. Déposez-les dans un des points de collecte d'éléments d'emballage que vous indiquera l'autorité locale dont vous dépendez.

2 Votre four à micro-ondes

2.1 Aperçu

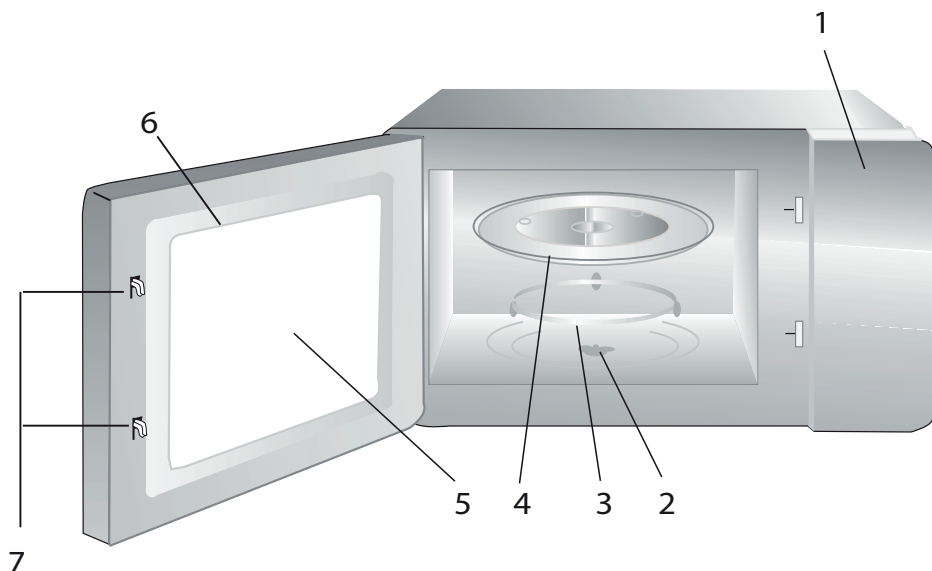

Commandes et pièces

1. Bandeau de commande
2. Entraîneur du plateau tournant
3. Support du plateau tournant
4. Plateau en verre
5. Vitre du four
6. Cadre de porte
7. Dispositif de verrouillage de la porte

2.2 Données techniques

Norme électrique	230 V~50 Hz, 1250 W (Micro-ondes)
Puissance	800 W
Fréquence de fonctionnement	2 450 MHz
Dimensions externes (Four à micro-ondes (H*W*D))	289,1*461*340 mm
Dimensions externes (Contenu du kit) (H*W*D)	382*594*340 mm
Capacité du four	20 litres
Poids net	12 kg
Poids net (Contenu du kit)	13 kg

Modifications relatives à la technique et à la conception réservées.

Les inscriptions sur le produit ou les valeurs indiquées sur la documentation fournie avec le produit sont des valeurs obtenues dans des conditions de laboratoire conformément aux normes en vigueur. Ces valeurs peuvent varier selon l'utilisation de l'appareil et les conditions environnantes. Les valeurs d'alimentation électrique sont testées à 230V.

2 Votre four à micro-ondes

2.3 Installation du plateau tournant

- Ne placez jamais le plateau en verre à l'envers. Il ne doit en aucun cas être bloqué.
- Utilisez toujours le plateau en verre et le support du plateau tournant pendant la préparation.
- Placez toujours les aliments et les récipients sur le plateau en verre pour la cuisson.
- En cas de fissure ou de cassure du plateau en verre ou du support du plateau tournant, contactez votre centre de services autorisé le plus proche.

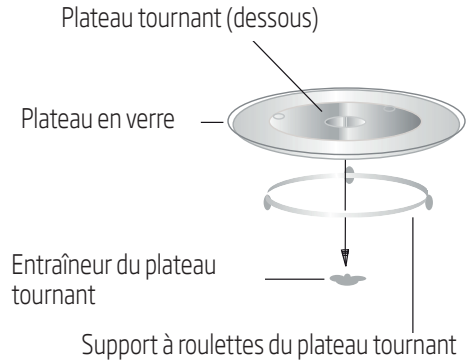

3 Installation et raccordement

3.1 Installation et raccordement

- Retirez tous les matériaux d'emballage et les accessoires. Examinez tout signe de dommage tels que des creux ou des signes de porte cassée. N'installez pas le four s'il est endommagé.
- Retirez le film de protection sur la surface de la carrosserie du four à micro-ondes.
- Ne retirez pas le couvercle de mica marron clair fixé à la cavité du four pour protéger le magnétron.
- Choisir une surface plane assez spacieuse pour contenir les conduits d'admission et de sortie.

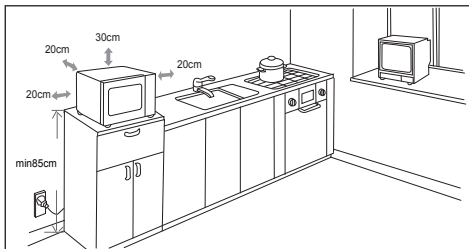

- L'installation doit avoir une hauteur minimum de 85 cm.
- Ne pas coincer la face arrière de l'appareil contre un mur. Laisser un espace de 30 cm minimum au-dessus du four. Par ailleurs, la distance minimale entre le four et les murs adjacents, le cas échéant, doit être de 20 cm.
- Ne pas enlever les pieds qui se trouvent en dessous du four.
- Éviter d'obstruer les conduits d'admission et de sortie au risque d'endommager le four.
- L'appareil est équipé d'une fiche et doit uniquement être branché à une prise de terre correctement installée.
- La tension du secteur doit correspondre aux valeurs spécifiées sur la plaque signalétique.
- Si le câble d'alimentation est endommagé, il doit être remplacé par une personne ou un service après-vente agréé. Si la fiche n'est plus accessible après l'installation, un dispositif coupe-circuit agissant sur tous les pôles doit être disponible sur le site d'installation, avec un espace de contact de 3 mm minimum.

3 Installation et raccordement

- N'utilisez pas d'adaptateurs, de multiprises ou de rallonges. Toute surcharge expose à des risques d'incendie.



AVERTISSEMENT: Ne placez pas le four au-dessus d'une table de cuisson ou au-dessus de tout autre appareil émettant de la chaleur. Évitez de placer le four au-dessus ou à proximité d'une source de chaleur au risque de l'endommager. Conséquence : la garantie devient nulle.



Les surfaces accessibles peuvent être chaudes pendant l'utilisation.



Évitez de coincer ou de plier le cordon d'alimentation.



Pour une utilisation interne, veuillez vous référer aux informations relatives aux installations qui se trouvent dans le kit grâce au code du modèle MOK 20232 X.

3.2 Principes du fonctionnement au micro-ondes

- Préparez soigneusement vos aliments. Placez les parties restantes à l'extérieur de la boîte.
- Prêtez attention au temps de cuisson. Cuisinez dans le mode de temps le plus court spécifié et ajoutez plus de temps, le cas échéant. Les aliments cuits en excès peuvent produire de la fumée ou brûler.
- Couvrez les aliments pendant la cuisson. Couvrir les aliments prévient toute éclaboussure et permet d'en garantir la cuisson uniforme.

- Retournez les aliments tels que la volaille et les hamburgers lorsque vous les cuisinez dans un four à micro-ondes, afin d'accélérer la cuisson de ce type d'aliment. Tournez au minimum une fois, les aliments plus larges tels que les rôtis.
- Retournez les aliments tels que les boulettes de viande au milieu de la cuisson et remplacez celles du centre par celles de l'extérieur du récipient.

3.3 Raccordement électrique

L'appareil doit être mis à la terre. Ce four possède un câble de mise à la terre avec une fiche de terre. Branchez l'appareil à une prise murale correctement installée et mise à la terre. Le système de mise à la terre permet un fil de fuite électrique en cas de court-circuit et réduit les risques d'électrocution. Nous vous recommandons l'utilisation d'un circuit électrique dédié exclusivement au four. L'utilisation du four à haute tension est dangereuse et peut entraîner un incendie ou d'autres accidents susceptibles d'endommager le four.



AVERTISSEMENT : Toute mauvaise utilisation de la prise de terre peut provoquer un choc électrique.



Si vous avez des questions relatives à la mise à la terre et aux instructions en matière d'électricité, consultez un technicien électrique qualifié ou le personnel de service.



Le fabricant et/ou le revendeur n'assument aucune responsabilité pour les blessures ou les dommages sur le four qui peuvent résulter du non respect des procédures de raccordement électrique.

3 Installation et raccordement

3.4 Test des ustensiles

Ne faites jamais fonctionner le four à vide. La seule exception concerne le test des ustensiles, décrit dans la section suivante. Certains ustensiles non métalliques peuvent ne pas convenir à une utilisation dans un micro-ondes. En cas de doute sur la convenance de vos ustensiles par rapport au micro-ondes, effectuez le test suivant.

1. Placez l'ustensile vide à tester dans le micro-ondes en même temps qu'un verre utilisable au micro-ondes, rempli avec 250 ml d'eau.
2. Faites fonctionner le four à la puissance maximale pendant 1 minute.
3. Vérifiez soigneusement la température de l'ustensile testé. S'il chauffe, il n'est pas approprié pour une utilisation au four à micro-ondes.
4. Ne dépassez jamais la limite de temps de fonctionnement de 1 minute. Si vous remarquez la formation d'un arc après 1 minute de fonctionnement, arrêtez le micro-ondes. Les ustensiles formant un arc ne sont pas appropriés pour une utilisation au micro-ondes.

La liste suivante est un guide général qui pourrait vous aider à choisir le bon ustensile.

Ustensile de cuisson	Micro-ondes	Gril	Mixte
Verre thermorésistant	Oui	Oui	Oui
Verre non thermorésistant	Non	Non	Non
Céramiques thermorésistantes	Oui	Oui	Oui
Plat en plastique approprié pour le four à micro-ondes	Oui	Non	Non
Ustensiles de cuisine en papier	Oui	Non	Non
Plateau métallique	Non	Oui	Non
Rack métallique	Non	Oui	Non
Papier en aluminium et couvercles en forme de feuille	Non	Oui	Non
Porcelaines	Non	Non	Non

4 Fonctionnement

4.1 Bandeau de commande

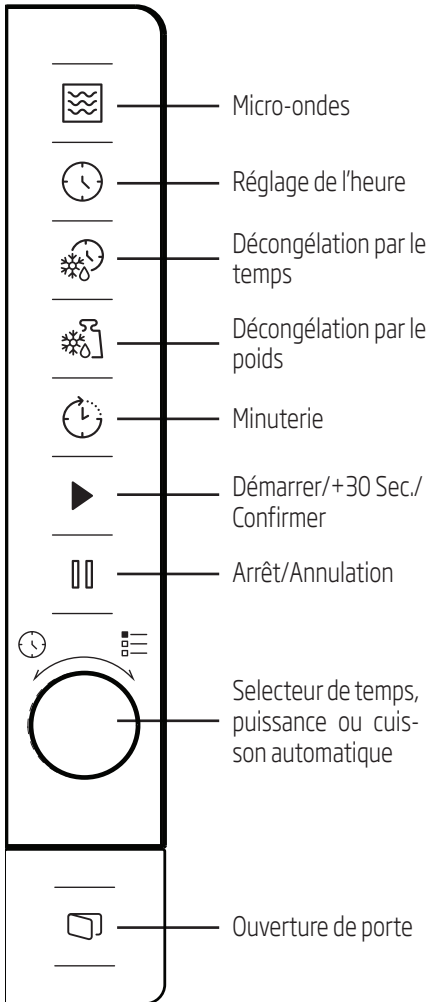

4.2 Réglage de l'heure

Lorsque le four à micro-ondes est sous tension, « 0:00 » s'affiche sur l'écran et un signal sonore retentit une fois.

1. Appuyez deux fois sur "🕒" et les heures commencent à clignoter.
2. Tournez le bouton "💡" pour régler l'heure ; de 0 à 23 heures.
3. Appuyez sur "🕒" et les minutes commencent à clignoter.
4. Tournez le bouton "💡" pour régler les minutes ; de 0 à 59 minutes.
5. Appuyez sur "🕒" pour terminer le réglage de l'heure. Le symbole « : » clignote et l'heure s'affiche.



Si vous appuyez sur "🕒" pendant le réglage du temps, le four retourne automatiquement au mode précédent.







4.3 Préparation d'une cuisson au micro-ondes

1. Appuyez sur "🌊" et « P100 » s'affiche à l'écran.
2. Appuyez à nouveau sur "🌊" ou tournez "💡" pour sélectionner la puissance désirée. À chaque pression de ce bouton, « P100 », « P80 », « P50 », « P30 » ou « P10 » s'affichent respectivement.
3. Appuyez sur "▶" pour confirmer et tournez "💡" pour régler le temps de cuisson de 5 secondes à 95 minutes.
4. Appuyez à nouveau sur "▶" pour démarrer la cuisson.



Exemple: Si vous souhaitez réchauffer un plat pendant 20 minutes. 20 minutes, voici comment faire:

4 Fonctionnement

- Appuyez une fois sur  et « P100 » s'affiche à l'écran.
- Appuyez une fois de plus sur  ou tournez  pour définir réchauffer votre plat.
- Appuyez sur  pour confirmer et « P 80 » s'affiche à l'écran.
- Tournez  pour ajuster le temps de cuisson jusqu'à ce que le four affiche « 20:00 ».
- Appuyez sur  pour démarrer la cuisson.





Les étapes de réglage de l'heure en bouton codes sont les suivantes :

Réglage de la durée	Montant de l'augmentation
0-1 minute	5 seconds
1-5 minutes	10 seconds
5-10 minutes	30 seconds
10-30 minutes	1 minute
30-95 minutes	5 minutes

Programmes de cuisson au micro-ondes

Commande	Écran	Puissance du micro-ondes	Mode de cuisson
1	P100	800 W	Cuisson des liquides et des soupes
2	P80	640 W	Réchauffage des plats
3	P50	400 W	Cuisson douce
4	P30	240 W	Décongélation forte
5	P10	80 W	Décongélation douce

4.4 Démarrage rapide

- En mode veille, appuyez sur  pour cuire des liquides au micro-ondes. À chaque pression du bouton, le temps de cuisson augmente jusqu'à 95 minutes.
- Pendant la cuisson en mode micro-ondes ou décongélation par le temps, le temps de cuisson augmente de 30 secondes à chaque pression du bouton .
- En mode veille, tournez  dans le sens contraire des aiguilles d'une montre pour cuire des liquides et appuyez sur  pour démarrer la cuisson.



Dans les modes cuisson automatique et décongélation par le poids, l'appui sur la touche  n'augmentera pas le temps de cuisson.

4.5 Décongélation par le temps

- Appuyez une fois sur .
- Tournez  pour sélectionner le temps de décongélation. La durée maximale est de 95 minutes.

4 Fonctionnement

3. Appuyez sur "▶" pour démarrer le dégel.

4.6 Décongélation par le poids

1. Appuyez une fois sur "❄️".
2. Tournez "💡" pour sélectionner le poids des aliments de 100 à 2 000 g.
3. Appuyez sur "▶" pour démarrer la décongélation.

4.7 Minuterie

Votre four est équipé d'une minuterie indépendante qui n'est pas reliée aux fonctions du four et peut être utilisé séparément (elle peut être réglée sur 95 minutes au maximum.)

1. Appuyez une fois sur "🕒" et 00:00 s'affiche à l'écran.
2. Tournez "💡" pour saisir l'heure exacte.
3. Appuyez sur "▶" pour confirmer le réglage.
4. Lorsque le décompte du temps atteint 00:00, un signal retentit 5 fois. Si l'heure est réglée, l'heure actuelle s'affiche à l'écran.

Appuyez sur "⏸" pour arrêter la minuterie à tout moment.

4.8 Cuisson automatique







1. Tournez "💡" dans le sens des aiguilles d'une montre pour sélectionner le menu désiré. Les Menus de « A-1 » et « A-8 », notamment pizza, viande, légumes, pâtes alimentaires, pommes de terre, poisson, boisson et popcorn, s'affichent.
2. Appuyez sur "▶" pour confirmer.
3. Tournez "💡" pour choisir le poids par défaut selon le tableau du menu.
4. Appuyez sur "▶" pour démarrer la cuisson.





Exemple : Si vous souhaitez cuisiner automatiquement 350 g de poisson :

1. Tournez "💡" dans le sens des aiguilles d'une montre jusqu'à ce que « A-6 » s'affiche à l'écran.
2. Appuyez sur "▶" pour confirmer.
3. Tournez "💡" pour sélectionner le poids du poisson jusqu'à ce que « 350 » s'affiche à l'écran.
4. Appuyez sur "▶" pour démarrer la cuisson.

Liste des cuissons automatiques

Cuissons automatiques	Poids	Affichage à l'écran
 A-1 Pizza	200 g	200
	400 g	400
 A-2 Viande	250 g	250
	350 g	350
	450 g	450
 A-3 Légumes	200 g	200
	300 g	300
	400 g	400
 A-4 Pâtes alimentaires	50 g (avec 450 ml d'eau froide)	50
	100 g (avec 800 ml d'eau froide)	100
 A-5 Pommes de terre	200 g	200
	400 g	400
	600 g	600
 A-6 Poisson	250 g	250
	350 g	350
	450 g	450

4 Fonctionnement









 A-7 Boissons	1 verre (120 ml)	1
	2 verres (240 ml)	2
	3 verres (360 ml)	3
 A-8 Popcorn	50 g	50
	100 g	100

4.9 Cuissons enchaînées



Il est possible de programmer 2 cuissons enchaînées, si l'une d'elle est une décongélation, elle doit être sélectionnée en premier.







Si vous souhaitez décongeler les aliments pendant 5 minutes, puis les réchauffer pendant 7 minutes, procédez de la manière suivante :

1. Appuyez une fois sur .
2. Tournez  pour sélectionner le temps de dégel jusqu'à ce que « 5:00 » s'affiche à l'écran.
3. Appuyez une fois sur  et « P100 » s'affiche à l'écran.
4. Appuyez une fois de plus sur  ou tournez  pour sélectionner la fonction réchauffage.
5. Appuyez sur  pour confirmer et « P 80 » s'affiche à l'écran.
6. Tournez  pour ajuster le temps de cuisson jusqu'à ce que le four affiche « 07:00 ».
7. Appuyez sur  pour démarrer la cuisson. Un signal sonore retentit une fois pour la première phase et le décompte du temps de décongélation démarre. Le signal retentit à nouveau pour indiquer l'entrée dans la deuxième phase de cuisson. Le signal retentit 5 fois à la fin de la cuisson.

4.10 Information sur le programme en cours

1. Lors d'une cuisson, appuyez sur  pour afficher pendant 3 secondes la fonction de cuisson sélectionnée. Après 3 secondes, l'afficheur retourne au mode précédent.
2. Pendant la préparation, appuyez sur  et l'heure actuelle s'affiche pendant 3 secondes.

4.11 Sécurité enfants

1. **Verrouillage :** En mode Veille, appuyez sur  pendant 3 secondes et un signal sonore retentit ensuite pour indiquer que la sécurité enfants est activée. « : : : s'affiche à l'écran.
2. **Déverrouillage :** Pour désactiver la sécurité enfants, appuyez sur  pendant 3 secondes et un long signal sonore retentit pour indiquer que la sécurité est désactivée.

4.12 Ouverture de la porte du four

Appuyez sur  pour ouvrir la porte du four micro-ondes.

5 Nettoyage et entretien

5.1 Nettoyage

**AVERTISSEMENT :**

N'utilisez jamais d'essence, de solvants ou de nettoyeurs abrasifs, d'objets métalliques ou de brosses dures pour nettoyer l'appareil.

**AVERTISSEMENT :**

Ne trempez jamais l'appareil ou son cordon d'alimentation dans de l'eau ou dans tout autre liquide.

1. Éteignez l'appareil et débranchez le câble d'alimentation de la prise murale.
2. Patientez jusqu'au refroidissement complet de l'appareil.
3. Maintenez l'intérieur du four propre. Essuyez à l'aide d'un tissu humide en cas d'éclaboussures d'aliments ou d'écoulements de liquides sur les parois du four. Utilisez un détergent doux lorsque le four est très sale. Évitez d'utiliser des pulvérisateurs et autres agents nettoyeurs agressifs, car ils peuvent causer des taches, des marques, et l'opacité de la surface de la porte.
4. Nettoyez les surfaces externes du four à l'aide d'un tissu humide. Évitez toute pénétration d'eau à partir des orifices d'aération, pour prévenir tout dommage des pièces fonctionnelles du four.
5. Essuyez fréquemment les deux côtés de la porte et de la vitre, les joints de porte et les pièces à proximité des joints à l'aide d'un tissu humide, de sorte à nettoyer les taches de débordement et d'éclaboussures. Évitez d'utiliser des agents nettoyeurs abrasifs.
6. Évitez de mouiller le bandeau de commande. Nettoyez avec un chiffon humide et doux. Laissez la porte du four ouverte, pour éviter toute mise en marche inattendue lors du nettoyage du bandeau de commande.
7. En cas d'accumulation de vapeur à l'intérieur ou autour de la porte du four, nettoyez à l'aide d'un tissu doux. Cela se produit lorsque le four à micro-ondes fonctionne dans des conditions d'extrême humidité. C'est normal.
8. Dans certains cas, vous devrez retirer le plateau en verre pour le nettoyer. Lavez le plateau dans de l'eau savonneuse tiède ou au lave-vaisselle.
9. Nettoyez régulièrement le support à roulettes du plateau tournant et le bas du four pour éviter des bruits excessifs.
10. Il suffit de nettoyer la surface inférieure du four à l'aide d'un détergent doux. l'entraîneur du plateau tournant dans de l'eau savonneuse tiède ou au lave-vaisselle. Lorsque vous retirez assurez-vous de le replacer correctement.
11. Afin d'éliminer les mauvaises odeurs dans votre four, placez-y un verre d'eau, du jus et des zestes d'un citron dans un bol profond utilisable dans un micro-ondes et faites fonctionner le four pendant 5 minutes au mode Micro-ondes. Nettoyez soigneusement et séchez ensuite en vous servant d'un chiffon doux.
12. Veuillez contacter le service agréé lorsque vous devez remplacer l'ampoule du four.
13. Nettoyez régulièrement le four et retirez tous les dépôts d'aliments. Dans le cas contraire, des défections de la surface pourraient survenir, affectant la durée de vie de l'appareil et vous exposant à des risques.
14. Évitez de mettre l'appareil au rebut avec les ordures ménagères ; éliminez les fours usagés dans les centres pour déchets spéciaux, qui sont mis à disposition par les communes.
15. Lorsque vous utilisez la fonction Gril du four à micro-ondes, une petite quantité de fumée et de vapeur s'échappe et se dissipe après un certain temps de fonctionnement.

5 Nettoyage et entretien

5.2 Stockage

- Si vous n'avez pas l'intention d'utiliser l'appareil pendant une longue période, conservez-le soigneusement.
- Veillez également à ce que l'appareil soit débranché, refroidi et entièrement sec.
- Conservez l'appareil dans un endroit frais et sec.
- Tenez l'appareil hors de portée des enfants.

5.3 Manipulation et transport

- Lors de la manipulation et du transport, transportez l'appareil dans son emballage d'origine.
- L'emballage de l'appareil le protège des dommages physiques.
- Ne placez pas de charges lourdes sur l'appareil ou sur l'emballage. L'appareil peut être endommagé.

6 Dépannage

Problème	Raison éventuelle	Solution
Le four ne démarre pas.	1) Le cordon d'alimentation n'est pas correctement enfiché.	Débranchez. Branchez ensuite après 10 secondes.
	2) Fusible grillé ou disjoncteur activé.	Remplacez le fusible ou le disjoncteur (réparé par un professionnel de notre entreprise).
	3) Problème avec la sortie.	Testez la sortie avec d'autres appareils électriques.
Le four ne chauffe pas.	4) La porte n'est pas correctement fermée.	Fermez correctement la porte.
Le plateau tournant en verre fait du bruit lorsque le four est en marche	5) Le plateau tournant et le bas du four sont sales.	Reportez-vous à la section « Nettoyage et Entretien » pour le nettoyage des pièces sales.
Le four affiche l'erreur E-3 et ne fonctionne pas	6) La porte du four ne s'ouvre pas (en raison d'une obstruction devant la porte, d'une baisse de tension, etc.)	Débranchez. Branchez ensuite après 10 secondes.

Leggere per prima cosa questo manuale!

Gentile Cliente,

Grazie per aver scelto un prodotto Beko. Speriamo che Lei riesca ad ottenere i risultati migliori da questo prodotto, realizzato con tecnologia di alta qualità e all'avanguardia. Pertanto, legga questo intero manuale utente e tutti gli altri documenti allegati con attenzione prima di utilizzare il prodotto e lo conservi come riferimento per usi futuri. Se passa il prodotto ad altre persone, dia loro anche questo manuale utente. Segua tutte le avvertenze e le informazioni del manuale utente.

Significato dei simboli

I seguenti simboli sono utilizzati in diverse sezioni del presente manuale utente:

	Informazioni importanti e suggerimenti utili sull'utilizzo.
	Avvertenze di situazioni pericolose relative alla sicurezza della vita e della proprietà.
	Avvertenza di superfici calde.
	Avvertenza per shock elettrico.



Questo prodotto è stato realizzato in moderni impianti rispettosi dell'ambiente, senza causare danni alla natura.

1 Istruzioni importanti sulla sicurezza e l'ambiente

Istruzioni importanti per la sicurezza Leggere con attenzione e conservare per riferimenti futuri

Questa sezione contiene istruzioni di sicurezza che consentono di prevenire il pericolo di incendio, scossa elettrica, esposizione all'energia delle microonde, di lesioni personali o di danni materiali. L'inosservanza di queste istruzioni invalida la garanzia accordata.

1.1 Sicurezza generale

- Il forno a microonde è concepito solo per riscaldare alimenti e bevande. Indumenti asciutti, riscaldamento di termofori, pantofole, spugne, panni asciutti e simili potrebbe portare al rischio di lesioni, accensioni e incendi.
- Questo dispositivo è concepito per l'uso domestico e impieghi affini, come:
 - Aree ristoro per il personale in negozi, uffici ed altri ambienti di lavoro;
 - Clienti di hotel, motel e altri contesti di tipo residenziale;
 - Strutture tipo bed & breakfast.
- Non cercare di "Start" il forno quando lo sportello è aperto; altrimenti si potrebbe essere esposti alle dannose energie delle microonde. I blocchi di sicurezza non devono essere disattivati né manomessi.
- Non posizionare alcun oggetto tra il lato anteriore e lo sportello del forno. Non lasciare che sporco o residui di agenti di pulizia si formino sulla superficie dell'alloggiamento.
- Qualsiasi lavoro di assistenza che includa la rimozione della copertura di protezione dall'esposizione alle energie delle microonde deve essere effettuato da personale/assistenza autorizzati. Qualsiasi altro approccio è pericoloso.
- Il prodotto è concepito per cucinare, riscaldare e scongelare gli alimenti in casa.
- Non utilizzare questo apparecchio all'esterno, in bagni, in ambienti umidi o in luoghi in cui può bagnarsi.
- Nessuna responsabilità né richiesta in garanzia sarà presa in considerazione per danni derivanti da cattivo utilizzo né gestione non corretta dell'apparecchio.

1 Istruzioni importanti sulla sicurezza e l'ambiente

- Non provare mai a smontare l'apparecchio. Non saranno accettate richieste di garanzia per danni provocati da gestione non corretta.
- Usare solo parti originali o quelle consigliate dal produttore.
- Non lasciare mai questo apparecchio privo di supervisione quando è in uso.
- Usare sempre l'apparecchio su una superficie stabile, piatta, pulita, asciutta e anti-scivolo.
- Non utilizzare con "TIMER" esterno o un sistema di controllo a distanza separato.
- Prima di utilizzare l'apparecchio per la prima volta, pulire tutte le parti. Vedere i dettagli presenti nella sezione "Pulizia e manutenzione".
- Utilizzare l'apparecchio per l'uso previsto, solo secondo quanto descritto in questo manuale. Non utilizzare sostanze chimiche abrasive né vapore su questo apparecchio. Questo forno è concepito soprattutto per riscaldare e cuocere gli alimenti.
- Non è destinato ad un uso industriale né di laboratorio.
- Non utilizzare l'apparecchio per asciugare abiti o strofinacci da cucina.
- L'apparecchio diventa molto caldo durante l'uso. Prestare attenzione a non toccare le parti calde all'interno del forno a microonde.
- Il forno a microonde non è concepito per asciugare esseri viventi.
- Non utilizzare il forno a microonde quando è vuoto.
- Gli utensili da cucina possono diventare caldi a causa del trasferimento di calore dagli alimenti riscaldati all'utensile stesso. Potrebbe essere necessario indossare guanti da forno per tenere l'utensile.
- Bisogna controllare gli utensili per assicurarsi che siano idonei all'utilizzo nei forni a microonde.
- Non mettere il forno a microonde su fornelli o su altri apparecchi che generano calore. Altrimenti potrebbe danneggiarsi e la garanzia perderebbe validità.
- Il forno a microonde non deve essere posto in un alloggiamento che non sia conforme alle istruzioni per l'installazione.
- Fare attenzione quando si rimuovono coperchi da pacchetti alimentari dopo averli riscaldati per via del vapore presente.

1 Istruzioni importanti sulla sicurezza e l'ambiente

- Utilizzare i guanti quando si estrae qualsiasi alimento caldo dal forno a microonde.
- Tutte le superfici dell'apparecchio potrebbero diventare molto calde quando l'apparecchio è in uso.
- Sportello e vetro esterno potrebbero essere molto caldi quando l'apparecchio è in uso; non utilizzare il forno a microonde.
- Qualora il cavo di alimentazione risulti danneggiato, dovrà essere sostituito con un cavo o un montaggio specifici, ottenibili presso il produttore o la sua rete di assistenza tecnica, onde evitare pericoli.
- Il forno a microonde Beko è conforme agli standard di sicurezza applicabili; pertanto, in caso di danni all'apparecchio o al cavo di alimentazione, esso deve essere riparato o sostituito dal rivenditore, da un centro assistenza o da un centro specializzato e autorizzato per evitare danni. Lavori di riparazione errati o non autorizzati possono provocare danni e rischi per l'utente.
- Assicurarsi che l'alimentazione elettrica sia conforme alle informazioni fornite sulla targhetta di classificazione dell'apparecchio.
- L'unico modo per scollegare l'apparecchio dall'alimentazione è scollegare la spina elettrica dalla presa elettrica.
- Utilizzare l'apparecchio solo con una presa dotata di messa a terra.
- L'apparecchio non deve essere usato se questo o il cavo di alimentazione sono danneggiati.
- Non utilizzare l'apparecchio con una prolunga.
- Non toccare mai l'apparecchio o la spina elettrica con mani umide o bagnate.
- Posizionare l'apparecchio in modo tale che la spina sia sempre accessibile.
- Per evitare danni al cavo di alimentazione, evitare di schiacciarlo, piegarlo o strofinarlo su bordi taglienti. Tenere il cavo di alimentazione lontano da superfici calde e fiamme libere.
- Assicurarsi che non ci sia il rischio che il cavo di alimentazione possa essere tirato accidentalmente o che qualcuno possa passare sullo stesso quando l'apparecchio è in uso.
- Scollegare l'apparecchio prima della pulizia e quando non è in uso.

1 Istruzioni importanti sulla sicurezza e l'ambiente

- Non tirare il cavo di alimentazione dell'apparecchio per scollegarlo dall'alimentazione e non avvolgere mai il cavo attorno all'apparecchio.
- Non immergere l'apparecchio, il cavo di alimentazione o la spina elettrica in acqua o in altri liquidi. Non tenerlo sotto acqua corrente.
- Non cuocere direttamente gli alimenti sul vassoio di vetro. Mettere gli alimenti in/su utensili appropriati per la cucina prima di metterli nel forno.
- Quando si riscaldano alimenti in contenitori di plastica o carta, controllare il forno frequentemente perché esiste la possibilità di incendio.
- Assicurarsi che i contenitori sono idonei all'utilizzo nel microonde.
- Rimuovere strisce metalliche e/o manici di metallo dai sacchetti di carta o plastica prima di utilizzare nel forno sacchetti idonei al forno a microonde.
- Se si osserva del fumo, disattivare o disconnettere l'apparecchio, purché in sicurezza, e tenere lo sportello chiuso per estinguere le fiamme.
- Non utilizzare il forno a microonde per conservazione. Non lasciare oggetti di carta, materiali da cucina o alimenti all'interno del forno quando non è in uso.
- Il contenuto di biberon e di alimenti per bambini deve essere mescolato o scosso e la temperatura deve essere controllata prima del consumo, per evitare ustioni.
- Questo apparecchio è un dispositivo di Gruppo 2 Classe B ISM. Il Gruppo 2 include tutti i dispositivi ISM (industriali, scientifici e medici) in cui l'energia di radio-frequenza è generata intenzionalmente e/o utilizzata in forma di radiazioni elettromagnetiche per il trattamento di materiali e dispositivi per elettroerosione.
- Gli apparecchi di Classe B sono idonei per essere usati in ambienti domestici e ambienti direttamente collegati a una rete di alimentazione elettrica a bassa tensione.
- Lo sportello o la superficie esterna dell'apparecchio può diventare calda durante l'uso.
- Fare attenzione quando si rimuovono bevande e cibi dal microonde.

1 Istruzioni importanti sulla sicurezza e l'ambiente

- Non utilizzare olio per cottura nel forno. L'olio caldo può danneggiare i componenti e i materiali del forno e potrebbe anche provocare ustioni alla pelle.
- Forare gli alimenti con crosta spessa come patate, zucchine, mele e castagne.
- L'apparecchio deve essere posizionato in modo tale che il lato posteriore sia rivolto verso la parete.
- Prima di spostare l'apparecchio, fissare il piatto girevole per evitare che si danneggi.
- Le uova nel guscio e quelle bollite non devono essere riscaldate nei forni a microonde poiché potrebbero esplodere, anche al termine del riscaldamento in microonde.
- Non rimuovere le parti che sono dietro e ai lati dell'apparecchio, esse proteggono le distanze minime tra le pareti dell'alloggiamento e l'apparecchio per consentire l'adeguata circolazione dell'aria.

AVVERTENZA: Se lo sportello o le guarnizioni dello sportello sono danneggiati, il forno non deve essere utilizzato finché non sia stato riparato da una persona qualificata.

AVVERTENZA: Solo persone competenti devono eseguire interventi di riparazione o assistenza che prevedono la rimozione del coperchio che protegge dall'esposizione a raggi a microonde.

AVVERTENZA: Liquidi o altri alimenti non devono essere riscaldati in contenitori chiusi perché c'è il rischio di esplosione.

- Il forno deve essere pulito regolarmente e tutti i depositi di cibo devono essere rimossi.
- Devono esserci almeno 20 cm di spazio libero sopra alla superficie superiore del forno.
- Non usare l'apparecchio per scopi diversi da quello previsto.
- Non usare l'apparecchio come fonte di calore.
- Il forno a microonde è concepito solo per scongelare, cuocere e riscaldare alimenti.
- Non cuocere troppo gli alimenti; altrimenti si potrebbe provocare un incendio.
- Non utilizzare dispositivi di pulizia con vapore per pulire l'apparecchio.

1 Istruzioni importanti sulla sicurezza e l'ambiente

- Si consiglia attenzione estrema quando viene utilizzato vicino a bambini e persone che hanno capacità fisiche, sensoriali o mentali ridotte.
- Il presente apparecchio può essere utilizzato da bambini a partire da 8 anni di età e da persone con capacità fisiche, sensoriali o mentali limitate o che non hanno conoscenze ed esperienza, a condizione che siano sotto supervisione per un uso sicuro del prodotto o siano stati istruiti o comprendano i potenziali pericoli derivanti dall'uso del prodotto. I bambini non devono giocare con l'apparecchio. Le procedure di pulizia e manutenzione da parte dell'utente non devono essere eseguite da bambini a meno che non ricevano supervisione da parte di adulti.
- Pericolo di soffocamento! Tenere tutti i materiali di imballaggio lontani dalla portata dei bambini.
- Consentire ai bambini di utilizzare il forno senza supervisione solo quando sono state fornite istruzioni adeguate in modo che il bambino sia in grado di usare il forno a microonde in sicurezza e comprenda i pericoli derivanti da uso non corretto.
- A causa del calore eccessivo che deriva dalle modalità grill e combinata, ai bambini deve essere consentito l'uso di queste modalità solo con la supervisione di un adulto.
- Tenere prodotto e cavo di alimentazione in modo che siano inaccessibili ai bambini di età inferiore agli 8 anni.
- L'apparecchio e le sue superfici accessibili potrebbero diventare molto caldi quando l'apparecchio è in uso. Tenere fuori dalla portata dei bambini.
- Questo apparecchio è pensato per l'uso da parte di persone (compresi i bambini) con ridotte capacità fisiche, sensoriali o mentali o mancata esperienza o conoscenze solo sotto supervisione o con istruzioni riguardanti l'uso dell'apparecchio da parte di una persona responsabile della loro sicurezza.
- I bambini devono essere controllati per assicurarsi che non giochino con l'apparecchio.

1 Istruzioni importanti sulla sicurezza e l'ambiente

- **AVVERTENZA:** Consentire ai bambini di utilizzare il forno senza supervisione solo quando sono state fornite istruzioni adeguate in modo che il bambino sia in grado di usare il forno in sicurezza e comprenda i pericoli derivanti da uso non corretto.
- Questo prodotto non è progettato per essere integrato. Non collocare il prodotto in un armadietto o in una scatola mentre è in uso.

1.2 Conformità alla direttiva WEEE e allo smaltimento dei rifiuti:

Questo apparecchio è conforme alla Direttiva UE WEEE (2012/19/EU). Questo apparecchio riporta il simbolo di classificazione per i rifiuti delle apparecchiature elettriche ed elettroniche (WEEE).

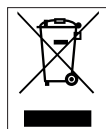

Questo simbolo indica che questo prodotto non deve essere smaltito con altri rifiuti domestici al termine della sua vita utile. Il dispositivo usato deve essere portato a un punto di raccolta ufficiale

per il riciclaggio di dispositivi elettrici ed elettronici. Per individuare questi punti di raccolta, contattare le proprie autorità locali oppure il rivenditore presso cui è stato acquistato il prodotto. Ciascuna famiglia ha un ruolo importante nel recupero e riciclaggio di vecchi apparecchi. Lo smaltimento appropriato degli apparecchi usati aiuta a prevenire potenziali conseguenze negative per l'ambiente e la salute umana.

1.3 Conformità alla Direttiva RoHS:

L'apparecchio acquistato è conforme alla Direttiva UE RoHS (2011/65/EU). Non contiene materiali pericolosi o proibiti specificati nella Direttiva.

1.4 Informazioni di imballaggio



L'imballaggio del prodotto è fatto di materiali riciclabili in conformità con la normativa nazionale. Non smaltire i materiali di imballaggio con i rifiuti domestici o altri rifiuti. Portarli ai punti di raccolta per materiali di imballaggio previsti dalle autorità locali.

2 Il forno a microonde

2.1 Panoramica

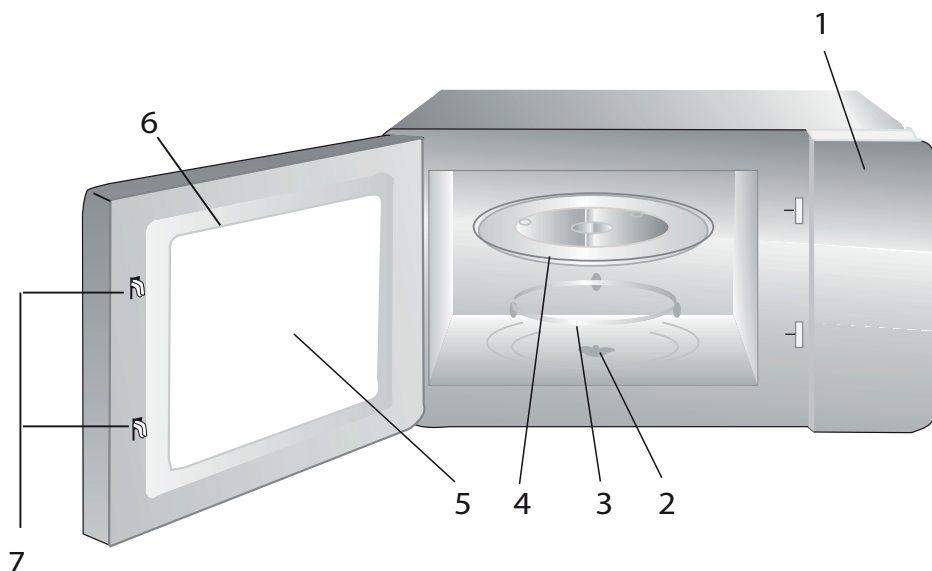

Comandi e parti

1. Pannello di controllo
2. Asta piatto girevole
3. Supporto piatto girevole
4. Vassoio di vetro
5. Vetro sportello forno
6. Gruppo sportello
7. Sistema di interblocco di sicurezza sportello

2.2 Dati tecnici

Consumo energetico	230 V~50 Hz, 1250 W (microonde)
Uscita	800 W
Frequenza operativa	2450 MHz
Dimensioni esterne (Forno a microonde) (H*W*D)	289.1*461*340 mm
Dimensioni esterne (contenuto kit) (H*W*D)	382*594*340 mm
Capacità forno	20 litri
Peso netto	12 kg
Peso netto (contenuto kit)	13 kg

I diritti per le modifiche agli aspetti tecnici e progettuali sono riservati.

I contrassegni sul prodotto o i valori dichiarati in altri documenti in dotazione con il prodotto sono valori ottenuti in condizioni di laboratorio secondo gli standard pertinenti. Questi valori possono variare secondo l'utilizzo dell'apparecchio e le condizioni ambientali. I valori di potenza sono testati a 230V.

2 Il forno a microonde

2.3 Installazione del piatto girevole

- Non posizionare mai il vassoio di vetro al contrario. Il vassoio di vetro non deve mai essere ridotto.
- Durante la cottura devono essere sempre utilizzati il vassoio di vetro e il supporto del piatto girevole.
- Non cuocere direttamente gli alimenti sul vassoio di vetro. Mettere gli alimenti in/su utensili appropriati per la cucina prima di metterli nel forno.
- Se il vassoio di vetro o il supporto del piatto girevole si lesionano o si rompono, contattare il centro assistenza autorizzato più vicino.

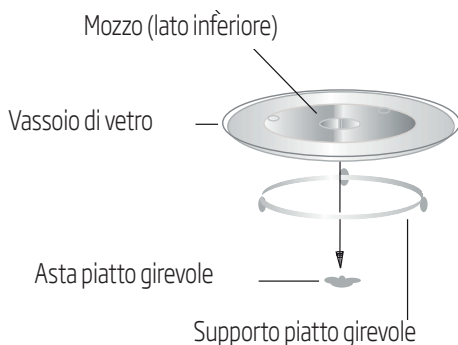

3 Installazione e collegamento

3.1 Installazione e collegamento

- Rimuovere tutti i materiali di imballaggio e gli accessori. Esaminare il forno per eventuali danni, come rientranze o sportello rotto. Non installare se il forno è danneggiato.
- Rimuovere la pellicola protettiva che si trova sulla superficie dell'alloggiamento del forno a microonde.
- Non rimuovere la copertura marrone chiaro montata nella cavità del forno per proteggere il magnetron.
- Scegliere una superficie piana che fornisce spazio sufficiente per i condotti di ingresso e uscita.

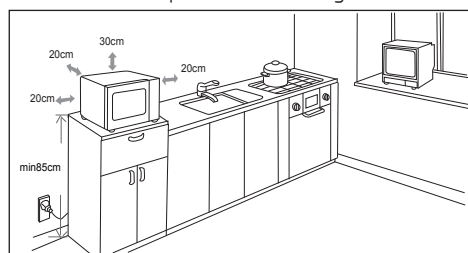

- L'altezza di installazione minima è di 85 cm.
- La superficie posteriore dell'apparecchio non deve essere posizionata contro una parete. Lasciare una distanza di min. 30 cm sopra il forno; la distanza minima tra il forno e le pareti adiacenti, se presenti, deve essere di 20 cm.
- Non rimuovere le gambe sotto il forno.
- L'ostruzione di aperture di ingresso e uscita possono danneggiare il forno.
- L'apparecchio è dotato di una spina e deve essere collegato solo a una presa messa a terra correttamente installata.
- La tensione di rete deve corrispondere a quella specificata sulla targhetta di classificazione.
- La presa deve essere installata e il cavo di collegamento deve essere sostituito solo da personale autorizzato per l'assistenza. Se la spina non è più accessibile dopo l'installazione, bisogna prevedere un dispositivo di scollegamento omnipolare al lato di installazione con una distanza di contatto di almeno 3 mm.

3 Installazione e collegamento

- Non bisogna utilizzare adattatori, prese multiple e prolunghie. Il sovraccarico può provocare un rischio di incendio.



AVVERTENZA: Non posizionare il forno sul piano cottura o su altri apparecchi che emettono calore. Il posizionamento del forno su o vicino una fonte di calore può danneggiare il forno e, di conseguenza, invalidare la garanzia.



La superficie accessibile potrebbe essere calda durante il funzionamento.



Non intrappolare né piegare il cavo di alimentazione.



Per l'uso incassato, fare riferimento alle informazioni di installazione contenute nel kit con il codice modello MOK 20232 X.

3.2 Interferenze radio



Il funzionamento del forno a microonde può provocare interferenze a radio, TV e apparecchi simili.

- Installare il microonde quanto più distante possibile da radio e TV. Il funzionamento del forno a microonde può provocare interferenze con la ricezione di radio o TV. 2. Collegare il forno in una presa elettrica standard. Assicurarsi che la tensione e la frequenza siano le stesse di quelle presenti sulla targhetta di classificazione.
- In caso di interferenza, potrebbe essere ridotta o eliminata prendendo le precauzioni che seguono:
- Pulire lo sportello e la superficie delle guarnizioni del forno.
- Impostare la direzione dell'antenna della radio o della TV.

- Riposizionare il forno sulla base della collocazione del ricevitore.
- Mettere il forno a microonde lontano dal ricevitore.
- Collegare il forno a microonde a un'altra presa, così il forno a microonde e il ricevitore saranno su linee diverse.

3.3 Principi della cottura con le microonde

- Preparare gli alimenti con attenzione. Mettere le parti rimanenti sull'esterno del piatto.
- Prestare attenzione al tempo di cottura. Cuocere nel tempo più breve specificato e aggiungere altri minuti, se necessario. Gli alimenti troppo cotti possono provocare fumo o bruciarsi.
- Coprire gli alimenti durante la cottura. La copertura degli alimenti previene gli schizzi e aiuta ad assicurare che siano cotti in modo uniforme.
- Girare gli alimenti come pollame e hamburger durante la cottura nel forno a microonde per accelerare la cottura di questo tipo di alimenti. Alimenti più grandi, come gli arrosti, devono essere girati almeno una volta.
- Girare al contrario alimenti come polpette a metà della cottura e cambiarne la posizione, dal centro del piatto verso l'esterno e viceversa.

3.4 Istruzioni di messa a terra

Questo apparecchio deve essere messo a terra. Questo forno ha un cavo di messa a terra con una spina messa a terra. L'apparecchio deve essere collegato a una presa elettrica installata e messa a terra nel modo corretto. Il sistema di messa a terra consente di evitare perdite dal collegamento della corrente elettrica in caso di cortocircuito e riduce il rischio di scosse elettriche. Raccomandiamo l'uso di un circuito elettrico dedicato al forno. Il funzionamento ad alta tensione è pericoloso e può provocare incendio o altri incidenti che danneggerebbero il forno.

3 Installazione e collegamento



AVVERTENZA: L'errato utilizzo della spina di messa a terra può provocare scossa elettrica



In caso di domande sulla messa a terra e sulle istruzioni elettriche, consultare un tecnico elettricista qualificato o il personale di assistenza.



Il fabbricante e/o il rivenditore non accettano alcuna responsabilità per lesioni o danni al forno che potrebbero verificarsi quando non si rispettano le procedure di collegamento.

3.5 Test utensili

Non azionare mai il forno vuoto. L'unica eccezione è il test utensili descritto nella sezione che segue. Alcuni utensili non di metallo potrebbero non essere idonei per l'uso nel microonde. Se non si è sicuri dell'eventuale idoneità di un utensile al microonde, è possibile eseguire questo test.

1. Mettere l'utensile vuoto da testare nel forno a microonde assieme a un bicchiere compatibile per le microonde riempito con 250 ml di acqua.
2. Azionare il forno a microonde alla potenza massima per 1 minuto.
3. Controllare attentamente la temperatura dell'utensile in corso di test. Se si è riscaldato, non è idoneo all'uso nel microonde.
4. Non superare mai il limite di funzionamento massimo di 1 minuto. Se si notano archi elettrici durante il funzionamento di 1 minuto, spegnere il microonde. Gli utensili che provocano archi elettrici non sono idonei all'uso nel microonde.

L'elenco che segue è una guida generale che aiuta l'utente a selezionare l'utensile giusto.

Utensile per la cottura	Microonde	Grill	Modalità combinata
Vetro resistente al calore	Sì	Sì	Sì
Vetro non resistente al calore	No	No	No
Ceramica resistente al calore	Sì	Sì	Sì
Piatto di plastica idoneo al forno a microonde	Sì	No	No
Articoli da cucina in carta	Sì	No	No
Vassoio di metallo	No	Sì	No
Rastrelliera metallica	No	Sì	No
Fogli di alluminio e coperture di alluminio	No	Sì	No
Materiali in schiuma	No	No	No

4 Funzionamento

4.1 Pannello di controllo



4.2 Impostazione dell'orario

Quando il forno a microonde viene collegato, si visualizza "0:00" sullo schermo LED e un cicalino suona una volta.

1. Premere "🕒" due volte e le cifre delle ore cominciano a lampeggiare.
2. Ruotare "💡" per regolare l'ora; il valore immesso deve essere compreso tra 0 e 23.
3. Premere "🕒" e le cifre dei minuti cominciano a lampeggiare.
4. Ruotare "💡" per regolare i minuti; il valore immesso deve essere compreso tra 0 e 59.
5. Premere "🕒" per terminare l'impostazione dell'orario. ":" lampeggia e l'orario si illumina.



Se si preme "10" durante l'impostazione del tempo, il forno torna automaticamente alla modalità precedente.







4.3 Cucinare con il forno a microonde

1. Premere "📶" e "P100" si visualizza sullo schermo LED.
2. Premere di nuovo "📶" o ruotare "💡" per selezionare la potenza desiderata. Ogni volta che si preme il pulsante, si visualizzano rispettivamente "P100", "P80", "P50", "P30" o "P10".
3. Premere "▶" per confermare e ruotare "💡" per impostare il tempo di cottura su un valore compreso tra 0:05 e 95:00.
4. Premere "▶" di nuovo per avviare la cottura.



Esempio: Se si desidera utilizzare 80% di potenza microonde per una cottura di 20 minuti, è possibile utilizzare il forno secondo i punti che seguono.

4 Funzionamento

5. Premere  una volta e "P100" si visualizza sullo schermo.
6. Premere di nuovo  o ruotare  per la potenza del forno all'80%.
7. Premere  per confermare e "P 80" si visualizza sullo schermo.
8. Ruotare  per regolare il tempo di cottura finché il forno visualizza "20:00".
9. Premere  per avviare la cottura.



I passi per regolare il tempo con il pulsante sono i seguenti:

Impostazione della durata	Ammontare incremento
0-1 minuto	5 secondi
1-5 minuti	10 secondi
5-10 minuti	30 secondi
10-30 minuti	1 minuto
30-95 minuti	5 minuti

Istruzioni tastiera microonde

Ordine	Schermo	Potenza microonde
1	P100	100%
2	P80	80%
3	P50	50%
4	P30	30%
5	P10	10%

4.4 Avvio rapido



1. In modalità stand-by, premere  per avviare la cottura con la potenza del forno al 100%. Ogni volta che si preme il pulsante, il tempo di cottura aumenta fino a 95 minuti a scatti di 30 secondi.
2. Per la cottura nel forno a microonde, la cottura con o le modalità di scongelamento a tempo, il tempo di cottura aumenta di 30 secondi ogni volta che si preme .

3. In modalità stand-by, ruotare  in senso antiorario per impostare il tempo di cottura in modo da avviare la cottura con il 100% di potenza e premere  per avviare la cottura.





Nel menu auto e nelle modalità di scongelamento a peso, la pressione di  non fa aumentare il tempo di cottura.

4.5 Scongelamento a tempo



1. Premere  una volta.
2. Ruotare  per selezionare il tempo di scongelamento. Il tempo massimo è 95 minuti.
3. Premere  per avviare lo scongelamento. La potenza di scongelamento è P30 e non può essere modificata.

4.6 Scongelamento a peso

1. Premere  una volta.
2. Ruotare  per selezionare il peso degli alimenti da 100 a 2000 g.
3. Premere  per avviare lo scongelamento.

4.7 Timer da cucina (contatore)

Il forno è dotato di un contatore automatico che non è collegato alle funzioni del forno e può essere utilizzato separatamente in cucina (può essere impostato su un massimo di 95 minuti).

1. Premere  e 00:00 si visualizza sullo schermo LED.
2. Ruotare  per immettere il tempo corretto.
3. Premere  per confermare l'impostazione.
4. Quando il conto alla rovescia del tempo imminente arriva a 00:00, il cicalino suona 5 volte. Se il tempo è impostato (sistema a 24 ore), l'ora corrente viene visualizzata sullo schermo LED.





4 Funzionamento

Premere  per interrompere il timer in qualsiasi momento.







Le funzioni del timer da cucina sono diverse dal sistema a 24 ore. Il timer da cucina è solo un timer.

4.8 Menu auto



1. Ruotare  per selezionare il menu indesiderato. Vengono visualizzati i menu tra "A-1" e "A-8", cioè pizza, carne, verdure, pasta, patate, pesce, bevande e popcorn.
2. Premere  per confermare.
3. Ruotare  per scegliere il peso predefinito secondo lo schema del menu.
4. Premere  per avviare la cottura.







Esempio: Se si desidera usare "Menu auto" per cucinare 350 g di pesce:

1. Ruotare  in senso orario finché viene visualizzato sullo schermo "A-6".
2. Premere  per confermare.
3. Ruotare  per selezionare il peso del pesce finché "350" viene visualizzato sullo schermo.
4. Premere  per avviare la cottura.

Menu cottura automatica

Menu	Peso	Schermo
 A-1 Pizza	200 g	200
	400 g	400
 A-2 Carne	250 g	250
	350 g	350
	450 g	450
 A-3 Verdure	200 g	200
	300 g	300
	400 g	400







 A-4 Pasta	50 g (con 450 ml di acqua fredda)	50
	100 g (con 800 ml di acqua fredda)	100
 A-5 Patate	200 g	200
	400 g	400
	600 g	600
 A-6 Pesce	250 g	250
	350 g	350
	450 g	450
 A-7 Bevande	1 bicchiere (120 ml)	1
	2 bicchieri (240 ml)	2
	3 bicchieri (360 ml)	3
 A-8 Popcorn	50 g	50
	100 g	100

4.9 Cottura multi-fase



Possono essere impostate massimo 2 fasi per la cottura. Nella cottura multi-fase se una fase è sbrinamento, bisogna mettere sbrinamento come prima fase.





Se si desidera scongelare gli alimenti per 5 minuti e poi cucinarli con l'80% di potenza del microonde per 7 minuti, eseguire i punti sotto:

1. Premere  una volta.
2. Ruotare  per selezionare il tempo di scongelamento finché "5:00" viene visualizzato sullo schermo.
3. Premere  una volta e "P100" si visualizza sullo schermo.
4. Premere di nuovo  o ruotare  per la potenza del forno all'80%.
5. Premere  per confermare e "P80" si visualizza sullo schermo.



4 Funzionamento

6. Ruotare  per regolare il tempo di cottura finché il forno visualizza "7:00".
7. Premere  per avviare la cottura. Il cicalino suona una volta per la prima fase e comincia il conto alla rovescia del tempo per lo scongelamento. Il cicalino suona ancora una volta quando si immette la seconda fase di cottura. Il cicalino suona 5 volte alla fine della cottura.

4.10 Funzione richiesta

1. In modalità microonde premere  e il livello corrente di alimentazione sarà visualizzato per 3 secondi. Dopo 3 secondi, il forno torna alla modalità precedente.
2. Durante la cottura, premere  e l'ora corrente viene visualizzata per 3 secondi.

4.11 Blocco bambini

1. **Blocco:** In modalità stand-by, premere  per 3 secondi e si sente un cicalino che indica che il blocco bambini è attivato. Se l'ora è già impostata, viene visualizzata anche l'ora corrente; altrimenti "E - - -" viene visualizzato sullo schermo LED.
2. **Sblocco:** Per disattivare il blocco bambini, premere  per 3 secondi e si sente un lungo "bip" che indica che il blocco bambini è disattivato.

4.12 Apertura sportello del forno

Premere  e si apre lo sportello del forno.

5 Pulizia e manutenzione

5.1 Pulizia



AVVERTENZA: Non utilizzare mai gasolio, solventi, agenti di pulizia abrasivi, oggetti metallici o spazzole dure per pulire l'apparecchio.



AVVERTENZA: Non immergere mai l'apparecchio in acqua o il suo cavo di alimentazione o altro liquido.

1. Spegner l'apparecchio e scollegare il cavo di alimentazione dalla presa elettrica.
2. Attendere il completo raffreddamento dell'apparecchio.
3. Mantenere pulita la parte interna del forno. Pulire con un panno umido quando alimenti schizzati o liquidi versati si attaccano alle pareti del forno. Può essere utilizzato un detergente delicato se il forno si sporca molto. Evitare di utilizzare agenti di pulizia a spruzzo o aggressivi perché potrebbero provocare macchie, segni e opacità sulla superficie dello sportello.
4. Le superfici esterne del forno devono essere pulite con un panno umido. Non lasciare entrare acqua dalle aperture di ventilazione per impedire danni alle parti del forno.
5. Pulire di frequente entrambi i lati dello sportello e il vetro, le guarnizioni dello sportello e le parti vicine alle guarnizioni con un panno umido per rimuovere eccessi e macchie da schizzi. Non usare agenti di pulizia abrasivi.
6. Non lasciar bagnare il pannello di controllo. Pulire con un panno morbido umido. Lasciare lo sportello del forno aperto per impedire un funzionamento accidentale quando si pulisce il pannello di controllo.
7. Se si accumula vapore all'interno o attorno allo sportello del forno, pulire con un panno morbido. Questo può verificarsi quando il forno a microonde è utilizzato in condizioni di alta umidità. Ciò è normale.
8. In alcuni casi può essere necessario rimuovere la parte in vetro per la pulizia. Lavare in acqua calda saponata o in lavastoviglie.
9. L'anello del rullo e la base del forno devono essere puliti regolarmente per evitare rumori eccessivi.
10. Sarà sufficiente pulire la superficie inferiore del forno con un detergente delicato. Lavare l'anello del rullo in acqua calda saponata o in lavastoviglie. Quando si rimuove l'anello del rullo dalla base interna del forno per la pulizia, assicurarsi di installarlo nella posizione corretta quando lo si rimonta.
11. Per rimuovere i cattivi odori dal forno, mettere un bicchiere di acqua con succo e buccia di un limone in una ciotola profonda adatta all'uso in microonde e azionare il forno per 5 minuti in modalità microonde. Poi asciugare bene con un panno morbido.
12. Contattare l'assistenza autorizzata quando la lampadina del forno deve essere sostituita.
13. Il forno deve essere pulito regolarmente e tutti i depositi di cibo devono essere rimossi. Se il forno non è mantenuto pulito, possono verificarsi difetti alla superficie che influenzano negativamente il ciclo di vita dell'apparecchio e potenzialmente provocano rischi.
14. Non smaltire questo apparecchio con i rifiuti domestici; i forni vecchi devono essere smaltiti in centri speciali per rifiuti previsti dai comuni.
15. Quando il forno a microonde è usato in modalità grill, una piccola quantità di fumo e odori può essere avvertita: essa scompare dopo un breve periodo di utilizzo.

5 Pulizia e manutenzione

5.2 Conservazione

- Se si pensa di non usare l'apparecchio per un lungo periodo, riporlo con attenzione.
- Assicurarsi che l'apparecchio sia scollegato, freddo e completamente asciutto.
- Conservare l'apparecchio in un luogo fresco e asciutto.
- Tenere l'apparecchio lontano dalla portata dei bambini.

6 Ricerca e risoluzione dei problemi

Normale	
Il forno a microonde interferisce con la ricezione TV.	La ricezione radio e TV può essere influenzata dal funzionamento del forno a microonde. È simile all'interferenza provocata da piccoli apparecchi elettrici, come mixer, aspirapolvere e ventilatore elettrico. Ciò è normale.
La luce del forno è scura.	Con la cottura a microonde a bassa potenza, la luce del forno potrebbe oscurarsi. Ciò è normale.
Accumulo di vapore sullo sportello, aria calda che fuoriesce dalle aperture	Durante la cottura, può prodursi vapore dagli alimenti. La maggior parte di questo vapore fuoriesce dalle aperture. Ma potrebbe accumularsene un po' su una parte fredda, come lo sportello del forno. Ciò è normale.
Forno avviato in modo accidentale senza alimenti all'interno.	Non è consentito utilizzare l'apparecchio senza alimenti dentro. È molto pericoloso.

Problema	Possibile causa	Soluzione
Il forno non si avvia.	1) Il cavo di alimentazione non è collegato correttamente.	Scollegare. Poi ricollegare di nuovo dopo 10 secondi.
	2) Il fusibile è bruciato o è attivato l'interruttore di circuito.	Sostituire il fusibile o reimpostare l'interruttore di circuito (farlo riparare da un professionista della nostra azienda).
	3) Problemi con la presa elettrica.	Testare la presa con altri apparecchi elettrici.
Il forno non si riscalda.	4) Lo sportello non è chiuso bene.	Chiudere bene lo sportello.
Il piatto girevole fa rumore quando il forno a microonde è in funzione.	5) Il piatto girevole e la parte bassa del forno sono sporchi.	Vedere la sezione "Pulizia e manutenzione" per pulire le parti sporche.



CERTIFICATO DI GARANZIA

La presente garanzia commerciale si intende aggiuntiva e non sostitutiva di ogni altro diritto di cui gode il consumatore, intendendo per consumatore esclusivamente colui che utilizza il bene per scopi estranei all'attività imprenditoriale o professionale eventualmente svolta e pertanto per uso domestico/privato, e in particolare non pregiudica in alcun modo i diritti del consumatore stabiliti dal Dlgs 206/05. BEKO Italy S.r.l. in conformità alla facoltà prevista dalla legge, offre al consumatore una garanzia commerciale aggiuntiva, nei termini e nei modi di seguito indicati.

Questo certificato non deve essere spedito per la convalida. È valido e operante solo se conservato assieme alla ricevuta fiscale o altro documento reso fiscalmente obbligatorio.

Condizioni di Garanzia

1. BEKO Italy S.r.l. garantisce l'apparecchio per un periodo di 2 anni dalla data di acquisto (12 mesi se acquistato con fattura di vendita e non con scontrino fiscale).
2. La garanzia è valida esclusivamente sul territorio italiano compresa la Repubblica di San Marino e la città del Vaticano e deve essere comprovata da scontrino fiscale o fattura, che riporti il nominativo del Rivenditore, la data di acquisto dell'apparecchio nonché gli estremi i identificativi dello stesso (tipo, modello).
3. Per garanzia s'intende la sostituzione o riparazione gratuita delle parti componenti l'apparecchio che sono risultate difettose all'origine, per vizi di fabbricazione.
4. L'utente decade dai diritti di garanzia se non denuncia il difetto di conformità entro 2 mesi dalla scoperta dello stesso.
5. Diritto di Chiamata: gratuita per i primi 12 mesi di garanzia, a pagamento per gli altri 12 mesi nel caso l'utente non sia in grado di provare che il difetto sia dovuto a vizio di conformità del prodotto.
6. Manodopera e ricambi gratuiti per i 24 mesi del periodo di garanzia.
7. L'intervento di riparazione viene effettuato presso il centro di assistenza reperibile presso il call centre e sul sito www.beko.it, fatto salvo i casi di impossibilità oggettiva o di forza maggiore.
8. La riparazione o sostituzione dei componenti o dell'apparecchio stesso, non estendono la durata della garanzia.
9. Tutte le parti asportabili e tutte le parti estetiche, non sono coperte da garanzia.
10. Tutti i materiali soggetti ad usura non sono coperti da garanzia a meno che venga dimostrata la difettosità risalente a vizio di fabbricazione delle stesse.
11. La BEKO Italy S.r.l. declina ogni responsabilità per eventuali danni che possano derivare, direttamente od indirettamente, a persone e cose come conseguenza del mancato rispetto delle istruzioni tutte, incluse nell'apposito Manuale per l'uso dell'apparecchio allegato a ciascuno apparecchio, da parte dell'utente ed in particolar modo per quanto concerne le avvertenze relative alla installazione, all'uso ed alla manutenzione dell'apparecchio stesso.
12. La garanzia non diventa operante e l'assistenza sarà effettuata totalmente a pagamento nei seguenti casi:
 - a. Danni dovuti al trasporto o alla movimentazione delle merci.
 - b. Interventi di installazione e montaggio, così come l'errata connessione o errata erogazione dalle reti di alimentazione, mancanza di allacciamento alla presa di terra.
 - c. Installazione errata, imperfetta o incompleta, per incapacità d'uso da parte dell'Utente, se mancano gli spazi necessari ad operare attorno ai prodotti, per eccessiva o scarsa temperatura dell'ambiente,.
 - d. Interventi nei quali non è stato riscontrato il difetto lamentato, o per generici problemi di funzionamento causati da errata impressione del cliente
 - e. Danni causati da agenti atmosferici (fulmini, terremoti, incendi, alluvioni, ecc.)
 - f. Se il numero di matricola risulta asportato, cancellato o manomesso.
 - g. Riparazioni, modifiche o manomissioni effettuate da persone non autorizzate dal produttore o comunque per cause non dipendenti dal prodotto. Per guasti dovuti a mancanza di regolare manutenzione (pulizia e manutenzione del prodotto).
 - h. Mancanza dei documenti fiscali o se gli stessi risultano contraffatti o non inerenti al prodotto.
 - i. L'uso improprio dell'apparecchio, non di tipo domestico o diverso da quanto stabilito dal produttore, fa decadere il diritto alla Garanzia.
 - j. Per tutte le circostanze esterne che non siano riconducibili a difetti di fabbricazione dell'elettrodomestico.
 - k. Si intendono a pagamento anche tutti gli eventuali trasporti necessari per lo svolgimento degli interventi legati ai casi citati.

Il Servizio Assistenza di BEKO Italy S.r.l. è l'unico autorizzato a riparare i prodotti a marchio BEKO. Per ogni controversia è competente il foro di Milano.

Durante e dopo il periodo di garanzia, vi consigliamo di rivolgervi sempre ai nostri centri di assistenza autorizzati. Per contattare il Centro di Assistenza Tecnica Autorizzato operante nella sua zona chiami il numero unico per l'Italia:

02.03.03

Prima di contattare l'assistenza tecnica, al fine di agevolare la gestione della chiamata, è necessario avere a portata di mano il modello del prodotto e il documento fiscale di acquisto.

Lees deze handleiding eerst!

Beste klant,

Dank u voor het kiezen van een product van Beko. We hopen dat u het beste haalt uit uw product, dat vervaardigd is met de modernste technologie van hoge kwaliteit. Lees daarom deze gebruikershandleiding en andere bijgeleverde documenten volledig en zorgvuldig door voordat u het product gaat gebruiken en bewaar deze ter referentie in de toekomst. Als u het product aan iemand anders geeft, overhandig dan ook de gebruikershandleiding. Volg alle waarschuwingen en informatie in de gebruikershandleiding op.

Betekenis van de symbolen

De volgende symbolen worden gebruikt in de verschillende delen van deze gebruikershandleiding:



Belangrijke informatie en nuttige aanwijzingen voor gebruik.



Waarschuwingen voor levensgevaarlijke situaties en schade aan eigendom.



Waarschuwing voor hete oppervlakken.



Waarschuwing voor elektrische schokken.



Dit product is vervaardigd in een milieuvriendelijke, moderne faciliteit zonder het milieu op enige manier te schaden.

1 Belangrijke veiligheids- en milieu-instructies

Belangrijke veiligheidsinstructies Lees aandachtig en bewaar ze voor een eventuele toekomstige raadpleging

1.1 Veiligheidsinformatie

Dit hoofdstuk bevat veiligheidsinstructies die helpen beschermen tegen het risico van brand, elektrische schokken, blootstelling aan lekken van microgolfenergie, persoonlijk letsel of materiële schade. Het niet naleven van deze instructies resulteert in de nietigverklaring van de garantie.

- De magnetrons van Beko zijn conform de geldige veiligheidsnormen; om die reden, in het geval van schade aan het apparaat of het netsnoer, moet het worden gerepareerd of vervangen door de verdeler, het servicecentrum of een specialist en geautoriseerde service om risico's te voorkomen. Slechte reparatiewerken kunnen gevaar en risico's veroorzaken voor de gebruiker.
- Dit apparaat is bedoeld voor huishoudelijk gebruik en gelijkaardige toepassingen zoals:
 - Personeelskeukens in winkels,

kantoren en andere professionele omgevingen;

- Boerderijen
- Door klanten in hotels en andere residentiële omgevingen;
- Bed and breakfast type omgevingen.

- Het is niet ontworpen voor industrieel of laboratorium gebruik.
- Probeer de magnetron niet te gebruiken als de deur open is; zo niet kunt u worden blootgesteld aan schadelijke microgolfenergie. De veiligheidsvergrendelingen mogen niet worden uitgeschakeld of omzeild.
- De magnetron is bedoeld om etenswaren en drank op te warmen. Etenswaren of kleding drogen en verwarmingskussen, slippers, sponzen, vochtige doeken of iets gelijkaardig opwarmen, kan resulteren in het risico van letsels, ontsteking of brand.
- Plaats geen voorwerp tussen de voorzijde en de deur van de magnetron. Laat geen vuil of resten van reinigingsmiddelen opbouwen op de sluitingsoppervlakken.

1 Belangrijke veiligheids- en milieu-instructies

- Alle onderhoudswerken, inclusief het verwijderen van de afscherming die bescherming biedt tegen de blootstelling aan microgolffenergie, moeten worden uitgevoerd door geautoriseerde personen/diensten. Elke andere benadering is gevaarlijk.
- Uw product is bedoeld om etenswaren te koken, op te warmen en te ontdooien bij u thuis. Dit apparaat mag niet voor commerciële doeleinden worden gebruikt.
- Uw magnetron is niet ontworpen om een levend wezen te drogen.
- Gebruik uw apparaat niet om kleding of keukenhanddoeken te drogen.
- Gebruik dit apparaat niet buiten, in badkamers, vochtige omgevingen of in plaatsen waar het nat kan worden.
- Er mag geen verantwoordelijkheid of garantieclaim worden verondersteld voor schade als resultaat van misbruik of een incorrecte hantering van het apparaat.
- Probeer het apparaat nooit te ontmantelen. Er worden geen garantieclaims aanvaard voor schade als het gevolg van een incorrecte hantering.
- Gebruik uitsluitend originele onderdelen of onderdelen die door de fabrikant worden aanbevolen.
- Laat het apparaat niet zonder toezicht als het in werking is.
- Gebruik het apparaat altijd op een stabiel, plat, schoon, droog en antislip oppervlak.
- Het apparaat mag niet worden bediend met een externe timer of afzonderlijke afstandsbediening.
- U moet alle onderdelen reinigen voor u het apparaat de eerste maal in gebruik neemt. Raadpleeg de details vermeld in het hoofdstuk "Reiniging en onderhoud".
- Gebruik het apparaat uitsluitend voor de beoogde doeleinden zoals beschreven in deze handleiding.
- Het apparaat wordt zeer warm wanneer het in gebruik is. Let erop geen hete onderdelen van de magnetron aan te raken.
- Bedien de oven niet als hij leeg is.
- Keukengereedschap kan warm worden omwille van de warmte die wordt overgedragen van de opgewarmde etenswaren naar het gereedschap. Het is mogelijk dat u ovenwanten moet gebruiken om het gereedschap vast te houden.
- Het gereedschap moet worden gecontroleerd om zeker te zijn dat ze geschikt zijn voor gebruik in een magnetron.

1 Belangrijke veiligheids- en milieu-instructies

- Plaats de magnetron niet op een fornuis of andere apparaten die warmte genereren. Zo niet kan hij worden beschadigd en wordt de garantie nietig verklaard.
- Er kan stoom ontsnappen wanneer de afdekking of de folie wordt geopend na de bereiding van de etenswaren.
- Het apparaat en de toegankelijke oppervlakken kunnen heel warm zijn als het apparaat in gebruik is.
- De deur en de glazen plaat kunnen heel warm zijn als het apparaat in gebruik is.
- Zorg ervoor dat uw netspanning overeenstemt met de gegevens op het typeplaatje van het apparaat.
- De enige manier om het apparaat los te koppelen van het elektrisch net is door de stekker te verwijderen uit het stopcontact.
- Gebruik het apparaat enkel met een gaard stopcontact.
- Gebruik het apparaat niet als het netsnoer of het apparaat zelf beschadigd is.
- Gebruik dit apparaat niet met een verlengsnoer.
- Raak het apparaat of de stekker nooit aan met vochtige of natte handen.
- Het apparaat moet zodanig worden gepositioneerd dat de stekker toegankelijk blijft.
- Voorkom schade aan het netsnoer door het niet plat te drukken, te buigen of over scherpe randen te schuren. Houd het netsnoer uit de buurt van hete oppervlakken en open vlammen.
- Zorg ervoor dat er geen gevaar bestaat dat iemand per ongeluk kan trekken aan het netsnoer of dat er iemand over kan struikelen wanneer het apparaat in gebruik is.
- Verwijder de stekker uit het stopcontact na elke reiniging en wanneer u het apparaat niet gebruikt.
- Trek niet aan het netsnoer van het apparaat om het los te koppelen van het elektrisch net en wikkel het netsnoer nooit rond het apparaat.
- Dompel het apparaat, het netsnoer of de stekker nooit onder in water of in een andere vloeistof. Houd het niet onder stromend water.
- Als u etenswaren opwarmt in papieren of plastic containers moet u de ogen in het oog houden en opletten voor een mogelijke ontbranding.
- Verwijder de draadstrips en/of metalen handvaten van papieren of plastic zakjes voor u ze in de magnetron plaatst.

1 Belangrijke veiligheids- en milieu-instructies

- Als u rook opmerkt, moet u het apparaat uitschakelen of de stekker uit het stopcontact verwijderen, als dit veilig kan, en de deur gesloten houden om eventuele vlammen te smoren.
 - Gebruik de magnetron niet voor opslag. Laat geen papieren items, kookmateriaal of voedsel in de magnetron staan als u hem niet gebruikt.
 - De inhoud van zuigflessen en babyvoeding moeten worden geschud of gemengd en de temperatuur moet worden gecontroleerd voor verbruik om brandwonden te vermijden.
 - Dit apparaat is een Groep 2 klasse B ISM apparaat. Groep 2 bevat alle ISM (Industrieel, Wetenschappelijk en Medisch) apparaat waarin radiofrequentie energie opzettelijk wordt gegenereerd en/of gebruikt in de vorm van elektromagnetische straling voor de behandeling van materiaal en vonkerosie apparaat.
 - Klasse B apparatuur is geschikt voor huishoudelijk gebruik en voor gebruik in vestigingen die rechtstreeks zijn verbonden met een laagspanningsnetwerk.
 - Gebruik geen kookolie in de magnetron. Hete olie kan de onderdelen en het materiaal van de magnetron beschadigen en het kan brandwonden veroorzaken op de huid.
 - Doorprik etenswaren met een dikke korst zoals aardappelen, courgettes, appels en kastanjes.
 - Het apparaat moet zodanig worden geplaatst dat de achterzijde naar de muur is gericht.
 - Voor u het apparaat verplaatst, moet u de draaitafel vastmaken om schade te voorkomen.
 - Eieren in de schaal en volledige hardgekookte eieren mogen niet worden opgewarmd in de magnetron want ze kunnen ontploffen, zelfs na het opwarmen van de magnetron.
- WAARSCHUWING:** Als de deur of afdichtingen van de deur beschadigd zijn, mag u de magnetron niet gebruiken. U moet hem laten repareren door een bevoegde persoon.
- WAARSCHUWING:** Het is gevaarlijk voor iemand die niet bevoegd is om een onderhoud of reparatie uit te voeren waarbij een afdekking moet worden verwijderd die bescherming biedt tegen blootstelling aan magnetron energie.

1 Belangrijke veiligheids- en milieu-instructies

WAARSCHUWING: Vloeistoffen en andere etenswaren mogen niet worden opgewarmd in gesloten containers aangezien ze kunnen ontploffen.

- De magnetron moet regelmatig worden gereinigd en etensresten moeten worden verwijderd.
- Er moet ten minste 20 cm vrije ruimte worden gelaten boven de magnetron.
- U mag etenswaren niet te lang in de magnetron bereiden: dit kan namelijk brand veroorzaken.
- Gebruik geen chemicaliën en stoomreinigers om het apparaat te reinigen.
- U moet uiterst voorzichtig zijn als u het apparaat gebruikt in de buurt van kinderen en personen met een beperkt fysiek, gevoelsmatig en mentaal vermogen.
- Dit apparaat mag worden gebruikt door kinderen van 8 jaar of ouder en door personen met een beperkt fysiek, gevoelsmatig of mentaal vermogen of met een gebrek aan kennis en ervaring, op voorwaarde dat zij onder toezicht staan met betrekking tot het veilige gebruik van het product of dat ze de instructies hebben gekregen of de potentiële gevaren van het gebruik van het product begrijpen.

Kinderen mogen niet spelen met het apparaat. De reiniging en de onderhoudsprocedures van de gebruiker mogen niet worden uitgevoerd door kinderen tenzij ze onder toezicht staan van een oudere persoon.

- **Verstikkingsgevaar!** Houd alle verpakkingsmateriaal uit de buurt van kinderen.
- Vanwege de overmatige hitte die wordt gegenereerd in de grill- en combinatiemodi mogen kinderen deze modi niet gebruiken tenzij ze onder toezicht staan van een volwassene.
- Houd het product en het netsnoer buiten handbereik van kinderen jonger dan 8 jaar.
- Plaats de etenswaren die u wilt bereiden niet rechtstreeks op de glazen schotel. Plaats de etenswaren in / op geschikte containers voor u ze in de magnetron plaatst.
- Metalen containers voor etenswaren en drank zijn niet toegelaten voor bereidingen in de magnetron. Deze kunnen vonken veroorzaken.
- Dit product is niet ontworpen om ingebouwd te worden. Plaats het product niet in een kast of doos terwijl het in gebruik is.

1 Belangrijke veiligheids- en milieu-instructies

1.2 Conformiteit met de WEEE-richtlijn en Verwijdering van afvalproducten:

Dit product is conform met de EU WEEE-richtlijn (2012/19/EU). Dit product draagt een classificatiesymbool voor afval elektrische en elektronische apparatuur (WEEE).



Dit symbool wijst erop dat dit product niet mag worden weggegooid met ander huishoudelijk afval aan het einde van de levensduur. Een gebruikt apparaat moet naar een officieel inzamel-

punt worden gebracht voor recycling van elektrische en elektronische apparaten. Neem contact op met uw lokale autoriteiten of detailhandelaar waar het product is gekocht om deze collectiesystemen te vinden. Elk gezin speelt een belangrijke rol in de recuperatie en recycling van oude apparaten. De correcte verwijdering van gebruikte apparatuur helpt potentiële negatieve gevolgen voor het milieu en de volksgezondheid te voorkomen.

1.3 Conformiteit met de RoHS-richtlijn

Het product dat u hebt gekocht is conform met de Europese RoHS-richtlijn (2011/65/EU). Het bevat geen schadelijk en verboden materiaal zoals gespecificeerd in de Richtlijn.

1.4 Informatie op de verpakking



Het verpakkingsmateriaal van het product is gefabriceerd van recyclebaar materiaal in overeenstemming met onze Nationale Milieuwetgeving. U mag het

verpakkingsmateriaal niet samen met het huishoudelijke of ander afval weggoaien. Breng het naar de inzamelpunten voor verpakkingsmateriaal aangegeven door de lokale autoriteiten.

2 Uw magnetronoven

2.1 Overzicht

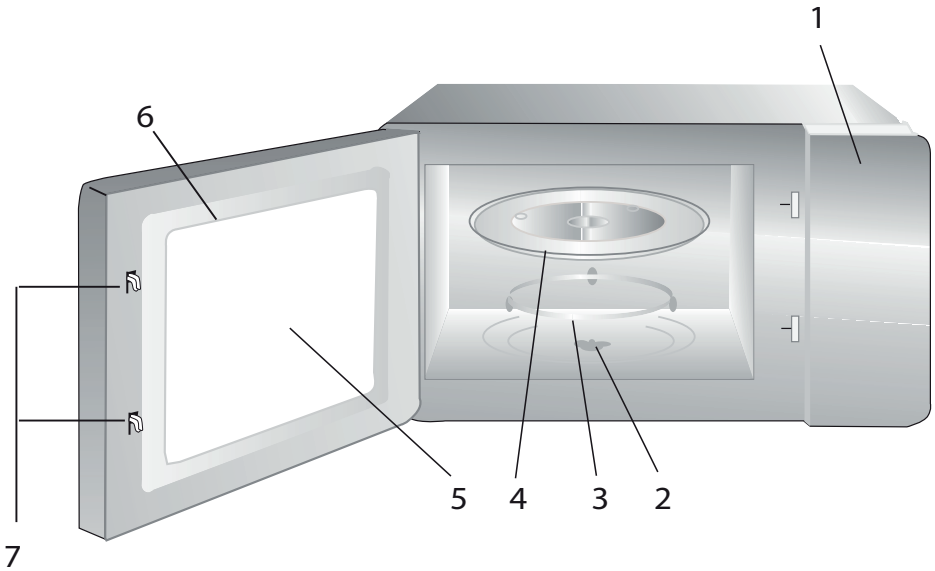

Bediening en onderdelen

1. Bedieningspaneel
2. As van het draaiplateau
3. Steun van het draaiplateau
4. Glazen schaal
5. Ovenvenster
6. Deurgroep
7. Vergrendelingsstelsel deurbeveiliging

2.2 Technische gegevens

Stroomverbruik	230 V~50 Hz, 1250 W (magnetron)
Uitvoer	800 W
Bedienings frequentie	2450 MHz
Buitenafmetingen (Magnetronoven) (H*W*D)	289.1*461*340 mm
Buitenafmetingen (inhoud kit)	382*594*340 mm
Oven capaciteit	20 liter
Netto gewicht	12 kg
Netto gewicht (inhoud kit)	13 kg

Technische en ontwerp wijzigingsrechten zijn voorbehouden.

Markeringen op het product of de waarden in andere documenten die bij het product worden geleverd, zijn waarden die zijn verkregen onder laboratoriumomstandigheden, volgens de relevante normen. Deze waarden kunnen variëren, afhankelijk van het gebruik van het apparaat en de omgevingstoestand. De vermogenswaarden worden getest op 230V.

2 Uw magnetronoven

2.3 Installeren van het draaiplateau

- Plaats de glazen schaal nooit ondersteboven. De glazen schaal mag nooit worden belemmerd.
- Zowel de glazen schaal als het draaiplateau moeten altijd tijdens het bereiden worden gebruikt.
- Al het voedsel, wel of niet in bakken, moet voor de bereiding altijd op de glazen schaal worden geplaatst.
- Als de glazen schaal of de steun van het draaiplateau scheurt of breekt, moet u contact opnemen met het dichtstbijzijnde erkende servicecentrum.

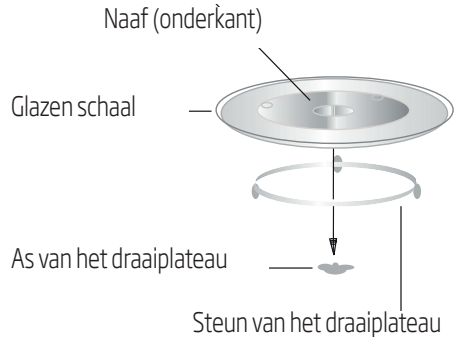

3 Installatie en aansluiting

3.1 Installatie en aansluiting

- Verwijder alle verpakkingsmateriaal en accessoires. Inspecteer de oven op schade zoals deuken of een defecte deur. Installeer de oven niet als deze beschadigd is.
- Verwijder enige beschermende folie die u aantreft op het oppervlak van het kastje voor de magnetron.
- Verwijder niet de lichtbruine Mica-folie die zich op de binnenkant van de oven bevindt om de magnetron te beschermen.
- Kies een vlak oppervlak dat voldoende ruimte biedt voor inlaat- en uitlaatleidingen.

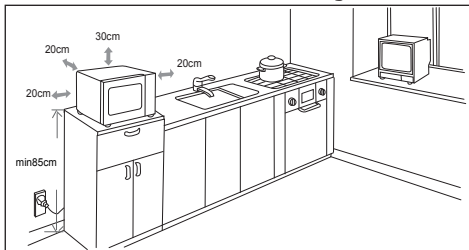

- Minimale installatiehoogte is 85 cm.

- Het achteroppervlak van het apparaat mag niet tegen een muur geplaatst worden. Laat een ruimte van min. 30 cm boven de oven; de minimale afstand tussen de oven en de nabij gelegen muren, indien aanwezig, moet 20 cm zijn.
- Verwijder niet de poten onder oven.
- Het afsluiten van de inlaat- en uitlaatopeningen kan de oven beschadigen.
- Het apparaat is uitgerust met een stekker en mag uitsluitend worden aangesloten op een correct geïnstalleerd geaard stopcontact.
- De netspanning moet overeenkomen met het typeplaatje op het apparaat.
- Het stopcontact moet zijn geïnstalleerd en de aansluitkabel mag uitsluitend worden vervangen door erkend servicepersoneel. Als de stekker niet lang genoeg is om de installatie uit te voeren, moet er een meerpulige schakelaar aan de installatiezijde worden geplaatst met een aansluitgat van minstens 3 mm.
- Er mogen geen adapters, meervoudige stopcontacten en verlengsnoeren worden gebruikt. Overbelasting kan brand tot gevolg hebben.

3 Installatie en aansluiting



WAARSCHUWING: Plaats de oven niet op een haardplaat of een ander apparaat dat warmte uitstraalt. Het plaatsen van de oven op of dichtbij een warmtebron kan de oven beschadigen en als gevolg daarvan zal de garantie ongeldig worden.



Het toegankelijke oppervlak kan tijdens de werking heet zijn.



Het stroomsnoer niet knopen of buigen.



Voor inbouw-gebruik, raadpleeg de installatieinformatie die zit bij de kit met modelcode MOK 20232 X.

3.2 Radiostoring



De werking van de magnetron kan storing veroorzaken op radio's, tv's en soortgelijke apparaten.

- Plaats de oven zo ver mogelijk van radio's en tv's vandaan. De werking van magnetrons kan storing op uw radio- of tv-ontvangst veroorzaken. 2. Sluit uw oven aan op een standaard huishoudelijk stopcontact. Zorg dat de spanning en de frequentie gelijk zijn aan de spanning en de frequentie op het typeplaatje.
- In geval van storing kan dit verminderd of weggenomen worden door de volgende voorzorgsmaatregelen te nemen:
- Reinig de deur en het afdichtingsoppervlak van de oven.
- Stel de antennerichting van de radio of tv opnieuw in.
- Verplaats de oven rekening houdend met de locatie van de ontvanger.
- Plaats de magnetron uit de buurt van de ontvanger.

- Sluit de magnetron aan op een ander stopcontact, zodat de magnetron en de ontvanger op verschillende lijnen zitten.

3.3 Basisregels van magnetronkoken

- Bereid het voedsel met veel zorg. Plaats de resterende delen aan de buitenkant van de schotel.
- Let op de bereidingstijd. Bereid in de kortst aangegeven tijd en voeg indien nodig meer tijd toe. Overgaar voedsel kan rook veroorzaken of verbranden.
- Dek het voedsel tijdens de bereiding af. Het afdekken van het voedsel voorkomt spatten en helpt het voedsel gelijkmatig te bereiden.
- Draai voedsel zoals gevogelte en hamburgers om tijdens de bereiding in een magnetron om de bereiding van dit soort voedsel te versnellen. Grotere stukken voedsel, zoals een braadstuk, moet minstens eenmaal gedraaid worden.
- Draai voedsel zoals gehaktballen halverwege de bereidingstijd om en verplaats de gehaktballen in het midden naar de zijanten en andersom.

3.4 Instructies voor aarding

Dit apparaat moet worden geaard. Deze oven heeft een geaarde kabel met een geaarde stekker. Het apparaat moet worden aangesloten op een geïnstalleerd en correct geaard stopcontact. Het aardingsstelsel heeft een lekdraad voor elektrische stroom in geval van een kortsluiting en vermindert het risico op een elektrische schok. We raden u aan een elektrisch circuit alleen voor de oven te gebruiken. De werking met hoogspanning is gevaarlijk en kan brand of andere ongelukken veroorzaken die de oven kunnen beschadigen.



WAARSCHUWING: Verkeerd gebruik van de geaarde stekker kan een elektrische schok veroorzaken.

3 Installatie en aansluiting



Raadpleeg voor vragen over aarding en elektrische instructies een bevoegde elektricien of servicepersoneel.



De fabrikant en/of handelaar zijn niet aansprakelijk voor letsel of schade aan de oven die is ontstaan door het niet nakomen van de procedures van de elektrische aansluiting.

3.5 Test voor gebruiksvoorwerpen

Zet de magnetron nooit aan als deze leeg is. De enige uitzondering hierop is tijdens de test voor gebruiksvoorwerpen, zoals beschreven in het volgende gedeelte. Bepaalde niet-metalen gebruiksvoorwerpen zijn mogelijk niet geschikt voor gebruik in de magnetron. Als u niet zeker bent of uw gebruiksvoorwerp geschikt is voor de magnetron, kunt u de volgende test uitvoeren.

1. Plaats het te testen lege gebruiksvoorwerp in de magnetron samen met een magnetronbestendig glas gevuld met 250 ml water.
2. Laat de magnetron gedurende 1 minuut lang op maximaal vermogen werken.
3. Controleer voorzichtig de temperatuur van het te testen gebruiksvoorwerp. Als het warm is geworden, is het niet geschikt voor gebruik in de magnetron.
4. Overschrijd nooit de werkingslimiet van 1 minuut. Als u tijdens deze minuut van werking vonken ziet, moet u de magnetron stoppen. Gebruiksvoorwerpen die vonken afgeven zijn niet geschikt voor gebruik in de magnetron.

De volgende lijst is een algemene gids die u bijstaat het juiste gebruiksvoorwerp te kiezen.

Kookgerei	Magnetron	Grill	Combinatie
Hittebestendig glas	Ja	Ja	Ja
Niet-hittebestendig glas	Nee	Nee	Nee
Hittebestendig keramiek	Ja	Ja	Ja
Kunststof schaal geschikt voor magnetron	Ja	Nee	Nee
Papieren keukengerei	Ja	Nee	Nee
Metalen schaal	Nee	Ja	Nee
Metalen rek	Nee	Ja	Nee
Aluminium folie en deksels van folie	Nee	Ja	Nee
Schuimmaterialen	Nee	Nee	Nee

4 Werking

4.1 Bedieningspaneel

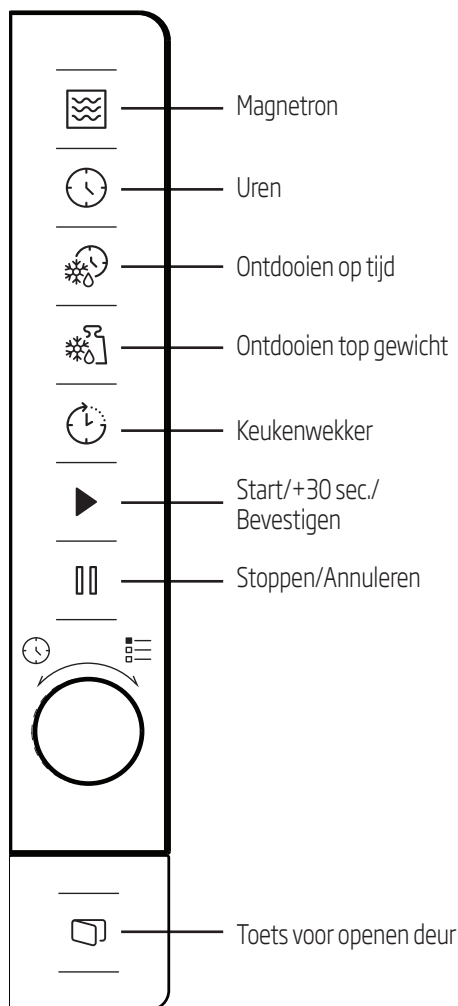

4.2 Instellen van de tijd

Als de magnetron op de stroom wordt aangesloten wordt '0:00' in het ledscherm weergegeven en klinkt er eenmaal een zoemer.

1. Druk tweemaal op "🕒" en de cijfers voor de uren gaan knipperen.
2. Draai "🕒" om het uur aan te passen; u moet een waarde invoeren van tussen de 0 en 23.
3. Druk op "🕒" en de cijfers voor de minuten gaan knipperen.
4. Draai "🕒" om de minuten aan te passen; u moet een waarde invoeren van tussen de 0 en 59.
5. Druk op "🕒" om de tijdsinstelling te beëindigen. Het '-'-symbool knippert en de tijd licht op.



Als u tijdens het instellen van de tijd op "🕒" drukt, schakelt de oven automatisch terug naar de vorige stand.

4.3 Koken met de magnetronoven

1. Druk op "🔥" en 'P100' wordt op het ledscherm weergegeven.
2. Druk nogmaals op "🔥" of draai "🕒" om het gewenste vermogen te selecteren. Bij iedere druk op de toets zal respectievelijk 'P100', 'P80', 'P50', 'P30' of 'P10' worden weergegeven.
3. Druk op "▶" om te bevestigen en draai "🕒" om de bereidingstijd in te stellen op een waarde tussen 0:05 en 95:00.
4. Druk nogmaals op "▶" om de bereiding te starten.



Voorbeeld: Als u gedurende 20 minuten met een magnetronvermogen van 80% wilt bereiden, kunt u de oven met behulp van de volgende stappen laten werken.

4 Werking

5. Druk eenmaal op  en 'P100' wordt op het scherm weergegeven.
6. Druk nogmaals op  of draai  om het magnetronvermogen op 80% in te stellen.
7. Druk op  om te bevestigen en 'P80' wordt op het scherm weergegeven.
8. Draai  om de bereidingstijd aan te passen totdat de oven '20:00' weergeeft.
9. Druk op  om de bereiding te starten.

De stappen voor het aanpassen van de tijd in de codeknop zijn als volgt:

Instellen van de tijdsduur	Vermeerderen hoeveelheid
0-1 minuut	5 seconden
1-5 minuten	10 seconden
5-10 minuten	30 seconden
10-30 minuten	1 minuut
30-95 minuten	5 minuten

Instructies van de magnetrontoetsen

Opdracht	Scherm	Magnetronvermogen
1	P100	100%
2	P80	80%
3	P50	50%
4	P30	30%
5	P10	10%

4.4 Snelle start



1. Druk in de stand-by-stand  om de bereiding te starten op 100% van het magnetronvermogen. Bij iedere druk op de toets wordt de bereidingstijd met 30 seconden per stap verlengd tot 95 minuten.
2. Bij de bereiding in de magnetron of ontdooien op tijd wordt de bereidingstijd met 30 seconden verlengd bij iedere druk op de knop .

3. Draai in de stand-by-stand  tegen de wijzers van de klok in om de bereidingstijd in te stellen voor bereiding met 100% magnetronvermogen en druk op  om de bereiding te starten.



In de standen automatisch menu en ontdooien op gewicht, heeft het drukken op  geen invloed op de bereidingstijd.

4.5 Ontdooien op tijdsduur



1. Druk eenmaal op .
2. Draai  om de tijdsduur voor het ontdooien te selecteren. De maximale tijdsduur bedraagt 95 minuten.
3. Druk op  om het ontdooien te starten. Het vermogen voor ontdooien is P30 en dit kan niet gewijzigd worden.

4.6 Ontdooien op gewicht

1. Druk eenmaal op .
2. Draai  om het gewicht van het voedsel te selecteren tussen 100 en 2.000 g.
3. Druk op  om het ontdooien te starten.

4.7 Keukenwekker (afteller)

Uw oven is uitgerust met een automatische keukenwekker die niet gelinkt is met de ovenfuncties en afzonderlijk voor de keuken gebruikt kan worden (hij kan maximaal tot 95 minuten worden ingesteld.)

1. Druk eenmaal op  en 00:00 wordt op het ledscherm weergegeven.
2. Draai  om de juiste tijdsduur in te voeren.
3. Druk op  om te instelling te bevestigen.
4. Als het aftellen van de ingevoerde tijdsduur 00:00 bereikt, klinkt de zoemer 5 keer. Als de tijd is ingesteld (24-uursysteem), wordt de actuele tijd in het ledscherm weergegeven.

4 Werking

Druk "00" om de keukenwekker op elk willekeurig moment te laten stoppen.



De keukenwekker werkt anders dan het 24-uursysteem. De keukenwekker is slechts een tijdsklok.

4.8 Automatische kookmenu



1. Draai "💡" met de wijzers van de klok mee om het gewenste menu te selecteren. Menu's van 'A-1' tot 'A-8', namelijk pizza, vlees, groenten, pasta, aardappelen, vis, dranken en popcorn worden weergegeven.
2. Druk op "▶" om te bevestigen.
3. Draai "💡" om het standaard gewicht te kiezen in overeenstemming met het menuschema.
4. Druk op "▶" om de bereiding te starten.









Voorbeeld: Als u het 'automatische menu' wilt gebruiken om 350 g vis te bereiden:

5. Draai "💡" met de wijzers van de klok mee totdat 'A-6' op het scherm wordt weergegeven.
6. Druk op "▶" om te bevestigen.
7. Draai "💡" om het gewicht van de vis te selecteren totdat '350' in het scherm wordt weergegeven.
8. Druk op "▶" om de bereiding te starten.

Automatische kookmenu

Menu	Gewicht	Scherm
 A-1 Pizza	200 g	200
	400 g	400
 A-2 Vlees	250 g	250
	350 g	350
	450 g	450

 A-3 Groenten	200 g	200
	300 g	300
	400 g	400
 A-4 Pasta	50 g (met 450 ml koud water)	50
	100 g (met 800 ml koud water)	100
 A-5 Aardappelen	200 g	200
	400 g	400
	600 g	600
 A-6 Vis	250 g	250
	350 g	350
	450 g	450
 A-7 Dranken	1 glas (120 ml)	1
	2 glazen (240 ml)	2
	3 glazen (360 ml)	3
 A-8 Popcorn	50 g	50
	100 g	100

4.9 Bereiding in meervoudige stappen





Er kunnen voor bereiding maximaal 2 stappen worden ingesteld. Indien bij bereiding in meervoudige stappen een van de stappen ontdooien is, dan moet ontdooien de eerste stap zijn.



Als u gedurende 5 minuten voedsel wilt ontdooien en daarna gedurende 7 minuten wilt bereiden op een magnetronvermogen van 80%, voert u de volgende stappen uit:

1. Druk eenmaal op "🌀".
2. Draai "💡" om de tijdsduur voor het ontdooien te selecteren totdat '5:00' in het scherm wordt weergegeven.
3. Druk eenmaal op "🌀" en 'P100' wordt op het scherm weergegeven.



4 Werking

4. Druk nogmaals op  of draai  om het magnetronvermogen op 80% in te stellen.
5. Druk op  om te bevestigen en 'P80' wordt op het scherm weergegeven.
6. Draai  om de bereidingstijd aan te passen totdat de oven '7:00' weergeeft.
7. Druk op  om de bereiding te starten. De zoemer klinkt eenmaal voor de eerste stap en het aftellen van de ontdooitijd begint. De zoemer klinkt nogmaals als aan de tweede bereidingsstap wordt begonnen. De zoemer klinkt 5 keer aan het einde van de bereiding.

4.10 Zoekfunctie

1. Druk in de standen magnetron op  en gedurende 3 seconden wordt het huidige vermogen weergegeven. Na 3 seconden schakelt de oven terug naar de vorige stand.
2. Druk tijdens de bereiding op  en de huidige tijd wordt gedurende 3 seconden weergegeven.

4.11 Kinderslot

1. **Vergrendelen:** Druk in de stand-by-stand gedurende 3 seconden op  en er klinkt een zoemer die aangeeft dat het kinderslot is geactiveerd. Als de tijd al is ingesteld, wordt ook de huidige tijd weergegeven; anders wordt  op het ledscherm weergegeven.
2. **Ontgrendelen:** Druk om het kinderslot te ontgrendelen gedurende 3 seconden op  en er klinkt een lange 'piep' die aangeeft dat het kinderslot is gedeactiveerd.

4.12 Openen van de oven deur

Druk op  en de deur wordt geopend.

5 Reinigen en onderhoud

5.1 Reiniging



WAARSCHUWING: Gebruik nooit benzine, oplosmiddelen of schuurmiddelen, metalen voorwerpen of harde borstels om het apparaat schoon te maken.



WAARSCHUWING: Dompel het apparaat nooit in water of een andere vloeistof.

- Schakel het apparaat uit en trek de stekker uit het stopcontact.
- Laat het apparaat volledig afkoelen.
- Houd de binnenkant van de oven schoon. Veeg gespat voedsel of gemorste vloeistof die aan de wanden van de oven plakken af met een vochtige doek. Als de oven erg vuil wordt, kunt u een mild schoonmaakmiddel gebruiken. Voorkom het gebruik van sprays en andere bijtende schoonmaakmiddelen. Deze kunnen vlekken, sporen en matheid op het deuropervlak veroorzaken.
- De buitenkant van de oven moet worden gereinigd met een vochtige doek. Laat geen water in de ventilatieopeningen lopen om te voorkomen dat de werkende delen van de oven beschadigd raken.
- Veeg beide zijden van de deur en het glas, deurrubbers en delen dichtbij de rubbers regelmatig met een vochtige doek om de gemorste en gespatte vlekken te verwijderen. Gebruik geen schurende schoonmaakmiddelen.
- Laat het bedieningspaneel niet nat worden. Reinig met een vochtige, zachte doek. Laat de deur van de oven open om te voorkomen dat de oven per ongeluk in werking treedt tijdens het schoonmaken van het bedieningspaneel.
- Veeg eventueel ontstane stoom in en om de ovendeur af met een zachte doek. Dit kan voorkomen als de magnetron wordt gebruikt onder omstandigheden met een hoge luchtvochtigheid. Dit is normaal.
- In sommige gevallen moet u de glazen schaal verwijderen om deze te reinigen. Was de schaal met warm sop of in de vaatwasmachine.
- De rolring en bodem van de oven moeten regelmatig worden gereinigd om overmatig lawaai te voorkomen.
- Het is voldoende om de bodem van de oven te reinigen met een mild schoonmaakmiddel. De rolring kan worden gewassen met sop of in de vaatwasmachine. Als u de rolring uit de bodem van de oven verwijderd om deze te reinigen, zorg er dan voor dat u deze op de juiste positie terugplaatst.
- Voor verwijdering van slechte geuren in uw oven zet u een glas water met het sap en de schil van een citroen in een diepe magnetronbestendige schaal en laat u de oven gedurende 5 minuten op de magnetronstand werken. Veeg grondig af en droog dan met een zachte doek.
- Neem contact op met de erkende servicedienst als de ovenlamp vervangen dient te worden.
- De oven moet regelmatig worden gereinigd en enige voedselresten moeten worden verwijderd. Indien de oven niet schoon wordt gehouden kan dit defecten in het oppervlak veroorzaken die de levensduur van het apparaat negatief kunnen beïnvloeden en dat kan risico's met zich meebrengen.
- Gooi dit apparaat niet weg met het huishoudelijk afval; oude ovens moeten worden afgevoerd door speciale afvalcentra die door de gemeenten zijn aangesteld.
- Als de magnetron wordt gebruikt met de grillfunctie kan er een kleine hoeveelheid rook en geur ontstaan, die na kort gebruik zal verdwijnen.

5 Reinigen en onderhoud

5.2 Opslag

- Als u van plan bent het apparaat gedurende een lange periode niet te gebruiken, ruim het dan zorgvuldig op.
- Zorg ervoor dat het apparaat los is van het stopcontact, volledig is afgekoeld en compleet droog is.
- Bewaar het apparaat op een koele en droge plaats.
- Bewaar het apparaat buiten het bereik van kinderen.

5.3 Hantering en transport

- Wanneer u het apparaat hanteert en verplaatst, moet u het in de originele verpakking dragen.
- De verpakking van het apparaat beschermt het tegen fysieke schade.
- Plaats geen zware lasten op het apparaat of op de verpakking. Het apparaat kan worden beschadigd.

6 Probleemoplossing

Normaal	
Magnetron stoort op de ontvangst van de tv	Radio- en tv-ontvangst kunnen worden gestoord door de werkende magnetron. Het is een soortgelijke storing als die wordt veroorzaakt door kleine elektrische apparaten, zoals een mixer, stofzuiger en elektrische ventilator. Dit is normaal.
De ovenverlichting is gedimd	Tijdens bereiding op laag magnetronvermogen kan de ovenverlichting gedimd zijn. Dit is normaal.
Ontstane stoom op de deur, hete lucht uit de ventilatiegaten	Tijdens de bereiding kan er uit het voedsel stoom ontstaan. Het merendeel van deze stoom zal door de ventilatiegaten worden afgevoerd. Toch kan er wat stoom ontstaan op een koele plaats als de ovendeur. Dit is normaal.
De oven ging per ongeluk in werking zonder voedsel.	Het apparaat mag niet worden gebruikt zonder voedsel te bevatten. Dit is heel gevaarlijk.

Probleem	Mogelijke oorzaak	Oplossing
Oven kan niet worden gestart.	1) Stroomkabel is niet goed aangesloten.	Trek de stekker uit het stopcontact. Steek de stekker na 10 seconden terug in het stopcontact.
	2) Zekering is gesprongen of de stroomonderbreker is geactiveerd.	Vervang de zekering of reset de stroomonderbreker (gerepareerd door professioneel personeel of ons bedrijf).
	3) Problemen met het stopcontact.	Test het stopcontact met andere elektrische apparaten.
De oven verwarmt niet.	4) De deur is niet goed gesloten.	Sluit de deur goed af.
Het glazen draaiplateau maakt lawaai als de magnetron in werking is	5) Het draaiplateau en de bodem van de oven zijn vuil.	Raadpleeg het deel 'Reinigen en onderhoud' om vuile delen te reinigen.



Proszę najpierw przeczytać tę instrukcję obsługi!

Drodzy Klienci,

Dziękujemy za wybór wyrobu marki Beko. Mamy nadzieję, że wyróben, wyprodukowany przy użyciu wysokiej jakości najnowszej technologii, okaże się w najwyższym stopniu zadowalający. Dlatego proszę przed jego użyciem uważnie przeczytać całą tę instrukcję obsługi i towarzyszące jej dokumenty i zachować ją do wglądu na przyszłość. Przy przekazaniu tego wyrobu komuś innemu, proszę oddać mu także tę instrukcję. Proszę przestrzegać wszystkich ostrzeżeń i informacji z tej instrukcji obsługi.

Znaczenie symboli

W różnych rozdziałach niniejszej instrukcji stosuje się następujące symbole:

	Ważne informacje i przydatne wskazówki dotyczące użytkowania.
	Ostrzeżenia dotyczące sytuacji zagrażających bezpieczeństwu, życiu i mieniu.
	Ostrzeżenie przed gorącymi powierzchniami.
	Ostrzeżenie przed porażeniem elektrycznym.



Urządzenie zostało wyprodukowane w nowoczesnych, bezpiecznych dla środowiska zakładach bez wpływu na przyrodę.

1 Ważne instrukcje dotyczące bezpieczeństwa i ochrony środowiska

Ważne informacje dotyczące bezpieczeństwa Przeczytaj uważnie i zachowaj na przyszłość

1.1 Ostrzeżenia dotyczące bezpieczeństwa

Rozdział ten zawiera instrukcje bezpieczeństwa, które pomogą w uniknięciu pożaru, porażenia prądem, narażenia na wyciek energii mikrofalowej, obrażeń ciała lub uszkodzenia mienia. Nieprzestrzeganie tych instrukcji unieważnia udzielone gwarancje.

- Kuchenka mikrofalowa firmy Beko spełnia wszystkie wymogi stosownych norm bezpieczeństwa. W przypadku jakiegokolwiek uszkodzenia urządzenia lub przewodu zasilającego, aby uniknąć wszelkich zagrożeń należy oddać je do naprawy lub wymiany przez sprzedawcę, punkt serwisowy lub specjalistę albo autoryzowany serwis. Niewłaściwa lub niewykwalifikowana naprawa może spowodować niebezpieczeństwo i zagrożenie dla użytkownika.

- Urządzenie to jest przeznaczone do użytku domowego lub w podobnych miejscach, np.:
 - w kuchniach personelu sklepu, biur i innych środowisk pracy;
 - w zabudowaniach gospodarczych
 - hotelach i innych obiektach mieszkalnych;
 - w obiektach typu nocleg ze śniadaniem (B&B).
- Nie nadaje się on do użytku przemysłowego lub laboratoryjnego.
- Nie uruchamiaj mikrofal, gdy drzwiczki są otwarte; w przeciwnym razie możesz być narażony na działanie szkodliwej energii mikrofal. Nie należy wyłączać ani modyfikować zamków bezpieczeństwa.
- Kuchenka mikrofalowa jest przeznaczona do podgrzewania potraw i napojów. Suszenie żywności lub odzieży oraz ogrzewanie poduszek rozgrzewających, kapci, gąbek, wilgotnej szmatki itp. może prowadzić do obrażeń, zapalenia lub pożaru.

1 Ważne instrukcje dotyczące bezpieczeństwa i ochrony środowiska

- Nie umieszczaj żadnych przedmiotów między przednią częścią a drzwiczkami. Nie dopuszczaj do gromadzenia się brudu lub resztek środka czyszczącego na powierzchniach zamknięcia.
- Wszelkie prace serwisowe polegające na zdjęciu osłony chroniącej przed promieniowaniem mikrofal muszą być wykonywane przez upoważnione osoby/serwis. Każde inne prace są niebezpieczne.
- Produkt jest przeznaczony do gotowania, podgrzewania i rozmrażania żywności w domu. Nie może być używany do celów handlowych.
- Kuchenka mikrofalowa nie jest przeznaczona do suszenia jakichkolwiek żywych istot.
- Nie używaj urządzenia do suszenia ubrań ani rękawiczek kuchennych.
- Nie używaj urządzenia na zewnątrz, w łazienkach, w wilgotnym środowisku lub w miejscach, w których może ulec zamoczeniu.
- Firma nie ponosi odpowiedzialności ani nie zapewnia gwarancji za szkody wynikające z niewłaściwego użytkowania lub niewłaściwej obsługi urządzenia.
- Nie należy próbować rozkładać tego urządzenia na części. Za szkody spowodowane nieprawidłową obsługą nie przysługują żadne roszczenia gwarancyjne.
- Należy stosować wyłącznie oryginalne lub zalecane przez producenta części zamienne.
- Nie pozostawiaj urządzenia bez nadzoru, gdy jest podłączone.
- Zawsze używaj urządzenia na stabilnej, płaskiej, czystej, suchej i antypoślizgowej powierzchni.
- Urządzenie nie powinno być używane w połączeniu z zewnętrznym wyłącznikiem czasowym lub osobnym urządzeniem sterującym.
- Przed pierwszym użyciem wyczyść wszystkie części. Szczegółowe informacje można znaleźć w rozdziale „Czyszczenie i konserwacja”.
- To urządzenie należy używać tylko zgodnie z jego przeznaczeniem, w sposób opisany w niniejszej instrukcji.
- Podczas pracy urządzenie bardzo się nagrzewa. Uważaj, aby nie dotknąć gorących części wewnątrz mikrofalówki.
- Nie włączaj kuchenki, gdy jest pusta.

1 Ważne instrukcje dotyczące bezpieczeństwa i ochrony środowiska

- Naczynie do gotowania może się nagrzewać na skutek przenoszenia ciepła z podgrzanej żywności do naczynia. Możesz potrzebować rękawic kuchennych do przytrzymania naczynia.
- Naczynia należy sprawdzić, aby upewnić się, że nadają się do użytku w kuchenkach mikrofalowych.
- Nie umieszczaj mikrofal na kuchenke ani innych urządzeniach wytwarzających ciepło. W przeciwnym razie urządzenie może ulec uszkodzeniu, a gwarancja straci ważność.
- Podczas podnoszenia pokryw lub folii po gotowaniu może wydostawać się para.
- Urządzenie i jego powierzchnie mogą być bardzo gorące podczas pracy.
- Drzwiczki i szyba zewnętrzna mogą być bardzo gorące podczas pracy.
- Upewnij się, że zasilanie z domowej sieci elektrycznej jest zgodne z informacjami podanymi na tabliczce znamionowej urządzenia.
- Jedynym sposobem odłączenia urządzenia od zasilania jest wyjęcie wtyczki z gniazdka.
- Używaj urządzenia tylko z uziemionym gniazdem.
- Nie używaj urządzenia, jeśli kabel zasilania lub wtyczka są uszkodzone.
- Z urządzeniem nie należy używać przedłużaczy.
- Nigdy nie dotykaj urządzenia ani wtyczki wilgotnymi lub mokrymi rękami.
- Ustaw urządzenie w taki sposób, aby wtyczka była zawsze dostępna.
- Aby zapobiec uszkodzeniu przewodu zasilającego, nie wolno dopuścić do jego ściskania, zginania lub ocierania o ostre krawędzie. Trzymaj kabel zasilania daleko od gorących powierzchni i otwartego ognia.
- Upewnij się, że nie ma niebezpieczeństwa przypadkowego pociągnięcia przewodu zasilającego lub potknięcia się o niego podczas użytkowania urządzenia.
- Przed każdym czyszczeniem oraz gdy urządzenie nie jest używane należy odłączyć je od zasilania.
- Nie ciągnąć za kabel zasilający urządzenia w celu odłączenia go od źródła zasilania i nigdy nie owijać go wokół urządzenia.
- Nie zanurzaj urządzenia, przewodu zasilającego ani wtyczki w wodzie ani w innych cieczach. Nie myć pod bieżącą wodą.

1 Ważne instrukcje dotyczące bezpieczeństwa i ochrony środowiska

- Podczas odgrzewania jedzenia w plastikowych lub papierowych pojemnikach, zwracaj na urządzenie szczególną uwagę ze względu na możliwy samozapłon.
- Przed umieszczeniem pożywienia w kuchence usuń z niego druciki i/ lub metalowe uchwyty z papierowych lub plastikowych torebek.
- Jeśli z urządzenia wydostaje się dym, wyłącz je lub wyjmij wtyczkę z kontaktu, jeśli jest to bezpieczne, i nie otwieraj drzwiczek, aby zdusić ewentualne płomienie.
- Nie używaj wnętrza kuchenki do przechowywania rzeczy. Jeśli kuchenka nie jest używana nie należy zostawiać w niej papierowych przedmiotów, materiałów do gotowania ani żywności, gdy nie jest używana.
- Aby uniknąć poparzeń, zawartość butelek do karmienia niemowląt i słoiczków z jedzeniem powinna zostać wymieszana lub wstrząśnięta, a temperatura pożywienia sprawdzona przed jedzeniem.
- Niniejsze urządzenie należy do grupy 2 klasy B ISM. Grupa 2 obejmuje cały sprzęt ISM (przemysłowy, naukowy i medyczny), w którym energia o częstotliwości radiowej jest celowo generowana i/ lub wykorzystywana w postaci promieniowania elektromagnetycznego do obróbki materiałów oraz sprzęt do erozji iskrowej.
- Sprzęt klasy B nadaje się do użytku w domach i zakładach podłączonych bezpośrednio do sieci niskiego napięcia.
- Nie używaj oleju do gotowania w kuchence. Gorący olej może uszkodzić elementy i materiały piekarnika, a nawet spowodować oparzenia skóry.
- Potrawy z grubą skórką, np. ziemniaki, cukinie, jabłka i kasztany należy nakłuć.
- Urządzenie należy ustawić tak, aby tylna strona była skierowana w stronę ściany.
- Przed przenoszeniem urządzenia należy zabezpieczyć talerz obrotowy, aby zapobiec uszkodzeniu.
- Jajka w skorupkach i jajka gotowane na twardo nie powinny być podgrzewane w mikrofalówkach, gdyż mogą one eksplodować, nawet po skończeniu podgrzewania.

1 Ważne instrukcje dotyczące bezpieczeństwa i ochrony środowiska

OSTRZEŻENIE: Jeśli drzwiczki lub uszczelki są uszkodzone, kuchenka nie może być używana, aż do czasu jej naprawienia przez fachowca.

OSTRZEŻENIE: Serwisowanie i naprawy urządzenia, polegające na zdejmowaniu przez osoby niekompetentne osłony chroniącej przed energią mikrofalową, jest niebezpieczne.

OSTRZEŻENIE: Płyny i inne jedzenie nie mogą być podgrzewane w zamkniętych pojemnikach, gdyż mogą one eksplodować.

- Wnętrze mikrofalówki powinno być regularnie czyszczone, a jakiegokolwiek pozostałości jedzenia usuwane.
- Nad górną powierzchnią kuchenki powinno być co najmniej 20 cm wolnej przestrzeni.
- Nie przegrzewaj potraw; w przeciwnym razie możesz spowodować pożar.
- Nie używaj środków chemicznych ani środków czyszczących wspomaganych parą do czyszczenia urządzenia.
- Zaleca się szczególną ostrożność podczas używania urządzenia w pobliżu dzieci i osób o ograniczonych zdolnościach fizycznych, sensorycznych lub umysłowych.

- Urządzenie może być używane przez dzieci w wieku 8 lat lub starsze oraz przez osoby o ograniczonej sprawności fizycznej, sensorycznej lub umysłowej lub nieposiadające wiedzy i doświadczenia, pod warunkiem, że są one nadzorowane w zakresie bezpiecznego użytkowania produktu lub zostały odpowiednio poinstruowani lub rozumieją ryzyko związane z używaniem produktu. Dzieci nie mogą bawić się tym urządzeniem. Czyszczenie i konserwacja nie mogą być wykonywane przez dzieci bez nadzoru.
- **Niebezpieczeństwo zadławienia!** Wszystkie opakowania należy przechowywać poza zasięgiem dzieci.
- Ze względu na nadmierne ciepło powstające podczas grillowania i trybu kombinowanego, dzieci powinny mieć możliwość korzystania z tych trybów wyłącznie pod nadzorem osoby dorosłej.
- Przechowuj urządzenie i kabel zasilający tak, aby były niedostępne dla dzieci poniżej 8 roku życia.
- Nie gotuj potraw bezpośrednio na szklanej podstawce. Umieść jedzenie w/na odpowiednich naczyniach kuchennych przed włożeniem ich do kuchenki.

1 Ważne instrukcje dotyczące bezpieczeństwa i ochrony środowiska

- Podczas gotowania w kuchenke mikrofalowej nie wolno używać metalowych pojemników na żywność i napoje. W przeciwnym razie może wystąpić iskrzenie.
- Produkt nie jest przeznaczony do obudowy. Nie należy umieszczać produktu w szafce lub pudełku, gdy jest używany.

1.2 Zgodność z dyrektywą WEEE i usuwanie odpadów:

Niniejszy wyrób jest zgodny z dyrektywą Parlamentu Europejskiego i Rady (2012/19/WE). Wyrób ten oznaczony jest symbolem klasyfikacji zużytych urządzeń elektrycznych i elektronicznych (WEEE).

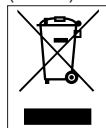

Ten symbol oznacza, że sprzęt nie może być umieszczany łącznie z innymi odpadami gospodarstwa domowego po okresie jego użytkowania. Zużyte urządzenie należy oddać do specjalnego punktu zbiórki zużytego sprzętu elektrycznego i elektronicznego w celu utylizacji. Aby uzyskać informacje o punktach zbiórki w swojej okolicy należy skontaktować się z lokalnymi władzami lub punktem sprzedaży tego produktu.

Gospodarstwo domowe spełnia ważną rolę w przyczynianiu się do ponownego użycia i odzysku zużytego sprzętu. Odpowiednie postępowanie ze zużytym sprzętem zapobiega potencjalnym negatywnym konsekwencjom dla środowiska naturalnego i ludzkiego zdrowia.

1.3 Zgodność z dyrektywą RoHS:

Niniejszy wyrób jest zgodny z dyrektywą Parlamentu Europejskiego i Rady RoHS (Ograniczenie użycia substancji niebezpiecznych) (2011/65/WE). Nie zawiera szkodliwych i zakazanych materiałów, podanych w tej dyrektywie.

1.4 Informacje o opakowaniu



Opakowanie tego wyrobu wykonano z materiałów nadających się do recyklingu, zgodnie z naszym ustawodawstwem krajowym. Nie wyrzucaj materiałów opakowaniowych do śmieci wraz z innymi odpadkami domowymi. Oddaj je w jednym z wyznaczonych przez władze lokalne punktów zbiórki materiałów opakowaniowych.

2 Twoja kuchenka mikrofalowa

2.1 Opis ogólny

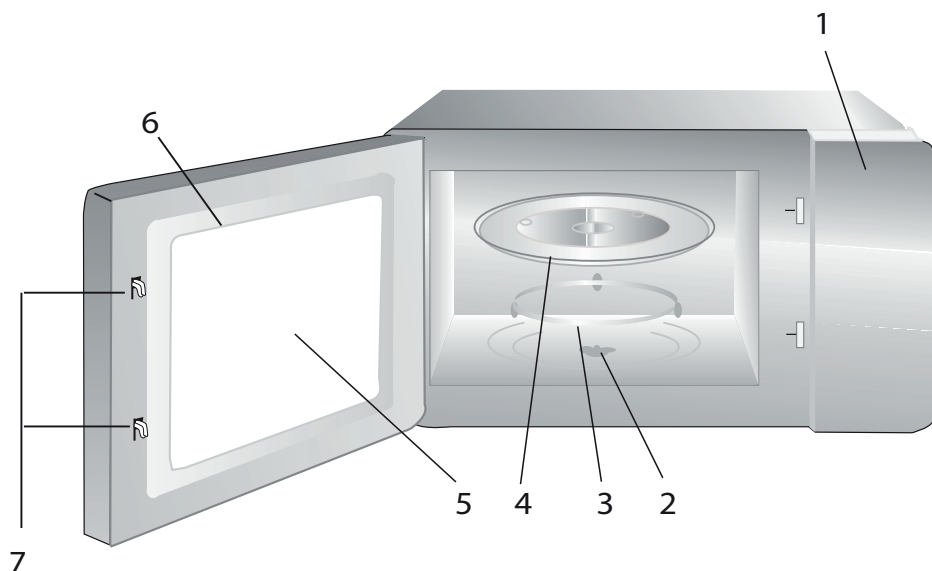

Elementy sterujące i części

1. Panel sterowania
2. Trzpień talerza obrotowego
3. Podpora talerza obrotowego
4. Szklana tacka
5. Okno kuchenki
6. Zespół drzwi
7. System blokady zabezpieczającej drzwi

2.2 Dane techniczne

Zużycie mocy	230 V~50 Hz, 1250 W (mikrofałe)
Moc wyjściowa	800 W
Częstotliwość robocza	2450 MHz
Wymiary zewnętrzne (Kuchenka mikrofalowa) (H*W*D)	289.1*461*340 mm
Wymiary zewnętrzne (zawartość zestawu) (H*W*D)	382*594*340 mm
Pojemność kuchenki	20 litrów
Waga netto	12 kg
Waga netto (zawartość zestawu)	13 kg

Zastrzega się prawo do wprowadzania modyfikacji technicznych oraz modyfikacji konstrukcji.

Wartości oznaczone na opakie i podane w innych dokumentach wraz z nim dostarczonych uzyskano w warunkach laboratoryjnych, według stosownych norm. Wartości te mogą się różnić w zależności od użytkowania urządzenia i warunków w jego otoczeniu. Wartości mocy są testowane przy 230 V.

2 Twoja kuchenka mikrofalowa

2.3 Zakładanie talerza obrotowego

- Nigdy nie kładź szklanej tacki do góry nogami. Nic nie powinno blokować szklanej tacki.
- Zarówno szklana tacka, jak i podpora talerza obrotowego muszą być zawsze używane w trakcie gotowania.
- Wszystkie artykuły spożywcze i pojemniki z potrawami zawsze muszą być umieszczane na szklanej tacce do gotowania.
- Jeśli szklana tacka lub podpora talerza obrotowego pękną lub złamią się, skontaktuj się z najbliższym centrum serwisowym.

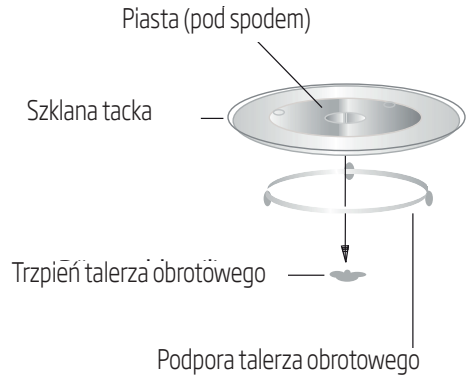

3 Montaż i podłączenie

3.1 Montaż i podłączenie

- Usuń całe opakowanie i akcesoria. Sprawdź kuchenkę pod kątem uszkodzeń, takich jak wgniecenia czy wyłamane drzwi. Nie montuj kuchenki, jeśli jest uszkodzona.
- Usuń całą folię ochroną na powierzchni obudowy kuchenki mikrofalowej.
- Nie usuwaj jasnobrązowej pokrywy Mica, zamontowanej w komorze kuchenki, aby chronić magnetron.
- Znajdź płaską powierzchnię, dość dużą, aby pomieścić kanały wlotowy i wylotowy.

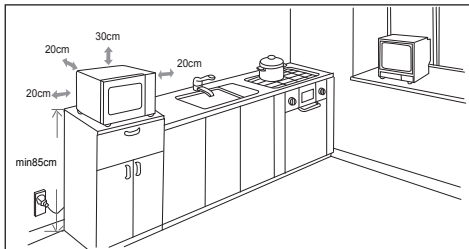

- Minimalna wysokość montażu to 85 cm.

- Tylna powierzchnia tego urządzenia nie może opierać się o ścianę. Pozostaw odstęp min. 30 cm ponad kuchenką; minimalny odstęp między kuchenką a ścianami po bokach, jeśli są, to 20 cm.
- Nie zdejmuj nóżek spod kuchenki.
- Zasłonięcie otworów wlotowego i wylotowego może uszkodzić kuchenkę.
- Urządzenie jest wyposażone we wtyczkę i musi być podłączone do prawidłowo zamontowanego i uziemionego gniazdka.
- Napięcie w sieci musi odpowiadać podanemu na tabliczce znamionowej.
- Gniazdko musi być zamontowane, a kabel łączący może być wymieniany tylko przez autoryzowany personel serwisowy. Jeśli po zamontowaniu nie ma już dostępu do wtyczki, po stronie montażowej musi znajdować się rozłącznik dla wszystkich biegunów z odległością otwarcia styków przynajmniej 3 mm.

3 Montaż i podłączenie

- Nie wolno używać adapterów, złodziejek i przedłużaczy. Przeładowanie może skutkować ryzykiem pożaru.



OSTRZEŻENIE: Nie stawiaj kuchenki na piekarniku ani żadnym innym urządzeniu, które jest źródłem ciepła. Umieszczenie kuchenki na źródła ciepła lub w jego pobliżu może spowodować jej uszkodzenie a w konsekwencji wygaśnięcie gwarancji.



Dostępna powierzchnia może być gorąca w trakcie użytkowania.



Nie ściskać ani nie zginać kabla zasilającego.



Wskazówki co do zabudowy w meblach kuchennych podano w informacji montażowej w zestawie modelu o kodzie MOK 20232 X.

3.2 Zakłócenia radiowe



Działanie kuchenki mikrofalowej może spowodować zakłócenia w odbiorze radia, telewizji i podobnych urządzeń.

- Umieść kuchenkę jak najdalej od odbiorników radiowych i telewizorów. Działanie kuchenki mikrofalowej może spowodować zakłócenia w odbiorze radia i telewizji. 2. Podłącz kuchenkę to standardowego gniazdka domowego. Napięcie i częstotliwość muszą być takie same, jak napięcie i częstotliwość na tabliczce znamionowej.
- W przypadku zakłóceń można je zmniejszyć lub wyeliminować, stosując opisane poniżej środki:
- Wyczyść drzwiczki i powierzchnie uszczelniające kuchenki.
- Ponownie ustaw kierunek anteny radia lub telewizora.

- Przetwórz kuchenkę, biorąc pod uwagę lokalizację odbiornika.
- Umieść kuchenkę mikrofalową z dala od odbiornika.
- Podłącz kuchenkę mikrofalową do innego gniazda, aby kuchenka i odbiornik były podłączone do innych linii.

3.3 Zasady gotowania w kuchenke mikrofalowej

- Ostrożnie przygotuj żywność. Pozostałe części umieść poza naczyniem.
- Zwracaj uwagę na czas gotowania. Gotuj w najkrótszym podanym czasie; w razie potrzeby przedłuż trochę gotowanie. Zbyt długo gotowana potrawa może dymić lub może się spalić.
- Przykryj potrawę na czas gotowania. Przykrycie potrawy zapobiega przyskaniu i pomaga w równomiernym jej ugotowaniu.
- W trakcie gotowania w kuchenke mikrofalowej przewracaj potrawy takie jak drób czy hamburgery, aby przyspieszyć ich czas gotowania. Większe potrawy, jak pieczeń, należy obrócić przynajmniej raz.
- W połowie czasu gotowania obracaj pokrętkę takie potrawy jak klopsiki do góry nogami i przekładaj je ze środka naczynia na zewnętrzną krawędź.

3.4 Instrukcje uziemiania

To urządzenie musi być uziemione. Ta kuchenka ma kabel uziemiający z uziemioną wtyczką. Urządzenie musi być podłączone do gniazdka w ścianie, prawidłowo zainstalowanego i uziemionego. System uziemienia ma przewód odprowadzający prąd elektryczny w przypadku zwarcia i zmniejsza ryzyko porażenia prądem. Zalecamy używanie obwodu elektrycznego przeznaczonego dla kuchenki. Korzystanie z wysokiego napięcie jest niebezpieczne i może spowodować pożar lub inny wypadek, który może uszkodzić kuchenkę.

3 Montaż i podłączenie



OSTRZEŻENIE: Nieprawidłowe użycie wtyczki uziemiającej może skutkować porażeniem prądem elektrycznym.



Jeśli masz pytania na temat instrukcji uziemiania i dotyczącej połączeń elektrycznych, skonsultuj się wykwalifikowanym elektrykiem lub personelem serwisowym.



Producent i/lub sprzedawca nie przyjmują żadnej odpowiedzialności za obrażenia lub uszkodzenia kuchenki, które mogą wystąpić w przypadku nieprzestrzegania procedur połączenia elektrycznego.

3.5 Test przyborów

Nigdy nie uruchamiaj pustej kuchenki mikrofalowej. Jedynym wyjątkiem jest test przyborów opisany w poniższej sekcji. Niektóre niemetalowe przybory mogą być nieodpowiednie do używania w kuchence mikrofalowej. Jeśli nie wiesz, czy dana rzecz jest odpowiednia do kuchenki mikrofalowej, możesz przeprowadzić następujący test.

1. Umieść pusty przedmiot do przetestowania w kuchence mikrofalowej razem ze szklanką odpowiednią do tego rodzaju kuchenek, wypełnioną 250 ml wody.
2. Włącz kuchenkę na pełną moc na 1 minutę.
3. Ostrożnie sprawdź temperaturę testowanego przedmiotu. Jeśli jest ciepły, nie nadaje się do stosowania w kuchence mikrofalowej.
4. Nigdy nie przekraczaj ograniczenia czasu działania do 1 minuty. Jeśli w trakcie tej 1 minuty zauważysz iskrzenie, wyłącz kuchenkę. Przybory powodujące iskrzenie nie nadają się do stosowania w kuchence mikrofalowej.

Następująca lista to ogólny poradnik, który pomoże wybrać odpowiednie przybory do gotowania.

Przybory kuchenne	Mikrofałe	Grill	Tryb mieszany
Szkoło żaroodporne	Tak	Tak	Tak
Zwykłe szkło	Nie	Nie	Nie
Ceramika żaroodporna	Tak	Tak	Tak
Plastikowe naczynia odpowiednie do kuchenki mikrofalowej	Tak	Nie	Nie
Papierowe naczynia kuchenne	Tak	Nie	Nie
Metalowa tacka	Nie	Tak	Nie
Metalowa kratka	Nie	Tak	Nie
Folia aluminiowa i foliowe pokrywki	Nie	Tak	Nie
Materiały piankowe	Nie	Nie	Nie

4 Obsługa

4.1 Panel sterowania

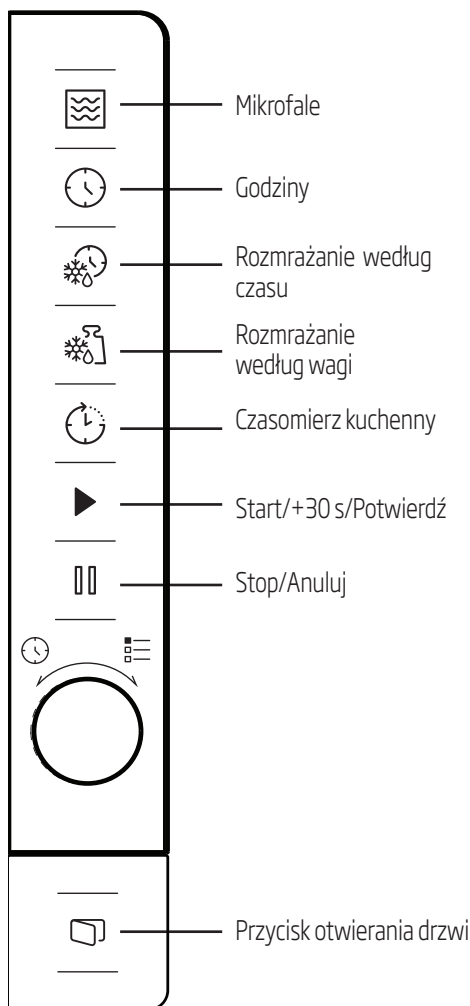

4.2 Ustawianie czasu

Kiedy kuchenka mikrofalowa jest gotowa do działania, na ekranie LED wyświetli się „0:00” i rozlegnie się pojedynczy sygnał.

1. Naciśnij przycisk “🕒” dwa razy, a godziny zaaczną migać.
2. Obróć pokrętko “👉”, aby ustawić godzinę; wartość wejściowa powinna się mieścić między 0 a 23.
3. Naciśnij przycisk “🕒”, a minuty zaczną migać.
4. Obróć pokrętko “👉”, aby ustawić minuty; wartość wejściowa powinna się mieścić między 0 a 59.
5. Naciśnij przycisk “🕒”, aby zakończyć ustawianie godziny. Zacznie migać symbol „:” i zaświeci się godzina.



Jeśli naciśniesz “🕒” w trakcie ustawiania czasu, kuchenka powróci automatycznie do poprzedniego trybu.

4.3 Gotowanie w kuchenke mikrofalowej

1. Naciśnij przycisk “👉”, a na ekranie LED wyświetli się „P100”.
2. Naciśnij ponownie przycisk “👉” lub obróć pokrętko “👉”, aby wybrać żadaną moc. Za każdym razem, kiedy naciśniesz przycisk, odpowiednio pojawią się wartości „P100”, „P80”, „P50”, „P30” lub „P10”.
3. Naciśnij przycisk “▶”, aby potwierdzić i obróć pokrętko “👉”, aby ustawić czas gotowania na wartość między 0:05 i 95:00.
4. Naciśnij ponownie przycisk “▶”, aby zacząć gotowanie.

4 Obsługa



Przykład: Jeśli chcesz użyć 80% mocy mikrofal, aby gotować przez 20 minut, możesz wykonać następujące kroki.

5. Naciśnij przycisk raz, a na ekranie LED wyświetli się „P100”.
6. Naciśnij jeszcze raz przycisk lub obróć pokrętkę , aby ustawić moc na 80%.
7. Naciśnij przycisk , aby potwierdzić, a na ekranie LED wyświetli się „P80”.
8. Obracaj pokrętkę , aby dopasować czas gotowania, aż wyświetli się „20:00”.
9. Naciśnij przycisk , aby zacząć gotowanie.

Kroki dopasowywania czasu za pomocą przycisku kodującego pokazano poniżej:

Ustawianie czasu trwania	Zwiększ długość
0-1 minuta	5 sekund
1-5 minut	10 sekund
5-10 minut	30 sekund
10-30 minut	1 minuta
30-95 minut	5 minut

Instrukcje korzystania z klawiatury kuchenki mikrofalowej

Polecenie	Ekran	Moc mikrofal
1	P100	100%
2	P80	80%
3	P50	50%
4	P30	30%
5	P10	10%

4.4 Szybki start

1. W trybie wstrzymania naciśnij , aby zacząć gotowanie ze 100% mocy mikrofal. Za każdym razem kiedy naciśniesz przycisk, czas gotowania będzie wzrastał w krokach co 30 sekund do osiągnięcia 95 minut.
2. W przypadku gotowania w trybie kuchenki mikrofalowej lub rozmrażania według czasu, czas gotowania będzie wzrastał o 30 sekund za każdym razem, kiedy naciśniesz .
3. W trybie wstrzymania obróć pokrętkę w kierunku przeciwnym do ruchu wskazówek zegara, aby zacząć gotowanie ze 100% mocy mikrofal i naciśnij , aby zacząć gotować.



W trybie automatycznego menu i rozmrażania według wagi naciśnięcie przycisku nie wydłuży czasu gotowania.

4.5 Rozmrażanie według czasu

1. Naciśnij raz przycisk .
2. Obróć pokrętkę , aby wybrać czas rozmrażania. Maksymalny czas wynosi 95 minut.
3. Naciśnij , aby zacząć rozmrażanie. Moc rozmrażania to P30 nie może zostać zmieniona.



4.6 Rozmrażanie według wagi

1. Naciśnij raz przycisk .
2. Obróć pokrętkę , aby wybrać wagę potrawy - od 100 do 2000 g.
3. Naciśnij , aby zacząć rozmrażanie.

4 Obsługa

4.7 Czasomierz kuchenny (licznik)

Kuchenka jest wyposażona w automatyczny licznik, który nie jest powiązany z jej funkcjami i można go używać w kuchni osobno (można go nastawić na maks. 95 minut).





1. Naciśnij raz przycisk , a na ekranie LED wyświetli się 00:00.
2. Obróć pokrętkę , aby ustawić prawidłowy czas.
3. Naciśnij przycisk , aby potwierdzić ustawienie.
4. Kiedy odliczanie dojdzie od podanego czasu do 0:00, rozlegnie się pięciokrotny sygnał. Jeśli ustawiona jest godzina (zegar 24-godzinny), aktualny czas jest wyświetlany na ekranie LED.

Naciśnij przycisk , aby zatrzymać czasomierz w dowolnym momencie.







Funkcje czasomierza kuchennego inne niż zegar 24-godzinny. Czasomierz kuchenny to po prostu czasomierz.

4.8 Menu automatyczne









1. Obróć pokrętkę , w kierunku przeciwnym do ruchu wskazówek zegara, aby wybrać żądane menu. Wyświetli się menu od „A-1” do „A-8”, a mianowicie pizza, mięso, warzywa, makaron, ryby, napoje i popcorn.
2. Naciśnij przycisk , aby potwierdzić.
3. Obróć pokrętkę , aby wybrać domyślną wagę zgodnie z tabelą w menu.
4. Naciśnij , aby zacząć gotowanie.



Przykład: Jeśli chcesz użyć „Menu automatycznego”, aby ugotować 350 g ryb:

1. Obracaj pokrętkę , w kierunku zgodnym z kierunkiem ruchu wskazówek zegara, aż na ekranie pojawi się „A-6”.
2. Naciśnij przycisk , aby potwierdzić.
3. Obracaj pokrętkę , aby wybrać wagę ryby, aż na ekranie pojawi się „350”.
4. Naciśnij , aby zacząć gotowanie.

Menu gotowania automatycznego

Menu	Waga	Ekran
 A-1 Pizza	200 g	200
	400 g	400
 A-2 Mięso	250 g	250
	350 g	350
	450 g	450
 A-3 Warzywa	200 g	200
	300 g	300
	400 g	400
 A-4 Makaron	50 g (z 450 ml zimnej wody)	50
	100 g (z 800 ml zimnej wody)	100
 A-5 Ziemniaki	200 g	200
	400 g	400
	600 g	600
 A-6 Ryby	250 g	250
	350 g	350
	450 g	450
 A-7 Napoje	1 szklanka (120 ml)	1
	2 szklanki (240 ml)	2
	3 szklanki (360 ml)	3
 A-8 Popcorn	50 g	50
	100 g	100









4 Obsługa

4.9 Gotowanie wieloetapowe



W przypadku gotowania można ustawić maksymalnie dwa kroki. Jeśli w przypadku gotowania wieloetapowego jednym z kroków jest rozmrażanie, musi być ono pierwszym krokiem.





Jeśli chcesz rozmrażać potrawę przez 5 minut, a następnie gotować ją przez 7 minut z mocą 80%, wykonaj następujące kroki:

1. Naciśnij raz przycisk .
2. Obracaj pokrętko , aby wybrać czas rozmrażania, aż na ekranie wyświetli się „5:00”.
3. Naciśnij przycisk  raz, a na ekranie LED wyświetli się „P100”.
4. Naciśnij jeszcze raz przycisk  lub obróć pokrętko , aby ustawić moc na 80%.
5. Naciśnij przycisk , aby potwierdzić, a na ekranie LED wyświetli się „P80”.
6. Obracaj pokrętko , aby dopasować czas gotowania, aż wyświetli się „7:00”.
7. Naciśnij przycisk , aby zacząć gotowanie. Rozlegnie się pojedynczy dźwięk dla pierwszego kroku i rozpocznie się odliczanie czasu rozmrażania. W momencie przejścia do drugiego kroku gotowania dźwięk rozlegnie się ponownie. Kiedy gotowanie zakończy się, dźwięk rozlegnie się pięciokrotnie.

4.10 Funkcja zapytania

1. W trybie mikrofal naciśnij przycisk  a na 3 sekundy wyświetli się aktualny poziom mocy. Po 3 sekundach kuchenka powróci do poprzedniego trybu.
2. Podczas gotowania naciśnij przycisk , a na 3 sekundy wyświetli się aktualna godzina.

4.11 Blokada zabezpieczająca przed dziećmi

1. **Blokowanie:** W trybie wstrzymania przytrzymaj wciśnięty przycisk  przez 3 sekundy, a rozlegnie się pojedynczy dźwięk, oznaczający że włączona jest blokada zabezpieczająca przed dziećmi. Jeśli ustawiona jest już godzina, wyświetli się także aktualny czas; w przeciwnym razie na ekranie LED wyświetli się „- - - -”.
2. **Odblokowywanie:** Aby wyłączyć blokadę zabezpieczającą przed dziećmi, przytrzymaj wciśnięty przycisk  przez 3 sekundy, a rozlegnie się długi pojedynczy dźwięk, oznaczający że ta blokada została wyłączona.

4.12 Otwieranie drzwiczek kuchenki

Naciśnij przycisk , a otworzą się drzwiczki kuchenki.

5 Czyszczenie i konserwacja

5.1 Czyszczenie



OSTRZEŻENIE: Do czyszczenia urządzenia nie wolno używać benzyny, rozpuszczalnika, ściernych środków czyszczących, metalowych przedmiotów ani twardych szczotek.



OSTRZEŻENIE: Nigdy nie wolno zanurzać urządzenia ani jego kabla zasilającego w wodzie ani w żadnym innym płynie.

1. Wyłącz urządzenie i wyjmij wtyczkę z gniazdka.
2. Poczekaj, aż urządzenie całkiem ostygnie.
3. Zadbaj, aby wewnątrz kuchenki było czyste. Wycieraj wilgotną ściereczką ścianki kuchenki, jeśli zostaną zachłapane jedzeniem lub rozlanymi płynami. Jeśli kuchenka jest bardzo brudna, możesz użyć łagodnego detergentu. Unikaj używania sprayów i innych ostrych środków czyszczących, ponieważ mogą one spowodować powstanie plam, śladów i odbarwień na powierzchni drzwiczek.
4. Zewnętrzne powierzchnie kuchenki należy czyścić wilgotną ściereczką. Dbaj, aby przez otwory wentylacyjne woda nie dostała się do wnętrza, aby zapobiec uszkodzeniu części eksploatacyjnych kuchenki.
5. Często przecieraj wilgotną ściereczką obydwie strony drzwiczek i szklaną tackę, uszczelki drzwiczek i części w pobliżu uszczelek, aby usunąć ślady po rozlaniu i zachłapaniu. Nie używaj ściernych środków czyszczących.
6. Nie zamocz panelu sterowania. Urządzenie czyść wilgotną, miękką ściereczką. Czyszcząc panel sterowania, zostaw otwarte drzwiczki, aby zapobiec przypadkowemu włączeniu.
7. Jeśli od wewnętrznej strony drzwiczek lub w ich pobliżu zbierze się para, zetrzyj ją miękką ściereczką. Para może się pojawić, jeśli kuchenka mikrofalowa działa w warunkach dużej wilgotności. Jest to normalne zjawisko.
8. W niektórych przypadkach możesz musieć wyjąć szklaną tackę do czyszczenia. Umyj tackę w ciepłej wodzie z płynem lub w zmywarce.
9. Należy regularnie czyścić pierścień obrotowy i spód kuchenki, aby zapobiec nadmiernemu hałasowi.
10. Wystarczy przetrzeć dolną powierzchnię kuchenki łagodnym detergentem. Pierścień obrotowy można myć w ciepłej wodzie z płynem lub w zmywarce. Jeśli wymiesz pierścień obrotowy ze spodu kuchenki do czyszczenia, koniecznie zamontuj do z powrotem w odpowiednim położeniu.
11. Aby usunąć brzydkie zapachy z kuchenki, do głębokiej miski, odpowiedniej do używania w kuchenke mikrofalowej, wlej szklanę wody, sok i skórkę z cytryny i włącz kuchenkę na 5 minut w trybie mikrofal. Następnie dokładnie wytrzyj wewnątrz do sucha miękką ściereczką.
12. Jeśli żarówka w kuchenke wymaga wymiany, skontaktuj się z autoryzowanym serwisem.
13. Kuchenkę należy czyścić regularnie i usuwać wszelkie pozostałości po żywności. Jeśli kuchenka nie jest utrzymywana w czystości, mogą wystąpić uszkodzenia powierzchni, które negatywnie wpłyną na żywotność urządzenia i które mogą spowodować zagrożenia.
14. Nie wyrzucaj tego urządzenia z odpadami domowymi; stare kuchenki należy oddawać do specjalnych punktów zbiórki prowadzonych przez samorządy.
15. Jeśli kuchenka mikrofalowa jest używana w funkcji grillowania, może pojawić się niewielka ilość dymu i zapach, które znikną po pewnym czasie używania.

5 Czyszczenie i konserwacja

5.2 Przechowywanie

- Jeśli nie zamierzasz używać urządzenia przez dłuższy czas, należy je starannie przechować.
- Upewnij się, że urządzenie jest odłączone od zasilania, ostygło i jest całkiem suche.
- Przechowuj urządzenie w chłodnym i suchym miejscu.
- Urządzenie należy chronić przed dostępem dzieci.

5.3 Przenoszenie i transport

- Urządzenie należy przenosić i transportować w oryginalnym opakowaniu.
- Zabezpiecza ono urządzenie przed fizycznymi uszkodzeniami.
- Nie wolno umieszczać ciężkich ładunków na urządzeniu lub opakowaniu. Może to spowodować uszkodzenie urządzenia.

6 Rozwiązywanie problemów

Normalne	
Kuchenka mikrofalowa zakłóca odbiór TV.	Odbiór radia i telewizji może być zakłócony w czasie działania kuchenki mikrofalowej. Jest to podobne do zakłóceń powodowanych przez małe urządzenia elektryczne, jak mikser, odkurzacz i wentylator. Jest to normalne zjawisko.
Światło w kuchence jest przyćmione	W przypadku gotowania z użyciem niskiej mocy światło w kuchence może być przyćmione. Jest to normalne zjawisko.
Na drzwiach zbiera się para, z otworów wentylacyjnych wydobywa się gorące powietrze	Podczas gotowania potrawy mogą parować. Większość tej pary wydobędzie się przez otwory wentylacyjne. Część może jednak zebrać się w chłodnym miejscu, jak drzwiczki kuchenki. Jest to normalne zjawisko.
Kuchenka uruchomiona przypadkowo bez produktów spożywczych wewnątrz.	Nie wolno uruchamiać urządzenia bez produktów spożywczych wewnątrz. Jest to bardzo niebezpieczne.

Problem	Prawdopodobna przyczyna	Rozwiązanie
Nie można włączyć kuchenki.	1) Kabel zasilający nie jest poprawnie włożony do gniazdka.	Wymij wtyczkę z gniazdka. Włóż ją z powrotem po 10 s.
	2) Bezpiecznik się przepalił lub został uruchomiony wyłącznik z bezpiecznikiem.	Wymień bezpiecznik lub zresetuj wyłącznik z bezpiecznikiem (naprawy przez fachowy personel naszej firmy).
	3) Problem z gniazdkiem.	Przetestuj gniazdko z innymi urządzeniami elektrycznymi.
Kuchenka nie grzeje.	4) Drzwiczki nie są prawidłowo zamknięte.	Zamknij prawidłowo drzwiczki.
Szklany talerz obrotowy hałasuje, kiedy kuchenka działa.	5) Talerz obrotowy i spód kuchenki jest brudny.	Wskazówki na temat czyszczenia zabrudzonych części patrz rozdział „Czyszczenie i konserwacja”.

Droży Klienci,

Dziękujemy za zakup naszych produktów. Jesteśmy przekonani, że nasze urządzenia będą służyły przez lata. Każdy produkt firmy Beko jest objęty 2-letnim okresem gwarancji.

Warunki gwarancji Beko S.A. (małe urządzenia AGD)

BEKO spółka akcyjna z siedzibą w Warszawie (02-819), przy ulicy Puławskiej 366, wpisana do rejestru przedsiębiorców prowadzonego przez Sąd Rejonowy dla m.st. Warszawy w Warszawie, XIII Wydział Gospodarczy Krajowego Rejestru Sądowego, pod numerem: 0000078147 (dalej: „BEKO”) udziela gwarancji jakości (dalej: „Gwarancja”) na wprowadzone przez BEKO do obrotu na terenie Polski produkty marki BEKO (dalej: „Urządzenia”) osobom, które nabyły te produkty („Użytkownik”) na następujących warunkach:

I. ZAKRES OCHRONY.

BEKO gwarantuje, że Urządzenie zakupione przez Użytkownika jest wolne od wad produkcyjnych lub materiałowych, powstałych z przyczyn tkwiących w tym Urządzeniu (dalej: „Wada”), które ujawnią się w ciągu terminu określonego w części II. niniejszych Warunków Gwarancji (dalej: „Okres Gwarancyjny”).

W razie ujawnienia się Wady Produktu w trakcie Okresu Gwarancyjnego, zostanie ona usunięta na koszt BEKO w sposób uzależniony od właściwości wady, na zasadach i w zakresie określonym w niniejszych Warunkach Gwarancji.

BEKO zobowiązuje się do usunięcia Wady poprzez dokonanie nieodpłatnej naprawy lub wymiany Urządzenia, bądź też reklamacja zgłoszona na podstawie niniejszych Warunków Gwarancji zostanie rozpatrzona w inny sposób uzgodniony przez BEKO i Użytkownika.

Udzielona gwarancja jest ważna na terytorium Rzeczypospolitej Polskiej.

II. CZAS TRWANIA GWARANCJI.

Okres Gwarancyjny wynosi 24 miesiące licząc od daty zakupu Urządzenia przez pierwszego Użytkownika.

III. PROCEDURA ZGŁOSZENIA REKLAMACYJNEGO.

Wady Urządzenia ujawnione w Okresie Gwarancyjnym będą usuwane pod warunkiem przedstawienia przez Użytkownika dowodu zakupu tego Urządzenia zawierającego oznaczenia niezbędne do jego identyfikacji (model, datę zakupu).

Uprawnienia wynikające z niniejszych Warunków Gwarancji mogą być zrealizowane przez Użytkownika wyłącznie w Autoryzowanych Punktach Serwisowych BEKO (dalej: „Serwis”) po uprzednim dokonaniu zgłoszenia na Infolinii BEKO pod numerem telefonu: 22 250 14 14. Urządzenie powinno być odpowiednio zapakowane i zabezpieczone przez Użytkownika na czas transportu do punktu serwisowego Beko.

Wady Urządzenia będą usunięte w terminie 14 dni od daty zgłoszenia Wady na Infolinii BEKO. Jeżeli część zamienna wymieniana w ramach uprawnień wynikających z niniejszych Warunków Gwarancji Urządzenia jest sprowadzana z zagranicy, termin naprawy, o którym mowa w punkcie 5 powyżej, może ulec wydłużeniu jednak, nie więcej niż do 30 dni licząc

odpowiednio od daty zgłoszenia Wady na Infolinii BEKO. Informacje o spodziewanych terminach napraw dostępne są na Infolinii BEKO pod numerem 22 250 14 14. Po usunięciu Wady, Urządzenie zostanie dostarczone Użytkownikowi na koszt BEKO.

IV. WYŁĄCZENIA.

Warunkiem skorzystania z niniejszych Warunków Gwarancji jest:

- użytkowanie Urządzenia zgodnie z Instrukcją Obsługi dołączoną do tego Urządzenia i jego przeznaczeniem, jak również odpowiednie czyszczenie i konserwacje Urządzenia;
- użytkowanie w warunkach indywidualnego gospodarstwa domowego. Urządzenie nie jest używane do celów prowadzenia działalności gospodarczej lub w zastosowaniach eksploatacji masowej, w szczególności w gastronomicznej działalności hoteli, restauracji i innych obiektów turystyczno-rekreacyjnych lub zbiorowego żywienia. Stosowanie osprzętu zalecanego przez producenta; brak ingerencji w Urządzenie przez osoby do tego nieupoważnione; brak ingerencji w tabliczkę znamionową z numerem seryjnym Urządzenia.

Udzielona przez Beko Gwarancja nie obejmuje:

- wad powstałych z przyczyn innych niż tkwiące w Urządzeniu;
- normalnego zużycia elementów eksploatacyjnych tj. akumulatory, baterie, noże, filtry, żarówki, szczotki, itp.;
- czynności przewidzianych w Instrukcji Obsługi, do wykonania których zobowiązany jest Użytkownik Urządzenia we własnym zakresie i na swój koszt, w tym: instruktażu dotyczącego obsługi Urządzenia, instalacji oraz regulacji urządzenia.
- usterek powstałych w wyniku nieprawidłowego lub niewłaściwego użytkowania, niedbalstwa, przypadkowego uszkodzenia Urządzenia, nieodpowiedniego napięcia prądu lub dokonania jakichkolwiek zmian, które mają wpływ na niewłaściwe działanie Urządzenia, i które naprawiane były przez osoby nieupoważnione, używania instalacji niezgodnych z odpowiednimi Polskimi Normami i innych niż wymienione w Instrukcji Obsługi Urządzenia; uszkodzeń mechanicznych, termicznych, chemicznych, korozji, innych uszkodzeń spowodowanych działaniem lub zaniedbaniem Użytkownika lub powstałych na skutek działania sił zewnętrznych (do których zalicza się w szczególności wyładowania atmosferyczne, skoki napięcia, wszystkiego rodzaju awarie domowej instalacji wodno-kanalizacyjnej, itp.), a także powstałych na skutek przedostania się zanieczyszczeń lub ciał obcych do Urządzenia, zakamienienia (proces odkamieniania musi być przeprowadzany zgodnie z instrukcją obsługi z użyciem odpowiednich środków czyszczących) elementów ze szkła, plastiku oraz porcelany; odbarwień Urządzenia lub poszczególnych jego części;
- usterek powstałych na skutek przechowywania i użytkowania Urządzenia w warunkach, które są niezgodne z normalnymi warunkami domowymi określonymi wymaganiami powszechnie obowiązujących przepisów prawa i odpowiednich Polskich Norm;

V. POZOSTAŁE POSTANOWIENIA.

Niniejsze warunki gwarancji mają zastosowanie do Urządzeń zakupionych od dnia 01.03.2019 r. Gwarant oświadcza, że niniejsza Gwarancja jest udzielana Użytkownikowi dodatkowo i nie wyłącza, nie ogranicza ani nie zawieszają uprawnień Użytkownika wynikających z przepisów o rękojmi za wady rzeczy sprzedanej na podstawie Kodeksu cywilnego.

Nejprve si tento návod přečtěte!

Vážený zákazníku,

Děkujeme, že jste si vybrali produkt značky Beko. Doufáme, že s tímto produktem, který byl vyroben s využitím vysoce kvalitní a moderní technologie, dosáhnete těch nejlepších výsledků. Proto si před použitím produktu pečlivě přečtěte celý návod k použití a jakékoli doplňující dokumenty a uchovejte je pro budoucí použití. Pokud produkt předáte další osobě, rovněž jí předejte návod k použití. Dodržte veškerá varování a informace obsažené v návodu k použití.

Význam symbolů

V různých částech tohoto návodu k použití jsou použity následující symboly:

	Důležité informace o užitečných tipech k použití.
	Upozornění na nebezpečné situace týkající se ohrožení života a majetku.
	Upozornění na horké povrchy.
	Varování před úrazem elektrickým proudem.



Tento produkt byl vyroben v ekologicky šetrných a moderních zařízeních bez poškození přírody.

1 Důležité bezpečnostní pokyny a pokyny týkající se životního prostředí

Důležité bezpečnostní pokyny Pečlivě přečtěte a uschovejte pro budoucí použití

1.1 Bezpečnostní varování

Tato část obsahuje bezpečnostní pokyny, které vám pomohou chránit se před rizikem požáru, úrazu elektrickým proudem, vystavení úniku mikrovlnné energie, zranění osob nebo škod na majetku. Nedodržení těchto pokynů má za následek neplatnost záruky.

- Mikrovlnné trouby Beko splňují příslušné bezpečnostní normy. V případě jakéhokoli poškození spotřebiče nebo napájecího kabelu je třeba svěřit opravu nebo výměnu prodejci, servisnímu středisku nebo odborníkovi a autorizovanému servisu, aby se zabránilo jakémukoli nebezpečí. Nesprávná nebo nekvalifikovaná oprava může být nebezpečná a představuje riziko pro uživatele.
- Toto zařízení je určeno pro použití v domácnosti a v podobných podmínkách, jako jsou například:
 - Kuchyně pro zaměstnance v obchodech, kancelářích a jiných pracovních prostředích
 - Domy na farmách
 - Pro potřeby zákazníků v hotelech a jiných typech ubytovacích zařízení;
 - V ubytovnách a hostelech.
- Výrobek není určen pro průmyslové nebo laboratorní použití.
- Nepokoušejte se troubu spustit, když jsou její dvířka otevřená; jinak byste mohli být vystaveni škodlivé mikrovlnné energii. Bezpečnostní zámky nevyřazujte, ani s nimi neoprávněně nemanipulujte.
- Mikrovlnná trouba je určena k ohřevu jídel a nápojů. Sušení jídla nebo oděvů a ohřívání ohřívacích podložek, pantoflí, houbiček, vlhkých hadříků apod. může vyvolat riziko zranění, vznícení nebo požáru.
- Mezi přední stranu a dvířka trouby nevkládejte žádné předměty. Dbejte na to, aby se na uzavíracích plochách nehromadily zbytky nečistot nebo čisticích prostředků.
- Jakékoli servisní práce zahrnující odstranění krytu, který poskytuje ochranu před vystavením mikrovlnné energii, musí provádět autorizované osoby nebo servis. Jakýkoli jiný přístup je nebezpečný.

1 Důležité bezpečnostní pokyny a pokyny týkající se životního prostředí

- Váš výrobek je určen k vaření, ohřívání a rozmrazování potravin v domácnosti. Nesmí se používat ke komerčním účelům.
- Vaše trouba není určena k sušení jakýchkoli živých bytostí.
- Nepoužívejte váš spotřebič k sušení oděvů ani kuchyňských utěrek.
- Nepoužívejte tento spotřebič venku, v koupelně, ve vlhkém prostředí ani na místech, kde by se mohl namočit.
- Za škody vzniklé v důsledku nesprávného použití nebo nesprávného zacházení se zařízením neneseme žádnou odpovědnost ani neposkytujeme záruku.
- Nikdy se nepokoušejte spotřebič demontovat. Za škody způsobené nesprávnou manipulací se neakceptují žádné nároky na záruku.
- Používejte pouze originální díly nebo části doporučené výrobcem.
- Pokud je spotřebič v provozu, nechte jej bez dozoru.
- Spotřebič používejte vždy na stabilním, rovném, čistém, suchém a neklouzavém povrchu.
- Spotřebič by se neměl ovládat externím časovačem nebo samostatným systémem dálkového ovládání.
- Před prvním použitím spotřebiče očistěte všechny součásti. Přečtěte si podrobnosti uvedené v části „Čištění a údržba“.
- Provozujte spotřebič pouze pro účely, ke kterým je určen, jak je popsáno v tomto návodu.
- Spotřebič se během používání velmi zahřívá. Dbejte na opatrnost, abyste se nedotýkali horkých částí uvnitř trouby.
- Nepoužívejte troubu prázdnou.
- Kuchyňské nádobí se může zahřát přenosem tepla z ohřátých potravin na nádobí. Na uchopení nádobí možná budete potřebovat kuchyňské chňapky.
- Nádobí je třeba zkontrolovat, zda je vhodné pro použití v mikrovlnných troubách.
- Nepokládejte troubu na kamna ani na jiná zařízení vytvářející teplo. Jinak může dojít k poškození a ztrátě záruky.
- Po otevření pokrmů nebo fólie může po vaření z jídla vycházet pára.
- Spotřebič a jeho přístupné povrchy mohou být při používání velmi horké.
- Dvířka a vnější sklo mohou být při používání spotřebiče velmi horké.

1 Důležité bezpečnostní pokyny a pokyny týkající se životního prostředí

- Ujistěte se, že vaše síťové napájení odpovídá údajům uvedeným na typovém štítku spotřebiče.
- Jediný způsob, jak odpojit spotřebič od napájení, je vytáhnout zástrčku ze zásuvky.
- Spotřebič používejte pouze s uzemněnou zásuvkou.
- Nikdy nepoužívejte tento spotřebič, pokud je napájecí kabel nebo samotný spotřebič poškozen.
- Nepoužívejte tento spotřebič s prodlužovacím kabelem.
- Nikdy se nedotýkejte spotřebiče ani jeho zástrčky vlhkýma nebo mokřýma rukama.
- Umístěte spotřebič tak, aby zástrčka byla vždy přístupná.
- Chcete-li zabránit poškození napájecího kabelu, nedovolte aby došlo k jeho sevření, ohnutí nebo odírání na ostrých hranách. Udržujte napájecí kabel mimo dosah horkých povrchů a otevřeného ohně.
- Zamezte riziku náhodného vytažení napájecího kabelu nebo zakopnutí o napájecí kabel při používání spotřebiče.
- Před každým čištěním a pokud se spotřebič nepoužívá, jej odpojte ze zásuvky.
- Při odpojování zařízení od zdroje napájení netahejte za napájecí kabel, a nikdy kabel neomotávejte kolem zařízení.
- Neponořujte zařízení, napájecí kabel ani zástrčku do vody ani do jiných tekutin. Nedržte kabel pod tekoucí vodou.
- Při ohřívání potravin v plastových nebo papírových nádobách dávejte pozor na troubu kvůli riziku vznícení.
- Před vložením sáčků do trouby odstraňte drátěné šňůry a / nebo kovové úchyty papírových nebo plastových sáčků.
- Pokud vidíte kouř, vypněte nebo odpojte spotřebič, pokud je to bezpečné, a nechte dvířka zavřená, aby se udusily případné plameny.
- Nepoužívejte mikrovlnnou troubu ke skladování. Když troubu nepoužíváte, nenechávejte v ní papírové předměty, kuchyňský materiál ani jídlo.
- Obsah krmicích lahví a nádob s dětskou výživou je třeba před konzumací promíchat nebo protřepat a zkontrolovat teplotu, aby nedošlo k popálení.

1 Důležité bezpečnostní pokyny a pokyny týkající se životního prostředí

- Tento spotřebič je klasifikován jako zařízení ISM skupiny 2, třídy B. Skupina 2 obsahuje všechna zařízení ISM (Industrial, Scientific, Medical) (průmyslová, vědecká a lékařská), ve kterých se vysokofrekvenční energie záměrně generuje a / nebo používá ve formě elektromagnetického záření za účelem zpracování materiálu, a dále zařízení na jiskrové řezání.
 - Zařízení třídy B je vhodné pro použití v domácích instalacích a v instalacích přímo připojených k nízkonapěťové napájecí síti.
 - V troubě nepoužívejte kuchyňský olej. Horký olej může poškodit součásti a materiály trouby, a dokonce může způsobit popáleniny kůže.
 - Jídlo se silnou slupkou, jako jsou brambory, cukety, jablka a kaštiny, propíchněte.
 - Spotřebič musí být umístěn tak, aby zadní strana směřovala ke zdi.
 - Před přemístěním spotřebiče zajistěte otočný talíř, aby nedošlo k jeho poškození.
 - Vejce ve skořápce a celá natvrdo uvařená vejce se v mikrovlnné troubě nesmí ohřívat, protože mohou explodovat, a to i po ukončení mikrovlnného ohřevu.
- VAROVÁNÍ:** Pokud jsou dvířka nebo těsnění dvířek poškozené, trouba se nesmí používat, dokud ji neopraví kvalifikovaná osoba.
- VAROVÁNÍ:** Pro kohokoli jiného, než kompetentní osobu, je nebezpečné provádět jakékoli servisní nebo opravářské činnosti zahrnující odstranění krytu, který poskytuje ochranu před působením mikrovlnné energie.
- VAROVÁNÍ:** Tekutiny a jiné potraviny se nesmějí ohřívat v uzavřených nádobách, protože by mohly explodovat.
- Troubu je třeba pravidelně čistit a odstraňovat veškeré zbytky jídla.
 - Nad horním povrchem trouby by měl být volný prostor minimálně 20 cm.
 - Potraviny nepřevařujte, aby nedošlo k požáru.
 - K čištění spotřebiče nepoužívejte chemikálie ani parní čističe.
 - Při používání v blízkosti dětí a osob s omezenými fyzickými, smyslovými nebo duševními schopnostmi dbejte na maximální opatrnost.

1 Důležité bezpečnostní pokyny a pokyny týkající se životního prostředí

- Děti ve věku 8 let a starší a osoby s omezenými fyzickými, smyslovými nebo duševními schopnostmi nebo bez znalostí a zkušeností mohou tento spotřebič používat pouze tehdy, když jsou pod dohledem osoby zajišťující bezpečné používání výrobku, nebo jsou odpovídajícím způsobem poučeny nebo rozumí rizikům používání produktu. S přístrojem si nesmí hrát děti. Postupy čištění a uživatelské údržby by neměly provádět děti, pokud nejsou pod dohledem starších osob.
- **Nebezpečí udušení!** Všechny obalové materiály uchovávejte mimo dosah dětí.
- S ohledem na nadměrné teplo, které vzniká v grilovacích a kombinovaných režimech, by mělo být dětem povoleno používat tyto režimy pouze pod dohledem dospělé osoby.
- Výrobek a jeho napájecí kabel uchovávejte tak, aby k nim neměly přístup děti mladší 8 let.
- Nevařte jídlo přímo na skleněném podnosu. Před umístěním do trouby vložte jídlo do příslušného kuchyňského nádobí.
- Při mikrovlnném vaření se nesmí používat kovové nádoby na jídlo a nápoje. Mohly by způsobit jiskření.
- Tento produkt není určen k zabudování. Pokud je výrobek používán, neumísťujte jej do skříňky nebo krabice.

1.2 Dodržování směrnice WEEE a odstranění odpadů výrobku

Tento výrobek splňuje požadavky směrnice EU WEEE (2012/19 / EU). Na tomto produktu je zobrazen symbol klasifikace odpadu elektrických a elektronických zařízení (WEEE).



Tento symbol znamená, že na konci své životnosti se tento výrobek nesmí likvidovat spolu s ostatním domovním odpadem. Použité zařízení se musí odnést na oficiální sběrné místo za účelem recyklace elektrických a elektronických zařízení. Chcete-li najít tato sběrná místa, obraťte se na místní úřady nebo na prodejce, u kterého byl produkt zakoupen. Každá domácnost plní důležitou úlohu při zhodnocování a recyklaci starých zařízení. Správná likvidace použitého spotřebiče pomáhá předcházet možným negativním následkům pro životní prostředí a lidské zdraví.

1.3 Soulad se směrnicí RoHS

Výrobek, který jste si zakoupili, vyhovuje směrnici EU RoHS (2011/65/EU). Neobsahuje škodlivé a zakázané látky uvedené ve směrnici.

1.4 Informace o balení



Obalové materiály výrobku jsou vyrobeny z recyklovatelných materiálů v souladu s našimi vnitrostátními předpisy o životním prostředí. Nevyhazujte obalové materiály spolu s domácími nebo jinými odpady. Vezměte je do sběrných míst pro obalové materiály určené místními orgány.

2 Vaše mikrovlnná trouba

2.1 Přehled

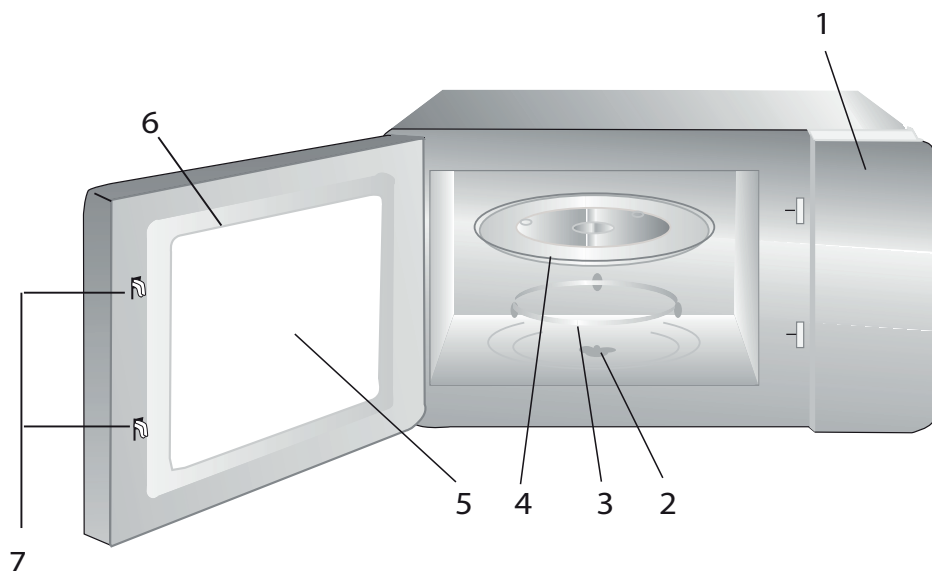

Ovládání a části

1. Ovládací panel
2. Hřídel otočného talíře
3. Vzpěra otočného talíře
4. Skleněná deska
5. Okno trouby
6. Dveře
7. Bezpečnostní systém zavírání dveří

2.2 Technické údaje

Spotřeba energie	230 V~50 Hz, 1250 W (mikrovlnná trouba)
Výkon	800 W
Provozní kmitočet	2450 MHz
Externí rozměry (Mikrovlnná trouba) (H*W*D)	289,1*461*340 mm
Externí rozměry (obsah soupravy) (H*W*D)	382*594*340 mm
Kapacita trouby	20 litrů
Čistá hmotnost	12 kg
Čistá hmotnost (obsah soupravy)	13 kg

Právo na technické a konstrukční změny vyhrazeno.

Značení na výrobku nebo hodnoty uvedené v jiných dokumentech dodávaných s výrobkem jsou hodnoty, které byly dosaženy v laboratorních podmínkách v souladu s příslušnými normami. Tyto hodnoty se mohou lišit podle použití výrobku a podmínek používání. Hodnoty napájení jsou testovány při 230V.

2 Vaše mikrovlnná trouba

2.3 Instalace otočného talíře

- Nikdy nepokládejte skleněný talíř obráceně. Skleněný talíř by nikdy neměl být omezen.
- Během vaření musí být vždy použitý skleněný talíř a kruh otočného talíře.
- Všechny potraviny a nádoby s potravinami musí být během vaření umístěné na otočném talíři.
- Pokud se skleněný talíř nebo sestava rozbije či nalomí, kontaktujte nejbližší autorizovaný servis

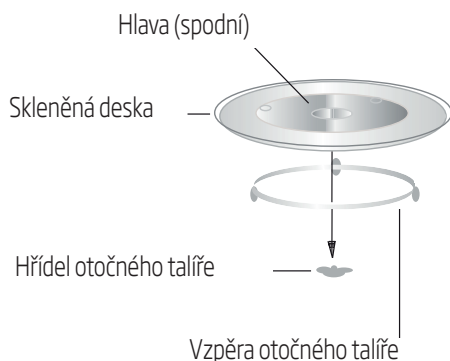

3 Instalace a zapojení

3.1 Instalace a zapojení

- Sejměte veškeré obaly a příslušenství. Zkontrolujte, zda na troubě není nějaké poškození, např. promáčkliny nebo rozbitá dvířka. Troubu neinstalujte, je-li poškozená.
- Sejměte ochrannou fólii, která je na povrchu mikrovlnné trouby.
- Nesnímejte světlehnědý kryt Mica, který je připevněný k otvoru trouby a chrání magnetron.
- Vyberte plochý povrch, který nabízí dostatečný prostor pro vstupní a výstupní průduchy.

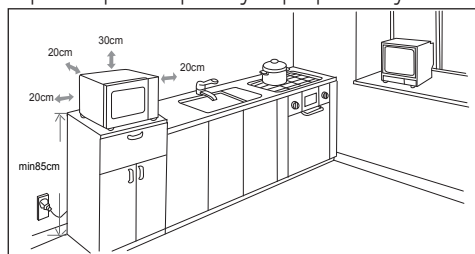

- Minimální výška instalace je 85 cm.

- Zadní strana spotřebiče nesmí směřovat ke stěně. Nad troubou ponechte vzdálenost min. 30 cm; minimální vzdálenost mezi troubou a sousedními stěnami, pokud takový existuje, musí být 20 cm.
- Nevyjímejte nožičky pod troubou.
- Zakryté vstupní a výstupní otvory mohou troubu poškodit.
- Spotřebič je vybaven zástrčkou, která musí být zapojena pouze do řádně uzemněné zásuvky.
- Napájecí napětí musí odpovídat údajům na štítku.
- Je třeba, aby byla zásuvka nainstalována autorizovaným servisem a aby napájecí kabel vyměnil rovněž pouze napájecí servis. Pokud zástrčka nesplňuje potřeby instalace, všechna zařízení musí být na straně instalace s mezerou kontaktu minimálně 3 mm.
- Nesmí být používány adaptéry, rozdvójky a prodlužovací kabely. Přepětí může vést ke vzniku požáru.

3 Instalace a zapojení



VAROVÁNÍ: Troubu nepokládejte na varnou desku nebo jiný spotřebič vyzařující teplo. Umístění trouby do blízkosti zdroje tepla může troubu poškodit a následně zrušit platnost záruky.



Přístupný povrch se může během provozu zahřát.



Napájecí kabel nepoškozujte ani neohýbejte.



V případě vestavěného použití postupujte dle pokynů k instalaci přibalených k soupravě s kódem modelu MOK 20232 X.

3.2 Rádiové rušení



Provoz mikrovlnné trouby může rušit příjem radiopřijímačů, TV a podobných spotřebičů.

- Troubu umístěte co nejdále od rozhlasových a televizních přijímačů. Provoz mikrovlnné trouby může způsobit rušení rozhlasového nebo televizního příjmu. 2. Troubu zapojte do běžné zásuvky. Zkontrolujte, zda je napětí a frekvence stejné hodnoty jako napětí a frekvence na štítku.
- V případě rušení ho lze snížit nebo eliminovat pokud provedete následující postupy:
- Vyčistěte dveře a těsnění trouby.
- Znovu nastavte směr antény rádia nebo TV.
- Podle umístění přijímače troubu přemístěte.
- Mikrovlnnou troubu umístěte mimo dosah přijímače.
- Mikrovlnnou troubu zapojte do jiné zástrčky, tak bude mikrovlnná trouba a přijímač na jiných linkách.

3.3 Zásady vaření v mikrovlnné troubě

- Pečlivě připravte potraviny. Zbývající části dejte stranou.
- Dejte pozor na délku vaření. Vařte co nejkratší uvedenou dobu a v případě potřeby přidejte další čas. Převařené jídlo může kouřit nebo se spálit.
- Během vaření jídlo zakryjte. Zakrytí jídla zabrání rozstříknutí a pomáhá zajistit to, aby se jídlo uvařilo rovnoměrně.
- Jídlo jako je drůbež nebo hamburger během vaření v mikrovlnné troubě otočte, abyste vaření takového druhu jídla urychlili. Větší potraviny, např. pečení, musí být otočeny minimálně jednou.
- Například masové kuličky během vaření otočte a přemístěte je na talíři, z vnitřní části na okraj.

3.4 Pokyny k uzemnění

Tento spotřebič musí být uzemněný. Tato trouba má uzemňovací kabel s uzemněnou zástrčkou. Spotřebič musí být zapojený do zásuvky, která je řádně nainstalovaná a uzemněná. Uzemňovací systém umožní zapojení v případě zkratu a sníží nebezpečí úrazu v důsledku úrazu elektrickým proudem. Doporučujeme používat elektrický okruh určený pro troubu. Provoz při vysokém napětí je nebezpečný a může způsobit požár nebo jiné nehody, které by mohly způsobit poškození trouby.



VAROVÁNÍ: Špatné použití uzemňovací zástrčky může způsobit úraz elektrickým proudem.



Máte-li jakékoli dotazy týkající se uzemnění a pokynů, obraťte se na kvalifikovaného elektrikáře nebo zaměstnance servisu.

3 Instalace a zapojení



Výrobce a/nebo prodejce neponesou žádnou odpovědnost za zranění nebo škody na troubě, ke kterým mohlo dojít v důsledku nedodržení postupu elektrického zapojení.

3.5 Test kuchyňského náčiní

Mikrovlnnou troubu nikdy nespouštějte prázdnou. Jedinou výjimkou je test kuchyňského náčiní popsany v následující části. Některé nekovové kuchyňské náčiní nemusí být vhodné k použití v mikrovlnné troubě. Nejste-li si jisti, zda je náčiní vhodné k použití v mikrovlnné troubě, můžete provést následující test.

1. Prázdné náčiní, které chcete otestovat, vložte do mikrovlnné trouby společně se sklenicí vhodnou do mikrovlnné trouby, která je naplněná 250 ml vody.
2. Mikrovlnnou troubu spusťte maximálně na 1 minutu.
3. Pečlivě zkontrolujte teplotu testovaného náčiní. Pokud se zahřálo, není k použití v mikrovlnné troubě vhodné.
4. Nikdy nepřekračujte limit 1 minuty. Pokud si během 1 minuty všimnete praskání, mikrovlnnou troubu zastavte. Náčiní, které praská, není k použití v mikrovlnné troubě vhodné.

Následující seznam je obecný průvodce, který vám pomůže s výběrem správného náčiní.

Kuchyňské náčiní	Mikrovlnná trouba	Gril	Kombinace
Žárovzdorné sklo	Ano	Ano	Ano
Sklo, které není žárovzdorné	Ne	Ne	Ne
Žárovzdorná keramika	Ano	Ano	Ano
Plastové nádoby vhodné do mikrovlnné trouby	Ano	Ne	Ne
Papírové nádoby	Ano	Ne	Ne
Kovový zásobník	Ne	Ano	Ne
Kovový rošt	Ne	Ano	Ne
Hliníková fólie	Ne	Ano	Ne
Pěnové materiály	Ne	Ne	Ne

4 Provoz

4.1 Ovládací panel



4.2 Nastavení času

Když je mikrovlnná trouba zapojena do sítě, na LED displeji se zobrazí "0:00" a ozve se pípnutí bzučáku.

1. Dvakrát stiskněte tlačítko "🕒" a čísla hodin začnou blikat.
2. Otočte "💡" a nastavte hodiny; vstupní hodnota musí být mezi 0 a 23.
3. Stiskněte "🕒" a čísla minut začnou blikat.
4. Otočte "💡" a nastavte minuty; vstupní hodnota musí být mezi 0 a 59.
5. Stiskněte "🕒" a nastavení času tak dokončete. Symbol ":" se rozblíká a čas se rozsvítí.



Pokud během nastavení času stisknete "🕒", trouba se automaticky vrátí zpět do předchozího režimu.

4.3 Vaření s mikrovlnnou troubou



1. Stiskněte "🌊" a na LED obrazovce se zobrazí "P100".
2. Znovu stiskněte "🌊" nebo otočte "💡" a vyberte požadovaný výkon. Při každém stisknutí tlačítka se zobrazí "P100", "P80", "P50", "P30" nebo "P10".
3. Pro potvrzení stiskněte "▶" a otočením "💡" nastavte délku vaření na hodnotu v rozmezí 0:05 a 95:00.
4. Pro spuštění vaření znovu stiskněte "▶".



Příklad: Chcete-li k vaření použít 80% mikrovlnný výkon po dobu 20 minut, nastavte troubu následujícím způsobem.

5. Jednou stiskněte "🌊" a na obrazovce se zobrazí "P100".
6. Znovu stiskněte "🌊" nebo otočte "💡" a mikrovlnný výkon nastavte na 80%.

4 Provoz

7. Pro potvrzení stiskněte  na obrazovce se zobrazí "P 80".
8. Otočte  a nastavte délku vaření, dokud se na displeji trouby nezobrazí "20:00"
9. Pro spuštění vaření stiskněte .





Kroky pro nastavení času pomocí tlačítka kódování jsou uvedeny níže:

Nastavení délky trvání	Délka kroku
0-1 minuta	5 sekund
1-5 minut	10 sekund
5-10 minut	30 sekund
10-30 minut	1 minuta
30-95 minut	5 minut

Pokyny ke klávesnici mikrovlnné trouby

Pořadí	Obrazovka	Mikrovlnný výkon
1	P100	100%
2	P80	80%
3	P50	50%
4	P30	30%
5	P10	10%



4.4 Rychlý start

1. V pohotovostním režimu stiskněte  a začnete vařit se 100% mikrovlnným výkonem. Při každém stisknutí klávesy se čas vaření zvýší v krocích po 30 sekundách, a to až do 95 minut.
2. Při vaření v mikrovlnné troubě vaření se čas vaření zvýší po 30 sekundách, pokaždé když stisknete .
3. V pohotovostním režimu otočte  proti směru hodinových ručiček a nastavte začátek vaření se 100% mikrovlnným výkonem a stisknutím  vaření spustíte.





V automatickém menu a menu rozmrazování podle hmotnosti stisknutí  délku vaření nezvýší.

4.5 Rozmrazování podle času



1. Jednou stiskněte .
2. Otočením  vyberte délku rozmrazování. Maximální čas je 95 minut.
3. Rozmrazování spustíte stisknutím . Rozmrazovací výkon je P30 a nelze ho změnit.

4.6 Rozmrazování podle hmotnosti

1. Jednou stiskněte .
2. Otočte  a vyberte hmotnost jídla, od 100 do 2000 g.
3. Rozmrazování spustíte stisknutím .

4.7 Minutka (odpočítávání)

Vaše trouba je vybavena automatickým odpočítáváním, které nesouvisí s funkcemi trouby a lze ho v kuchyni použít samostatně (lze ho nastavit max. na 95 min.).

1. Jednou stiskněte  a na LED obrazovce se zobrazí 00:00.
2. Otočením  zadejte správný čas.
3. Pro potvrzení nastavení stiskněte .
4. Když odpočítávání zadaného času dosáhne 00:00, 5x se ozve zapípání. Je-li nastavený čas (systém 24 hodin), na LED obrazovce se zobrazí aktuální čas.

Pro zrušení časovače stiskněte .



Minutka funguje jinak než v systému 24 hodin. Minutka je pouze časovač.

4 Provoz

4.8 Automatické menu

1. Otáčejte "💡" ve směru hodinových ručiček a nastavte požadované menu. Zobrazí se menu v rozmezí "A-1" a "A-8", jmenovitě pizza, maso, zelenina, těstoviny, brambory, ryby, nápoje a popcorn.
2. Pro potvrzení stiskněte "▶".
3. Otočením "💡" vyberte výchozí hmotnost v souladu s tabulkou menu.
4. Pro spuštění vaření stiskněte "▶".



Příklad: Chcete-li při vaření ryby o hmotnosti 350 g použít "Automatické menu:

1. Otáčejte "💡" ve směru hodinových ručiček dokud se na displeji zobrazí "A-6".
2. Pro potvrzení stiskněte "▶".
3. Otočením "💡" vyberte hmotnost ryby tak, aby se na obrazovce zobrazila hodnota "350".
4. Pro spuštění vaření stiskněte "▶".

Menu automatického vaření

Menu	Hmotnost	Obrazovka
 A-1 Pizza	200 g	200
	400 g	400
 A-2 Maso	250 g	250
	350 g	350
	450 g	450
 A-3 Zelenina	200 g	200
	300 g	300
	400 g	400

 A-4 Těstoviny	50 g (se 450 ml studené vody)	50
	100 g (se 800 ml studené vody)	100
 A-5 Brambory	200 g	200
	400 g	400
	600 g	600
 A-6 Ryby	250 g	250
	350 g	350
	450 g	450
 A-7 Nápoj	1 sklenice (120 ml)	1
	2 sklenice (240 ml)	2
	3 sklenice (360 ml)	3
 A-8 Popcorn	50 g	50
	100 g	100

4.9 Vaření ve více krocích



Nastavení lze zpravidla nastavit ve 2 krocích. Při vaření ve více krocích, je-li jedním krokem rozmrazování, musí být provedeno jako první.





Chcete-li jídlo rozmrazovat po dobu 5 minut a potom vařit při mikrovlnném výkonu 80% po dobu 7 minut, proveďte následující kroky:

1. Jednou stiskněte "❄️".
2. Otočením "💡" vyberte délku rozmrazování, dokud se na obrazovce nezobrazí "5:00".
3. Jednou stiskněte "📶" a na obrazovce se zobrazí "P100".
4. Znovu stiskněte "📶" nebo otočte "💡" a mikrovlnný výkon nastavte na 80%.



4 Provoz

5. Pro potvrzení stiskněte  na obrazovce se zobrazí "P 80".
6. Otočte  a nastavte délku vaření, dokud se na displeji trouby nezobrazí "7:00"
7. Vaření zahájíte stisknutím  Jakmile se první krok a odpočet rozmrazování spustí, ozve se pípnutí. Po přechodu do druhého kroku vaření se znovu ozve pípnutí. Pípnutí se na konci vaření ozve 5x.

4.10 Funkce řazení

1. V režimu stiskněte  a aktuální úroveň výkonu se zobrazí po dobu 3 sekund. Po 3 sekundách se trouba vrátí do předchozího režimu.
2. Během vaření stiskněte  a na displeji se po dobu 3 sekund zobrazí aktuální čas.

4.11 Dětský zámek

1. **Zamknutí:** V pohotovostním režimu stiskněte po 3 sekundy  a ozve se pípnutí, které značí, že je dětský zámek aktivovaný. Je-li čas nastavený, rovněž se zobrazí aktuální čas; v opačném případě "E - - -" se zobrazí na obrazovce LED.
2. **Odemknutí:** Chcete-li vypnout dětský zámek, na 3 sekundy stiskněte  a ozve se dlouhé "pípnutí", které značí, že je dětský zámek vypnutý.

4.12 Otevření dveří trouby

Stiskněte  a dveře trouby se otevřou.

5 Čištění a údržba

5.1 Čištění



VAROVÁNÍ: K čištění spotřebiče nikdy nepoužívejte benzín, rozpouštědlo, abrazivní čisticí prostředek, kovové objekty nebo tvrdé kartáče.



VAROVÁNÍ: Spotřebič nebo jeho napájecí kabel nikdy neponořujte do vody či jiné kapaliny.

1. Vypněte spotřebič a odpojte napájecí kabel ze zásuvky.
2. Počkejte, než spotřebič zcela vychladne.
3. Vnitřní část trouby udržujte čistou. V případě, že na stěnách trouby zůstaly zbytky jídla nebo rozlité kapaliny, otřete je navlhčeným hadříkem. Pokud se trouba hodně znečistí, lze použít jemný čisticí prostředek. Vyhněte se použití sprejů a dalších čisticích látek, neboť mohou zanechat skvrny, značky a poničit povrch dveří.
4. Vnější povrchy trouby musí být vyčištěny navlhčeným hadříkem. Nedovolte, aby se voda dostala do větracích otvorů, abyste tak předešli poškození provozních částí v troubě.
5. Obě strany dveří a sklo, těsnění dveří a části v blízkosti těsnění často otírejte navlhčeným hadříkem, abyste odstranili skvrny způsobené rozstříknutím. Nepoužívejte abrazivní čisticí přípravky.
6. Nedovolte, aby ovládací panel zvlhnul. Vyčistěte měkkým navlhčeným hadříkem. Dveře trouby nechte otevřené, abyste během čištění ovládacího panelu předešli nežádoucímu spuštění.
7. Pokud se uvnitř trouby nebo v jejím okolí nahromadí pára, setřete ji měkkým hadříkem. K tomu může dojít, je-li mikrovlnná trouba provozována ve vysoce vlhkých podmínkách. To je normální.
8. V některých případech musíte při čištění vyjmout skleněný talíř. Skleněný talíř omyjte v teplé vodě nebo v myčce.
9. Válec a troubu je třeba čistit pravidelně, aby se předešlo nadměrné hlučnosti.
10. Spodní část trouby stačí otřít hadříkem s jemným čistícím přípravkem. Kroužek lze umýt v teplé vodě nebo v myčce. Když kroužek vyjmete ze spodní části, při jeho vracení zkontrolujte, že jste ho nainstalovali správným směrem.
11. Abyste odstranili špatný zápach z trouby, vložte do mikrovlnné trouby misku s vodou a citrónovou šťávou a kůrou a troubu spusťte na 5 minut v mikrovlnném režimu. Důkladně otřete a vysušte měkkým hadříkem.
12. V případě, že je třeba provést výměnu žárovky v troubě, kontaktujte autorizovaný servis, prosím.
13. Trouba musí být pravidelně čištěna a jakékoli zbytky potravin musí být odstraněny. Neníli trouba udržována čistá, může to způsobit povrchové defekty, které by mohly negativně ovlivnit životnost spotřebiče, což by mohlo způsobit nebezpečí.
14. Tento spotřebič nelikvidujte společně s domácím odpadem; staré trouby musí být zlikvidovány ve speciálních centrech provozovaných městskými úřady.
15. Když se používá funkce grilu, může se objevit malé množství kouře a zápachu, což po určité době používání zmizí.

5.2 Skladování

- Pokud nechcete spotřebič delší dobu používat, důkladně jej uskladněte.
- Zkontrolujte, zda je spotřebič odpojený, vychladlý a zcela suchý.
- Spotřebič skladujte na suchém, chladném místě.
- Spotřebič skladujte mimo dosah dětí.

5 Čištění a údržba

5.3 Manipulace a přeprava

- Během manipulace a přepravy uchovávejte přístroj v původním obalu.
- Balení chrání spotřebič před fyzickým poškozením.
- Na zařízení ani na obal nepokládejte těžká břemena. Může dojít k poškození spotřebiče.

6 Odstraňování problémů

Normální	
Mikrovlnná trouba ruší TV příjem.	Při provozu mikrovlnné trouby může docházet k rušení rozhlasového a televizního příjmu. Je to podobné rušení malých elektrických spotřebičů, např. mixéru, vysavače a elektrického ventilátoru. To je normální.
Světlo v troubě je ztlumené.	Během mikrovlnného vaření při nízkém výkonu se může světlo v troubě ztlumit. To je normální.
Pára se kumuluje na dveřích, horkých vzduch vychází průduchy	Během vaření může jídla vycházet pára. Většina páry vyjde průduchy. Ale někdy se může kumulovat na chladném místě, např. dveřích trouby. To je normální.
Omylem spuštěná trouba, bez vloženého jídla.	Je zakázané spouštět spotřebič, aniž by v něm byly nějaké potraviny. Je to velmi nebezpečné.

Problém	Možná příčina	Řešení
Troubu nelze spustit.	1) Napájecí kabel není řádně zapojen.	Odpojte ho. Po 10 sekundách ho znovu zapojte.
	2) Pojistka zkratovala nebo se aktivoval jistič okruhu.	Vyměňte pojistku nebo restartujte jistič (opravu provedou profesionálové z naší společnosti).
	3) Problém se zásuvkou.	V zásuvce vyzkoušejte jiné elektrické spotřebiče.
Trouba nehřeje.	4) Dveře nejsou dobře zavřené.	Dveře řádně zavřete.
Skleněný otočný talíř vydává při spuštění mikrovlnné trouby hluk.	5) Otočný talíř a spodní část trouby jsou špinavé.	Při čištění špinavých částí postupujte dle pokynů v "Čištění a údržba".



ZÁKAZNICKÉ CENTRUM BEKO

BEKO Spolka Akcyjna, org. sl. Lužná 716/2, 160 00 Praha 6 – Vokovice

7 dní v týdnu od 8:00 do 18:00

pomůže vyřešit záruční, případně pozáruční opravy výrobků BEKO

kontakt	220 105 371 800 350 333
e-mail	zakaznickecentrum@bekosa.cz
Objednávka opravy spotřebiče online	www.bekocr.cz
5 LET ZÁRUKY – podmínky a registrace online	www.bekocr.cz

ZÁRUČNÍ PODMÍNKY ČR

a) Platný a čitelný prodejní doklad, který obsahuje datum prodeje, model spotřebiče a označení prodejce opravňuje uživatele využít záruku na výrobek v souladu s ustanoveními Občanského zákoníku, v platném znění.

b) Není-li stanoveno jinak, je záruční doba na výrobek 24 měsíců. Začíná plynout ode dne převzetí věci kupujícím vyjma případu, kdy je nutné uvedení do provozu oprávněnou firmou. V tom případě začne záruční doba plynout ode dne uvedení výrobku do provozu.

Výrobky vyžadující odborné zapojení: plynové a kombinované sporáky a varné desky, dále všechny spotřebiče, které nejsou vybaveny přírodním elektrickým kabelem zakončeným vidlicí. Zapojení spotřebiče je službou hrazenou zákazníkem. Potvrzení je nutné uschovat. Dovozce nezodpovídá za poškození vzniklé chybou instalací a chybným zapojením výrobku.

c) Záruka vyplývající z těchto záručních podmínek může být uplatněna pouze na území České republiky a týká se pouze a výhradně spotřebičů dovezených do ČR prostřednictvím naší společnosti, BEKO Spolka Akcyjna, org. sl. Lužná 716/2, 160 00 Praha 6 – Vokovice, která je oficiálním zastoupením značky BEKO pro Českou republiku.

d) Záruka je poskytována kupujícímu (konečnému spotřebiteli) v souladu se zákonem č. 634/1992 Sb., o ochraně spotřebitele v platném znění, na výrobek sloužící běžnému používání v domácnosti. Výrobek není určen k průmyslovému použití a poskytování služeb. Spotřebiče, které nejsou používány v domácnosti, nejsou předmětem záruky (hotelová a restaurační zařízení, školská zařízení, úklidové firmy, atd...)

e) Práva ze zodpovědnosti za vady výrobku se uplatňují u prodávajícího. Záruční oprava se vztahuje výhradně na závady, které vzniknou v době platnosti záruční lhůty a to výrobní vadou. Takto vzniklé závady je oprávněn odstranit pouze autorizovaný servis.

f) O odstranění vad výrobku v záruční lhůtě je kupující oprávněn požádat prodejce nebo **Zákaznické centrum BEKO** tel: 220 105 371 (800 350 333) <http://www.bekocr.cz/oprava-spotrebice>.

g) Při návštěvě servisního technika kupující prokáže existenci záruky předložením čitelného prodejního dokladu nebo certifikátu 5 let záruky BEKO. Po provedení záruční opravy jsou autorizovaná servisní střediska nebo prodávající povinni vydat kupujícímu čitelnou kopii opravného listu nebo doklad o uplatnění práva záruky a době trvání opravy. Po dobu záruky je kupující povinen uschovat veškeré doklady související s koupí a servisem výrobku.

h) Opravní list slouží k prokázání práv kupujícího, proto je ve vlastním zájmu kupujícího si zkontrolovat před podpisem veškeré údaje. Záruční lhůta se v případech, kdy závada znemožnila používání výrobku, prodlužuje o dobu, kdy kupující uplatnil nárok na záruční opravu u autorizovaného střediska až do dne převzetí opraveného výrobku.

i) Výrobek musí být instalován a provozován podle návodu k obsluze a platných norem. Funkce chladniček, mrazniček a jiných kombinací je zaručena při okolní teplotě od +10°C do +32°C.

j) Touto zárukou nejsou dotčena práva kupujícího, která se ke koupí věci vztahují podle zvláštních právních předpisů.

k) Společnost BEKO Spolka Akcyjna, org. sl. Lužná 716/2, 160 00 Praha 6 – Vokovice nabízí spotřebitelům na vybrané modely prodlouženou záruku v celkové délce trvání 5 let. Předmětem této nadstandardní záruky je bezplatné odstraňování výrobních vad po dobu následujících 36 měsíců od skončení zákonné dvouleté záruční lhůty.

- l) Podmínkou získání certifikátu prodloužené záruky je splnění veškerých podmínek uvedených na www.bekocr.cz.
- m) O odstranění vad výrobku v prodloužené záruční lhůtě je kupující oprávněn požádat Zákaznické centrum BEKO tel: 220 105 371 (800 350 333) <http://www.bekocr.cz/oprava-spotrebice> .
- n) Při opravě v rámci prodloužené záruky je uživatel povinen autorizovanému servisu předložit platný certifikát prodloužené záruky a prodejní doklad.
- o) V době trvání prodloužené záruky bude oprávněná reklamacie řešena opravou nebo dodáním náhradního dílu. V případě neodstranitelné vady zajistí dovozce přímo u zákazníka výměnu výrobku za nový. Nárok na výměnu uplatňuje zákazník po zaslání všech potřebných dokladů /platný certifikát, doklad o zakoupení, vyjádření servisního technika/ na e-mail: reklamace@bekosa.cz nebo poštou na adresu BEKO Spolka Akcyjna, org. sl. Lužná 716/2, 160 00 Praha 6 – Vokovice. Spotřebitel nemá právo v průběhu prodloužené záruky na vrácení kupní částky. Uplatnění práva na bezplatné odstraňování výrobních vad podléhá zde uvedeným všeobecným záručním podmínkám.

Právo na uplatnění záruky zaniká pokud:

- není výrobek používán v souladu s návodem
- došlo k mechanickému poškození výrobku cizím zaviněním, při nesprávné údržbě nebo jiným zanedbáním péče o výrobek
- byl na výrobku proveden neodborný zásah neoprávněnou osobou
- plynové spotřebiče nebo spotřebiče s napájením 400V nebyly uvedeny do provozu odbornou firmou
- došlo k mechanickému poškození při přepravě
- je vada způsobená vnějšími podmínkami, jako jsou např. poruchy v elektrické síti nebo vadná bytová instalace, nevhodnými provozními podmínkami, poškození živlem
- je výrobek vadný z důvodu použití neoriginálního příslušenství a náhradních dílů
- kuchyňská linka, do které je výrobek zabudovaný, nesplňuje technické parametry
- záruka se dále nevztahuje na preventivní údržbu popsanou v návodu k obsluze, popřípadě závady způsobené nevhodnou manipulací, na opotřebení vzniklé běžným používáním, mechanické poškození skleněných a plastových komponentů
- záruka se nevztahuje na návštěvu technika za účelem poradenství, preventivní kontrolu stavu spotřebiče, výměnu náhradního dílu, který nevyžaduje odborný zásah, záměna směru otvírání dveří chladniček





Najprije pročitajte ovaj priručnik!

Poštovani kupci,

Hvala vam što ste izabrali proizvod tvrtke Beko. Nadamo se da ćete dobiti najbolje rezultate od vašeg proizvoda koji je proizveden s pomoću kvalitetne i moderne tehnologije. Zbog toga prije upotrebe proizvoda pažljivo pročitajte korisnički priručnik i druge popratne dokumente i čuvajte ih kao referencu za buduću upotrebu. Ako predajete proizvod nekome drugome, prosljedite toj osobi i korisnički priručnik. Slijedite sva upozorenja i informacije u korisničkom priručniku.

Značenje simbola

Sljedeći se simboli upotrebljavaju u raznim dijelovima ovog priručnika:

	Važne informacije i korisni savjeti o upotrebi.
	Upozorenja o opasnim situacijama vezanim za sigurnost života i imovine.
	Upozorenje o vrućim površinama.
	Upozorenje na električni udar.



Ovaj je proizvod proizveden u ekološki prihvatljivim modernim postrojenjima bez štetnog utjecaja na okoliš.

1 Važne upute za sigurnost i očuvanje okoliša

Pažljivo pročitajte ove važne sigurnosne upute i čuvajte ih za buduću uporabu

1.1 Sigurnosna upozorenja

Ovaj odjeljak sadrži sigurnosne upute koje će vam pomoći zaštititi se od požara, strujnog udara, izlaganju energiji mikrovalova, tjelesnih ozljeda ili oštećenja imovine. Nepridržavanje ovih uputa poništava sva odobrena jamstva.

- Mikrovalne pećnice tvrtke Beko usklađene su s važećim sigurnosnim standardima, stoga, u slučaju bilo kakvog oštećenja uređaja ili strujnog kabela treba ih popraviti ili zamijeniti zastupnik, servis ili stručnjak ili ovlaštenu servisnu ekipu kako bi se izbjegla daljnja oštećenja. Neispravan ili nestručan popravak mogu biti opasni i predstavljati opasnost za korisnika.
- Ovaj uređaj namijenjen je uporabi u kućanstvu te za primjenu u prostorima poput sljedećeg:
 - kuhinja za osoblje, trgovina, ureda i drugih radnih okruženja;
 - farmi;

- od strane gostiju u hotelima, ili drugim vrstama sličnih uslužnih objekata;
- u uslužnim objektima poput pansiona.
- Nije dizajniran za primjenu u industriji ili laboratoriju.
- Ne pokušavajte pokrenuti pećnicu kada su joj vrata otvorena; u protivnom možete se izložiti štetnoj energiji mikrovalova. Sigurnosno zaključavanje se ne smije deaktivirati ili mijenjati.
- Mikrovalna pećnica namijenjena je za zagrijavanje hrane i pića. Sušenje hrane i odjeće te grijanje termofora, kućnih papuča, spužvi, vlažnih krpa i slično može izazvati opasnost od ozljede, zapaljenja ili požara.
- Ne stavljajte predmet između prednje strane i vrata pećnice. Ne dozvolite da su u unutrašnjosti pećnice nakupe nečistoća ili ostaci sredstva za čišćenje.
- Bilo koje servisne poslove koji uključuju uklanjanje poklopca koji pruža zaštitu od izlaganja energiji mikrovalova trebaju obaviti ovlaštene osobe/servis. Svaki drugi pristup je opasan.
- Proizvod je namijenjen za kuhanje, zagrijavanje i odmrzavanje hrane u kućanstvima. Ne smije se koristiti za komercijalne namjene.

1 Važne upute za sigurnost i očuvanje okoliša

- Pećnica nije namijenjena sušenju živih bića.
- Ne koristite uređaj za sušenje odjeće ili kuhinjskih krpa.
- Ne koristite uređaj na otvorenom, u kupaonicama, u vlažnom okruženju ili na mjestima gdje se može ovlažiti.
- Ne preuzima se nikakva odgovornost niti jamstvo za štetu nastalu zbog pogrešne primjene ili nepravilnog rukovanja uređajem.
- Nikad ne pokušavajte rastaviti uređaj. Neće se prihvatiti jamstveni zahtjev za štetu nastalu zbog nepravilnog rukovanja.
- Koristite samo originalne dijelove ili dijelove koje je preporučio proizvođač.
- Tijekom upotrebe ne ostavljajte uređaj bez nadzora.
- Uređaj uvijek koristite na stabilnoj, ravnoj, čistoj, suhoj i neklizajućoj površini.
- Uređaj se ne smije koristiti s vanjskim tajmerom sata ili odvojenim sustavom daljinskog upravljanja.
- Prije prve upotrebe uređaja očistite sve dijelove. Pojedini pogledajte u dijelu "Čišćenje i održavanje".
- Uređaj koristite samo za ono za što je namijenjen kako je opisano u ovom priručniku.
- Uređaj postaje jako vruć tijekom upotrebe. Pripazite i ne dirajte vruće dijelove unutar pećnice.
- Ne rukujte pećnicom kada je prazna.
- Kuhinjski pribor može postati vruć zbog prijenosa topline sa zagrijane hrane na pribor. Možda ćete trebati koristiti kuhinjske rukavice za držanje kuhinjskog pribora.
- Trebate provjeriti kuhinjski pribor i utvrditi smije li se koristiti u mikrovalnoj pećnici.
- Pećnicu ne stavljajte na štednjake ili druge uređaje koji stvaraju toplinu. U protivnom to ih može oštetiti i poništiti jamstvo.
- Para može izaći kada otvarate poklopce ili podižete foliju nakon kuhanja hrane.
- Uređaj i njegova dostupna površina mogu postati vrlo vrući kada se uređaj koristi.
- Vrata i vanjsko staklo mogu postati jako vrući kada se uređaj koristi.
- Pripazite da napajanje iz strujne mreže odgovara informacijama navedenim na nazivnoj ploči uređaja.
- Jedini način za odspajanje uređaja iz strujnog napajanja je iskopčavanje strujnog utikača iz strujne utičnice.
- Uređaj koristite samo s uzemljenom utičnicom.

1 Važne upute za sigurnost i očuvanje okoliša

- Nikada ne koristite uređaj ako su kabel za napajanje ili sam uređaj oštećeni.
- Uređaj ne koristite s produžnim kablom.
- Nikad ne dirajte uređaj ili utikač s vlažnim ili mokrim rukama.
- Uređaj postavite tako da je utikač uvijek dostupan.
- Spriječite oštećenje strujnog kabela tako što ga nećete gnječiti, savijati i trljati o oštre rubove. Strujni kabel držite podalje od vrućih površina i otvorenog plamena.
- Pripazite da ne postoji opasnost po strujni kabel tako da ga se slučajno povuče ili da se netko spotakne preko njega dok uređaj radi.
- Isključite uređaj iz napajanja prije svakog čišćenja i kada uređaj ne koristite.
- Ne povlačite strujni kabel uređaja kako biste ga iskopčali iz strujnog napajanja i nikad nemojte omotavati strujni kabel oko uređaja.
- Ne uranjajte uređaj, strujni kabel ili utikač u vodu ili druge tekućine. Ne držite ga pod tekućom vodom.
- Ako zagrijavate hranu koja je u plastičnim ili papirnatim posudama, pripazite na pećnicu jer se posude mogu zapaliti.
- Prije stavljanja u pećnicu papirnatih ili plastičnih vrećica uklonite s njih vezice za vezivanje i/ili metalne ručke.
- Ako primijetite dim, isključite uređaj ili ga odspojite iz strujne utičnice i držite vrata zatvorena kako bi se obuzdao plamen.
- Mikrovalnu pećnicu ne koristite kao prostor za čuvanje/odlaganje stvari. Kada se pećnica ne koristi ne ostavljajte u njoj predmete od papira, kuhinjski pribor ili namirnice.
- Radi izbjegavanja opekлина sadržaj bočica za hranjenje i dječje hrane u staklenkama treba se promiješati ili promućkati, a temperatura se treba provjeriti prije konzumacije.
- Ovaj uređaj pripada u skupinu 2 razred BISM opreme. Skupina 2 sadrži svu ISM (Industrial, Scientific and Medical - industrijsku, znanstvenu i medicinsku) opremu u kojoj se namjerno stvara radijsko-frekvencijska energija i/ili se koristi u obliku elektromagnetskog zračenja za obradu materijala i elektroerozijske opreme.
- Oprema razreda B prikladna je za primjenu u domaćinstvima i ustanovama koje su izravno spojene na niskonaponsku električnu mrežu.

1 Važne upute za sigurnost i očuvanje okoliša

- U pećnici ne koristite ulje za kuhanje. Vrelo ulje može oštetiti dijelove i materijale pećnice te može čak izazvati i opekline.
 - Probodite hranu s debljom korom poput krumpira, tikvica, jabuka ili kestena.
 - Uređaj postavite tako da je stražnja strana okrenuta prema zidu.
 - Prije pomicanja uređaja učvrstite okretni dio i tako spriječite štetu.
 - Jaja u ljusci, cijela tvrdo kuhana jaja ne trebaju se zagrijavati u mikrovalnim pećnicama jer mogu eksplodirati, čak i kad završi postupak zagrijavanja u mikrovalnoj pećnici.
- UPOZORENJE:** Ako su vrata ili brtva na vratima oštećeni tada se pećnica ne smije koristiti dok je ne popravi kvalificirana osoba.
- UPOZORENJE:** Opasno je za svakog, osim za stručne osobe, izvršiti servis ili popravak koji uključuje skidanje poklopca koji pruža zaštitu od izlaganja energiji mikrovalova.
- UPOZORENJE:** Tekućine i druga hrana moraju se zagrijavati u zatvorenim posudama jer mogu eksplodirati.
- Pećnicu treba redovito čistite i uklanjati ostatke hrane.
 - Trebate ostaviti minimalno 20 cm razmaka iznad gornje površine pećnice.
 - Nemojte prekuhati hranu, jer u protivnom možete izazvati požar.
 - Za čišćenje uređaja ne koristite kemikalije i parne čistače.
 - Preporučuje se izniman oprez kada se uređaj koristi u blizini djece i osobe sa smanjenim tjelesnim, osjetilnim ili metalnim sposobnostima.
 - Ova uređaj mogu koristiti djeca starija od 8 godina te osobe sa smanjenim sa smanjenim tjelesnim, osjetilnim ili mentalnim sposobnostima ili s nedostatnim iskustvom i znanjem ako su pod nadzorom i ako su dobile potrebne upute za rad s uređajem na siguran način te ako razumiju moguće opasnosti. Djeca se ne smiju igrati s uređajem. Postupke čišćenja i korisničkog održavanja ne smiju obavljati djeca, osim ako nisu pod nadzorom.
 - **Opasnost od gušenja!** Svu ambalažu držite izvan dohvata djece.
 - Zbog pretjerane topline koja proizlazi iz načina rada roštilja ili kombiniranog načina rada djeci se treba dozvoliti korištenje tih načina rada samo pod nadzorom odrasle osobe.
 - Proizvod i strujni kabel čuvajte tako da ih ne mogu dohvatiti djeca mlađa od 8 godina.

1 Važne upute za sigurnost i očuvanje okoliša

- Ne kuhajte hranu izravno na staklenom pladnju. Hranu stavite u/na odgovarajuće kuhinjsko posuđe prije stavljanja u pećnicu.
- Metalne posude za hranu i piće ne smiju se koristiti za vrijeme kuhanja u mikrovalnoj pećnici. U protivnom, može doći do iskrenja.
- Ovaj proizvod nije dizajniran za ugradnju. Nemojte stavljati proizvod u ormar ili kutiju dok je u uporabi.

1.2 Sukladnost s Direktivom o gospodarenju otpadnim električnim i elektroničkim uređajima i opremom (WEEE Directive) i zbrinjavanje iskorištenog proizvoda:

Ovaj proizvod usklađen je s WEEE direktivom EZ (2012/19/EZ). Ovaj proizvod nosi klasifikacijsku oznaku za električni i elektronski otpad (WEEE).

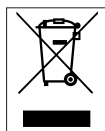

Ovaj simbol označava da ovaj proizvod ne treba odlagati s ostalim otpadom iz kućanstva na kraju vijeka uporabe. Rabljeni uređaj mora se vratiti u službeno zbirno mjesto za recikliranje električnih i elektronskih uređaja. Da biste pronašli mjesta za zbrinjavanje kontaktirajte lokalne vlasti ili prodavača od kojeg ste kupili proizvod. Sva kućanstvo igra važnu ulogu u uporabi i reciklaži iskorištenih uređaja. Odgovarajući zbrinjavanje iskorištenih proizvoda pomaže spriječiti potencijalne negativne posljedice za okoliš i ljudsko zdravlje.

1.3 Usklađenost sa RoHS direktivom:

Ovaj proizvod je sukladan Direktivi EU o ograničavanju opasnih tvari (RoHS Directive) (2011/65/EU). Proizvod ne sadrži štetne i zabranjene materijale koji su specificirani u Direktivi.

1.4. Informacije o pakiranju



Ambalažni materijal proizvoda proizveden je od recikliranih materijala u skladu s nacionalnim odredbama o zaštiti okoliša. Ambalažni materijal ne zbrinjavajte zajedno s kućanskim i drugim otpadom. Odnosite ga u sabirne centre za ambalažni materijal određene od strane tijela lokalnih vlasti.

2 Vaša mikrovalna pećnica

2.1 Pregled

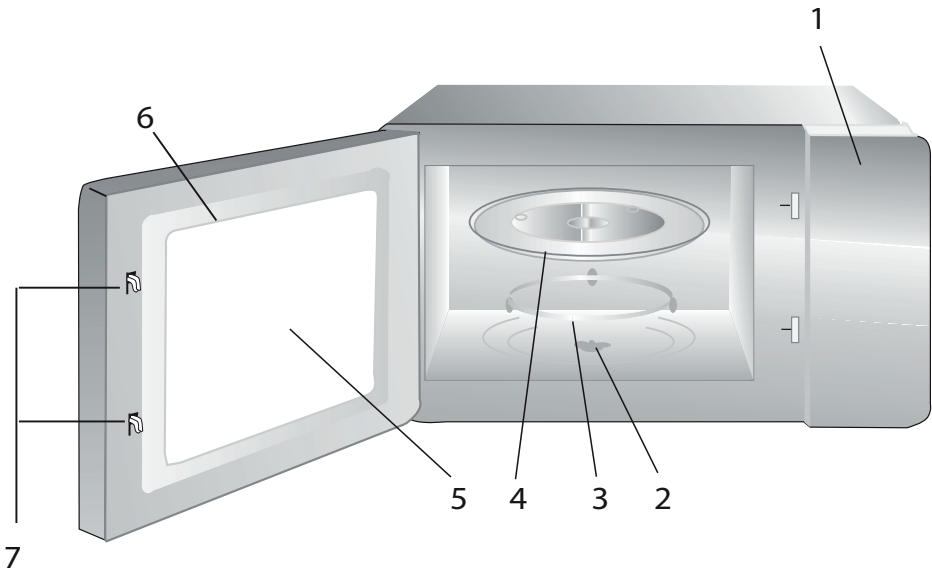

Kontrole i dijelovi

1. Kontrolna ploča
2. Osovina okretne ploče
3. Potpora okretne ploče
4. Stakleni pladanj
5. Prozor pećnice
6. Grupa vrata
7. Sigurnosni sustav blokade vrata

2.2 Tehnički podaci

Potrošnja energije	230 V~50 Hz, 1250 W (Mikrovalna)
Izlaz	800 W
Frekvencija rada	2450 MHz
Vanjske dimenzije (Mikrovalna pećnica) (H*W*D)	289.1*461*340 mm
Vanjske dimenzije (sadržaj pribora) (H*W*D)	382*594*340 mm
Kapacitet pećnice	20 litara
Neto masa	12 kg
Neto masa (sadržaj pribora)	13 kg

Zadržana su prava tehničkih i nacrtnih promjena.

Oznake na proizvodu ili vrijednosti naznačene u dokumentima isporučenima s proizvodom vrijednosti su dobivene u laboratorijskim uvjetima po važećim standardima. Te se vrijednosti mogu razlikovati s obzirom na upotrebu proizvoda i uvjetima okoline. Vrijednosti napajanja testirane su na 230 V.

2 Vaša mikrovalna pećnica

2.3 Postavljanje okretne ploče

- Nikada nemojte postavljati stakleni pladanj naopako. Stakleni pladanj nikada ne smije biti ograničen.
- Tijekom kuhanja, uvijek se moraju upotrebljavati stakleni pladanj i potpora okretne ploče.
- Sva hrana i posude s hranom uvijek se moraju postaviti na stakleni pladanj za kuhanje.
- Ako stakleni pladanj ili potpora okretne ploče napuknu ili se slome, obratite se najbližem ovlaštenom servisnom centru.

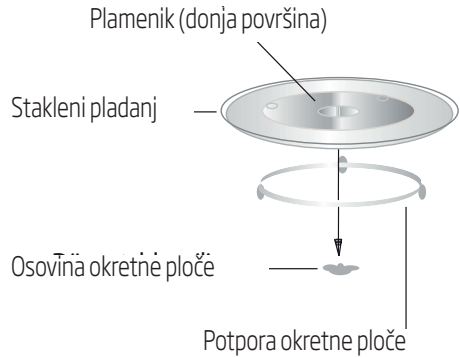

3 Postavljanje i povezivanje

3.1 Postavljanje i povezivanje

- Uklonite svu ambalažu i dodatke. Pregledajte ima li pećnica oštećenja poput udubljenja ili slomljenih vrata. Nemojte postavljati pećnicu ako je oštećena.
- Uklonite zaštitni sloj koji se nalazi na površini elementa mikrovalne pećnice.
- Nemojte uklanjati svijetlosmeđi Mica poklopac koji je pričvršćen u unutrašnjosti pećnice za zaštitu magnetrona.
- Odaberite ravnu površinu koja pruža dovoljno prostora za ulazne i izlazne kanale.

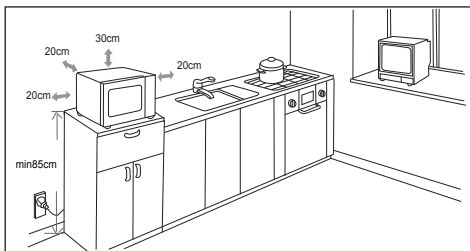

- Minimalna visina postavljanja je 85 cm.
- Stražnja površina uređaja ne smije se postaviti uza zid. Ostavite razmak od najmanje 30 cm iznad pećnice; najmanja udaljenost, ako uopće i postoji, između pećnice i susjednog zida trebala bi biti 20 cm.
- Nemojte uklanjati noge ispod pećnice.
- Zaklanjanje ulaznih i izlaznih otvora može oštetiti pećnicu.
- Uređaj je opremljen utikačem i mora se povezati samo na ispravno postavljenu uzemljenu utičnicu.
- Napon napajanja mora odgovarati naponu navedenom na tipskoj pločici.
- Samo ovlašteni serviseri smiju postavljati utičnicu i mijenjati priključni kabel. Ako nakon postavljanja utičnica više nije dostupna, sve-polni uređaj za isključenje mora postojati na strani za postavljanje s razmakom kontakta od najmanje 3 mm.
- Ne smiju se upotrebljavati prilagodnici, višesmerne utičnice i produžni kabeli. Preopterećenje može uzrokovati rizik od požara.

3 Postavljanje i povezivanje



UPOZORENJE: Ne stavljajte pećnicu na plamenik ili bilo koji drugi uređaj koji emitira toplinu. Stavljanje pećnice na ili u blizinu izvora topline može oštetiti pećnicu, a jamstvo će postati nevažeće.



Dostupna površina može se zagrijati tijekom rada.



Nemojte preklapati ili savijati kabel napajanja.



Za ugradbenu upotrebu pogledajte informacije o postavljanju koje se nalaze u priboru sa šifrom modela MOK 20232 X.

3.2 Radio smetnje



Rad mikrovalne pećnice može uzrokovati smetnje kod radiouređaja, TV-prijemnika i sličnih uređaja.

- Postavite pećnicu što je dalje moguće od radiouređaja i TV-prijemnika. Rad mikrovalne pećnice može uzrokovati smetnje u radio ili TV-prijemu.
- 2. Uključite pećnicu u standardnu utičnicu za kućanstvo. Provjerite jesu li napon i frekvencija jednaki kao i napon i frekvencija na tipskoj pločici.
- Ako dođe do smetnji, one se mogu smanjiti ili ukloniti poduzimanjem mjera opreza u nastavku:
- Očistite vrata i površinu zatvaranja pećnice.
- Ponovo postavite smjer antene radiouređaja ili TV-prijemnika.
- Premjestite pećnicu ovisno o lokaciji prijemnika.
- Postavite mikrovalnu pećnicu dalje od prijemnika.
- Uključite mikrovalnu pećnicu u drugi utikač, kako bi mikrovalna pećnica i prijemnik bili na različitim linijama.

3.3 Osnove kuhanja mikrovalnim uređajima

- Pažljivo pripremajte hranu. Ostatke postavite izvan posude.
- Pazite na vrijeme kuhanja. Kuhajte u najkraće naznačenom vremenu, a zatim dodajte još vremena ako je to potrebno. Prekuhana hrana može uzrokovati nastanak dima ili može zagorjeti.
- Prekrite hranu tijekom kuhanja. Prekrivanje hrane sprečava prskanje i pomaže osigurati da je hrana ravnomjerno kuhana.
- Okrenite hranu poput peradi i hamburgera tijekom kuhanja u mikrovalnoj pećnici da biste ubrzali kuhanje te vrste hrane. Veći komadi hrane poput pečenke moraju se okrenuti najmanje jednom.
- Hranu poput mesnih okruglica okrenite naopako jednom usred kuhanja i međusobno ih zamijenite sa sredine posude na vanjsku stranu.

3.4 Upute za uzemljenje

Uređaj se mora uzemljiti. Pećnica ima kabel za uzemljenje s uzemljenim utikačem. Uređaj se mora ispravno uključiti na zidnu utičnicu, postaviti i uzemljiti. Sustav uzemljenja omogućuje žicu za odvod električne struje u slučaju kratkog spoja te smanjuje rizik od strujnog udara. Preporučujemo upotrebu električnog kruga namijenjenog za pećnicu. Rad s visokim naponom opasan je i može uzrokovati požar i druge nesreće koje mogu oštetiti pećnicu.



UPOZORENJE: Nepravilna upotreba uzemljenog utikača može uzrokovati strujni udar.



Ako imate bilo kakvih pitanja o uzemljenju i električnim uputama, obratite se kvalificiranom električnom tehničaru ili servisnom osoblju.

3 Postavljanje i povezivanje



Proizvođač i/ili prodavač ne prihvaćaju odgovornost za ozlijede ili štetu na pećnici koja je nastala ako se nisu slijedili postupci električnog povezivanja.

3.5 Test posuđa

Nikada nemojte uključivati mikrovalnu pećnicu ako je prazna. Jedina je iznimka test posuđa u sljedećem odjeljku. Neke vrste nemetalnog posuđa možda neće biti prikladne za upotrebu u mikrovalnoj. Ako niste sigurni je li posuđe prikladno za mikrovalnu, možete provesti sljedeći test.

1. Postavite prazno posuđe za testiranje u mikrovalnu pećnicu, zajedno s čašom prikladnom za upotrebu u mikrovalnoj, napunjenom s 250 ml vode.
2. Uključite mikrovalnu pećnicu na maksimalnu snagu na 1 minutu.
3. Oprezno provjerite temperaturu posuđa koje testirate. Ako se zagrijalo, nije prikladno za upotrebu u mikrovalnoj.
4. Nikada nemojte premašiti vrijeme rada od 1 minute. Ako primijetite iskre tijekom rada od 1 minute, zaustavite rad mikrovalne pećnice. Posuđe koje uzrokuje nastanak iskri nije prikladno za upotrebu u mikrovalnoj.

Popis u nastavku općeniti je vodič koji će vam pomoći u izboru prikladnog posuđa.

Kuhinjsko posuđe	Mikrovalna	Roštilj	Kombinacija
Staklo otporno na toplinu	Da	Da	Da
Staklo koje nije otporno na toplinu	Ne	Ne	Ne
Keramika otporna na toplinu	Da	Da	Da
Plastična posuda prikladna za mikrovalnu pećnicu	Da	Ne	Ne
Papirnato posuđe	Da	Ne	Ne
Metalni pladanj	Ne	Da	Ne
Metalna rešetka	Ne	Da	Ne
Aluminijska folija i poklopci od folije	Ne	Da	Ne
Pjenasti materijali	Ne	Ne	Ne

4 Rad

4.1 Kontrolna ploča

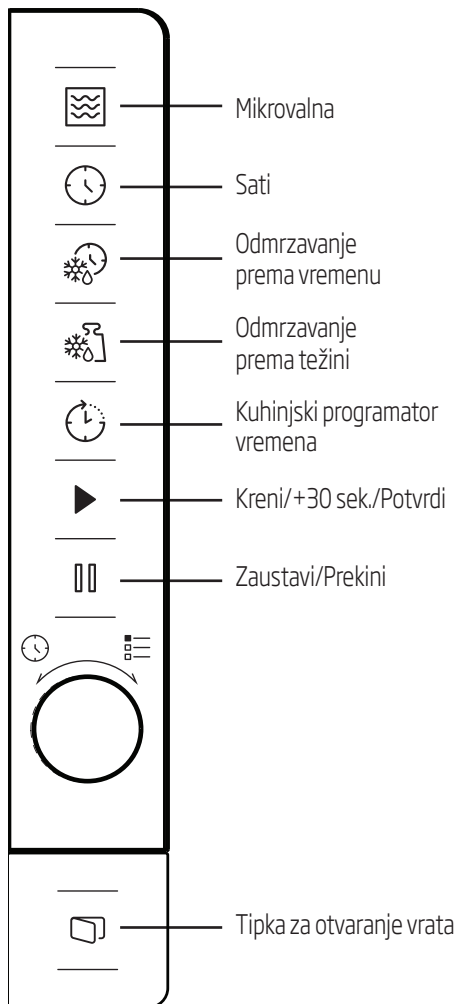

4.2 Postavljanje vremena

Kada je mikrovalna pećnica uključena, na LED zaslonu prikazat će se „0:00” i zvučni će se signal oglasiti jednom.

1. Dvaput pritisnite “🕒” i znamenke za sate počët će treperiti.
2. Okrenite “🕒” da biste namjestili sat; unesena vrijednost mora biti između 0 i 23 sata.
3. Pritisnite “🕒” i znamenke za minute počët će treperiti.
4. Okrenite “🕒” da biste namjestili minute; unesena vrijednost mora biti između 0 i 59 sata.
5. Pritisnite “🕒” da biste završili postavljanje vremena. Treperit će simbol „” i vrijeme će zasvijetliti.



Ako pritisnete “🕒” tijekom postavke vremena, pećnica će se automatski vratiti na prethodni način.







4.3 Kuhanje s mikrovalnom pećnicom

1. Pritisnite “🔴” i na LED zaslonu prikazat će se „P100”.
2. Ponovo pritisnite “🔴” ili okrenite “🕒” da biste odabrali željenu jačinu. Svaki put kada pritisnete tipku, prikazat će se „P100”, „P80”, „P50”, „P30” ili „P10”.
3. Pritisnite “▶️” da biste potvrdili i okrenite “🕒” da biste postavili vrijeme kuhanja na vrijednost između 0:05 i 95:00.
4. Ponovo pritisnite “▶️” da biste počeli kuhati.



Primjer: Ako želite upotrebljavati 80 % mikrovalne snage da biste kuhali 20 minuta, možete upravljati pećnicom sljedećim koracima.

4 Rad

5. Jednom pritisnite  i na zaslonu će se prikazati „P100“.
6. Još jednom pritisnite  i okrenite  da biste mikrovalnu snagu postavili na 80 %.
7. Pritisnite  da biste potvrdili i na zaslonu će se prikazati „P 80“.
8. Okrenite  da biste podesili vrijeme kuhanja dok se na pećnici ne prikaže „20:00“.
9. Pritisnite  da biste počeli kuhati.



Koraci za podešavanje vremena na gumbu za kodiranje su:



Postavljanje trajanja	Količina povećanja
0 - 1 minuta	5 sekundi
1 - 5 minuta	10 sekundi
5 - 10 minuta	30 sekundi
10 - 30 minuta	1 minuta
30 - 95 minuta	5 minuta

Upute za tipkovnicu mikrovalne pećnice

Redoslijed	Zaslon	Mikrovalna snaga
1	P100	100 %
2	P80	80 %
3	P50	50 %
4	P30	30 %
5	P10	10 %

4.4 Brzi početak



1. U načinu čekanja pritisnite  da biste počeli kuhati s mikrovalnom snagom od 100 %. Svaki put kada pritisnete tipku, vrijeme kuhanja povećat će se do 95 minuta u koracima od 30 sekundi.
2. U načinu kuhanja kuhanja ili odmrzavanja prema vremenu, vrijeme kuhanja povećat će se za 30 sekundi svaki put kada pritisnete .

3. U načinu čekanja okrenite  u smjeru suprotnom od kazaljke na satu da biste postavili vrijeme kuhanja kako biste kuhali s mikrovalnom snagom od 100 % i pritisnite  za početak kuhanja.





U automatskom meniju i načinima odmrzavanja prema težini, pritisak na  neće povećati vrijeme kuhanja.

4.5 Odmrzavanje prema vremenu



1. Jednom pritisnite .
2. Okrenite  da biste odabrali vrijeme odmrzavanja. Maksimalno vrijeme je 95 minuta.
3. Pritisnite  da biste počeli odmrzavati. Jačina odmrzavanja je P30 i ne može se promijeniti.

4.6 Odmrzavanje prema težini

1. Jednom pritisnite .
2. Okrenite  da biste odabrali težinu hrane od 100 to 2000 g.
3. Pritisnite  da biste počeli odmrzavati.

4.7 Kuhinjski programator vremena (brojač)

Pećnica je opremljena automatskim brojačem koji nije povezan s funkcijama pećnice i može se zasebno upotrebljavati u kuhinji (može se postaviti na maks. 95 minuta.)

1. Jednom pritisnite  i na LED zaslonu prikazat će se 00:00.
2. Okrenite  da biste unijeli ispravno vrijeme.
3. Pritisnite  da biste potvrdili postavku.
4. Kada odbrojavanje od unesenog vremena dosegne 00:00, zvučni će se signal oglasiti 5 puta. Ako je postavljeno vrijeme (sustav od 24 sata), trenutačno će se vrijeme prikazati na LED zaslonu.

4 Rad

Pritisnite "11" da biste prekinuli programator vremena u bilo koje vrijeme.



Kuhinjski programator vremena funkcionira drugačije od sustava od 24 sata. Kuhinjski programator vremena samo je programator vremena.

4.8 Automatski meni

1. Okrenite "💡" u smjeru kazaljke na satu da biste odabrali željeni meni. Prikazat će se meniji između „A-1” i „A-8”, odnosno pizza, meso, povrće, tjestenina, krumpir, riba, piće i kokice.
2. Pritisnite "▶" da biste potvrdili.
3. Okrenite "💡" da biste izabrali zadanu težinu u skladu s grafikonom menija.
4. Pritisnite "▶" da biste počeli kuhati.



Primjer: Ako želite upotrijebiti „Automatski meni” za kuhanje 350 g ribe:

1. Okrenite "💡" u smjeru kazaljke na satu dok se na zaslonu ne prikaže „A-6”.
2. Pritisnite "▶" da biste potvrdili.
3. Okrenite "💡" da biste odabrali težinu ribe dok se na zaslonu ne prikaže „350”.
4. Pritisnite "▶" da biste počeli kuhati.

Meni automatskog kuhanja

Meni	Težina	Zaslon
 A-1 Pizza	200 g	200
	400 g	400
 A-2 Meso	250 g	250
	350 g	350
	450 g	450

 A-3 Povrće	200 g	200
	300 g	300
	400 g	400
 A-4 Tjestenina	50 g (s 450 ml hladne vode)	50
	100 g (s 800 ml hladne vode)	100
 A-5 Krumpir	200 g	200
	400 g	400
	600 g	600
 A-6 Riba	250 g	250
	350 g	350
	450 g	450
 A-7 Piće	1 čaša (120 ml)	1
	2 čaše (240 ml)	2
	3 čaše (360 ml)	3
 A-8 Kokice	50 g	50
	100 g	100

4.9 Kuhanje u više koraka



Za kuhanje se najviše mogu upotrebljavati 2 koraka. U kuhanju u više koraka, ako je jedan korak odmrzavanje, onda se odmrzavanje mora postaviti u prvi korak.





Ako želite odmrzavati hranu 5 minuta i zatim kuhati s mikrovalnom snagom od 80 % tijekom 7 minuta, izvršite sljedeće korake:

1. Jednom pritisnite "❄️".
2. Okrenite "💡" da biste odabrali vrijeme odmrzavanja dok se na zaslonu ne prikaže „5:00”.
3. Jednom pritisnite "👉" i na zaslonu će se prikazati „P100”.
4. Još jednom pritisnite "👉" i okrenite "💡" da biste mikrovalnu snagu postavili na 80 %.



4 Rad

5. Pritisnite  da biste potvrdili i na zaslonu će se prikazati „P 80“.
6. Okrenite  da biste podesili vrijeme kuhanja dok se na pećnici ne prikaže „7:00“.
7. Pritisnite  da biste počeli kuhati. Zvučni će se signal oglasiti jednom za prvi korak i odbrojanje vremena odmrzavanja započeti će. Zvučni će se signal oglasiti još jednom kada unosite drugi korak kuhanja. Zvučni će se signal oglasiti 5 puta na kraju kuhanja.

4.10 Funkcija upita

1. U načinima mikrovalne pritisnite  i trenutna razina snage prikazat će se na 3 sekunde. Nakon 3 sekunde, pećnica će se vratiti na prethodni način.
2. Tijekom kuhanja, pritisnite  i trenutačno će se vrijeme prikazati na 3 sekunde.

4.11 Zaštita za djecu

1. **Zaključavanje:** U stanju čekanja pritisnite  3 sekunde i oglasit će se zvučni signal koji označava da je uključena zaštita za djecu. Ako je vrijeme već postavljeno, prikazat će se i trenutačno vrijeme; u suprotnome, na LED zaslonu prikazat će se .
2. **Otključavanje:** Da biste isključili zaštitu za djecu, pritisnite  3 sekunde i oglasit će se zvučni signal koji označava da je isključena zaštita za djecu.

4.12 Otvaranje vrata pećnice

Pritisnite  i vrata pećnice otvorit će se.

5 Čišćenje i održavanje

5.1 Čišćenje



UPOZORENJE: Nikada nemojte upotrebljavati benzin, otapala, abrazivna sredstva za čišćenje, metalne predmete ili tvrde četke.



UPOZORENJE: Ne uranjajte uređaj u vodu ili bilo koju drugu tekućinu.

- Isključite uređaj i isključite ga iz utičnice.
- Pustite da se uređaj ohladi do kraja.
- Držite unutrašnjost pećnice čistom. Kada se hrana ili prolivena tekućina zalijepi na stranice pećnice, obrišite vlažnom krpom. Ako se pećnica jako zaprlja, može se upotrebljavati blagi deterdžent. Izbjegavajte upotrebu sprejeva i ostalih jakih sredstava za čišćenje, jer mogu uzrokovati mrlje, tragove i neprozirnost na površini vrata.
- Vanjske površine pećnice moraju se čistiti vlažnom krpom. Nemojte dopustiti ulazak vode iz ventilacijskih otvora kako biste spriječili oštećenje radnih dijelova pećnice.
- Često brišite obje strane vrata i stakla, brtvi na vratima i dijelova blizu brtvi s vlažnom krpom da biste uklonili mrlje od prskanja hrane ili tekućine. Nemojte upotrebljavati abrazivna sredstva za čišćenje.
- Nemojte dopustiti da se upravljačka ploča smoči. Čistite samo vlažnom mekom krpom. Ostavite vrata otvorena da biste spriječili slučajaj rad tijekom čišćenja upravljačke ploče.
- Ako se para nakupi unutar ili oko vrata, obrišite je mekom krpom. Do ovoga može doći ako mikrovalna pećnica radi u vlažnim uvjetima. To je normalno.
- U nekim ćete slučajevima morati ukloniti stakleni pladanj zbog čišćenja. Operite pladanj u toploj vodi sa sapunom ili u perilici za suđe.
- Prsten s kotačićima trebao bi se redovito čistiti da bi se izbjegla prevelika buka.
- Trebalo bi biti dovoljno obrisati donju površinu pećnice blagim deterdžentom. Prsten s kotačićima može se prati u toploj vodi sa sapunom ili u perilici za suđe. Kada uklonite prsten s kotačićima iz unutrašnjeg donjeg dijela pećnice zbog čišćenja, osigurajte da ga postavite na ispravno mjesto dok ga zamjenjujete.
- Za uklanjanje neugodnih mirisa iz pećnice, postavite čašu vode i soka i koru limuna u duboku posudu prikladnu za upotrebu u mikrovalnoj te uključite pećnicu na 5 minuta u načinu mikrovalne. Temeljito obrišite i osušite suhom krpom.
- Kada je potrebno zamijeniti svjetiljku u pećnici, obratite se ovlaštenom servisu.
- Pećnica se mora redovito čistiti i ostaci hrane trebaju se ukloniti. Ako se pećnica ne održava čistom, to može uzrokovati površinska oštećenja koja mogu negativno utjecati na vijek trajanja uređaja i to može uzrokovati potencijalne rizike.
- Nemojte odlagati uređaj s kućanskim otpadom; stare se pećnice trebaju odlagati u posebne centre za otpad, ovisno o gradskoj upravi.
- Kada se mikrovalna pećnica upotrebljava u funkciji roštilja, može se pojaviti mala količina dima i neugodnog mirisa koji će nestati nakon određenog vremena upotrebe.

5.2 Pohrana

- Ako ne planirate koristiti uređaj dulje vrijeme, pažljivo ga pohranite.
- Provjerite da je uređaj isključen iz struje, da se ohladio i da je u potpunosti suh.
- Pohranite uređaj na hladnom i suhom mjestu.
- Držite uređaj podalje od dosega djece.

5 Čišćenje i održavanje

5.3 Rukovanje i transport

- Za vrijeme rukovanja i transporta nosite uređaj u njegovom originalnom pakiranju.
- Pakiranje štiti uređaj od fizičkih oštećenja.
- Ne stavljajte teške predmete na uređaj ili na pakiranje. Uređaj se može oštetiti.

6 Rješavanje problema

Normalno	
Mikrovalna pećnica ometa TV-prijem	Tijekom rada mikrovalne pećnice, može doći do smetnji u radio i TV-prijemu. Te su smetnje slične kao i one uzrokovane malim električnim uređajima poput miksera, usisavača i električnog sušila za kosu. To je normalno.
Svjetlo pećnice prigušeno je	Tijekom mikrovalnog kuhanja niske snage, svjetlo pećnice može biti prigušeno. To je normalno.
Para se nakuplja na vratima, vrući zrak izlazi iz otvora	Tijekom kuhanja, para može izlaziti iz hrane. Većina te pare izaći će kroz otvore. Ali dio se može nakupiti na hladnim mjestima poput vrata pećnice. To je normalno.
Pećnica se slučajno uključila, a unutra nema hrane.	Pećnica se ne smije uključiti ako u njoj nema hrane. To je vrlo opasno.

Problem	Mogući uzrok	Rješenje
Pećnica se ne može uključiti.	1) Kabel napajanja nije ispravno uključen.	Isključite ga. Zatim ga ponovo uključite nakon 10 sekundi.
	2) Osigurač je pregorio ili je aktiviran prekidač strujnog kruga.	Zamijenite osigurač ili ponovo postavite prekidač strujnog kruga (koji je popravilo profesionalno osoblje naše tvrtke).
	3) Problem s utičnicom.	Isprobajte utičnicu s drugim električnim uređajima.
Pećnica se ne zagrijava.	4) Vrata nisu ispravno zatvorena.	Ispravno zatvorite vrata.
Staklena okretna ploča proizvodi buku tijekom rada mikrovalne pećnice	5) Okretna ploča i dno pećnice su prljavi.	Pogledajte odjeljak „Čišćenje i održavanje“ za čišćenje prljivih dijelova.

Najskôr si prečítajte tento návod!

Vážení zákazníci,

Ďakujeme Vám, že ste si zvolili spotrebič Beko. Dúfame, že z vášho produktu, ktorý bol vyrobený pomocou vysoko kvalitnej a najmodernejšej technológie, získate najlepšie výsledky. Z tohto dôvodu si pred použitím zariadenia pozorne prečítajte celú používateľskú príručku a všetky ďalšie sprievodné dokumenty a uschovajte ich ako referenciu pre budúce použitie. Ak produkt odovzdáte niekomu inému, odovzdajte mu tiež návod na použitie. Postupujte podľa všetkých varovaní a informácií uvedených v používateľskej príručke.

Významy symbolov

V tlačidlá rôznych častiach tohto návodu sa používajú nasledovné symboly:

	Dôležité informácie a užitočné rady o použití.
--	--

	Varovanie pred nebezpečnými situáciami v súvislosti so bezpečnosťou života a majetku.
--	---

	Varovanie pred horúcimi povrchmi.
--	-----------------------------------

	Varovanie pred zásahom elektrickým prúdom.
--	--



Tento produkt bol vyrobený v moderných závodoch šetrných k životnému prostrediu bez poškodzovania prírody.

1 Dôležité bezpečnostné a environmentálne pokyny

Dôležité bezpečnostné pokyny si pozorne prečítajte a uchovajte do budúcnosti

1.1 Bezpečnostné upozornenia

Táto časť obsahuje bezpečnostné pokyny, ktoré vám pomôžu chrániť sa pred rizikom vzniku požiaru, vystaveniu sa uniknutej mikrovlnnej energii, fyzickým zraneniam alebo škodám na majetku. Nedodržanie týchto pokynov ruší záruku.

- Mikrovlnné rúry značky Beko sú v súlade s platnými bezpečnostnými štandardmi. V prípade akéhokoľvek poškodenia spotrebiča alebo napájacieho kábla je nevyhnutné ho dať opraviť predajcovi, servisnému stredisku alebo odborníkovi čo podobnému oprávnenému poskytovateľovi služieb, čím sa predíde akémukoľvek nebezpečenstvu. Chybná alebo neodborná oprava môže byť nebezpečná a pre používateľa predstavuje riziko.
- Toto zariadenie je určené pre použitie v domácnosti a v podobných podmienkach, ako sú napríklad:

- Kuchynské miestnosti pre personál v obchodoch, kanceláriách a v iných pracovných prostrediach;
- Farmové domy
- Pre hotelových hostí a iné typy obytných prostredí;
- V ubytovacích zariadeniach typu bed and breakfast;
- Nie je určená na priemyselné alebo laboratórne využitie.
- Nepokúšajte sa spustiť rúru, ak sú otvorené jej dvierka; inak by ste mohli byť vystavení škodlivej mikrovlnnej energii. Bezpečnostné zámky neblokujte ani nepozmeňujte.
- Mikrovlnná rúra je určená na ohrev jedál a nápojov. Sušenie potravín alebo odevov a ohrev otepľovacích podložiek, papúč, špongií, vlhkej handričky a podobne môže viesť k riziku poranenia, vznietenia alebo požiaru.
- Medzi prednú stranu a dvierka rúry nedávajte žiadne predmety. Dbajte na to, aby sa na uzatváracích plochách nemohli hromadiť zvyšky nečistôt alebo čistiacich prostriedkov.

1 Dôležité bezpečnostné a environmentálne pokyny

- Všetky servisné práce spojené s odstránením krytu, ktorý poskytuje ochranu pred vystavením mikrovlnnej energii, musia vykonávať autorizované osoby / servis. Akýkoľvek iný prístup je nebezpečný.
- Váš výrobok je určený na pečenie, ohrievanie a rozmrazovanie jedál doma. Nesmie sa používať na komerčné účely.
- Vaša rúra nie je navrhnutá na sušenie žiadnej živej bytosti.
- Nepoužívajte prístroj na sušenie odevov alebo kuchynských utierok.
- Nepoužívajte tento spotrebič vonku, v kúpeľni, vo vlhkom prostredí alebo na miestach, kde môže byť navlhčený.
- Za škody vzniknuté v dôsledku nesprávneho použitia alebo nesprávneho zaobchádzania so spotrebičom sa nepreberá zodpovednosť ani neposkytuje záruka.
- Prístroj nikdy svojpomocne nerozoberajte. Za škody spôsobené nesprávnou manipuláciou sa neakceptujú žiadne nároky na záruku.
- Používajte výlučne originálne diely alebo diely odporúčané výrobcom.
- Pokiaľ je spotrebič v prevádzke, ne nechávajte ho bez dozoru.
- Spotrebič vždy používajte na stabilnom, rovnom, čistom, suchom a nekĺzavom povrchu.
- Toto zariadenie nesmie byť prevádzkované s externým časovačom alebo so samostatným systémom diaľkového ovládania.
- Pred prvým použitím spotrebiča očistite všetky jeho časti. Prečítajte si podrobnosti v časti "Čistenie a údržba".
- Spotrebič používajte výlučne na účely opísané v tomto návode.
- Spotrebič sa počas prevádzky značne zahreje. Dbajte na to, aby ste sa nedotkli horúcich častí rúry.
- Nepoužívajte rúru prázdnu.
- Kuchynský riad sa môže zahriať v dôsledku tepla prenášaného z ohriateho jedla na riad. Možno budete potrebovať kuchynské rukavice.
- Skontrolujte nádoby, či sú vhodné na použitie v mikrovlnných rúrach.
- Neumiestňujte rúru na kachle alebo iné zariadenie generujúce teplo. V opačnom prípade by mohlo dôjsť k jeho poškodeniu a zrušeniu platnosti záruky.
- Po otvorení pokrmov alebo fólie po upečení jedla môže unikať para.

1 Dôležité bezpečnostné a environmentálne pokyny

- Spotrebič a jeho prístupné povrchy môžu byť pri používaní veľmi horúce.
- Dvere a vonkajšie sklo môžu byť pri používaní prístroja veľmi horúce.
- Dbajte na to, aby vaša elektrická sieť vyhovovala údajom uvedeným na typovom štítku spotrebiča.
- Jediným spôsobom, ako odpojiť spotrebič od zdroja napájania, je vytiahnuť sieťovú zástrčku zo zásuvky.
- Spotrebič používajte výlučne v uzemnenej zásuvke.
- Spotrebič nepoužívajte v prípade, ak je poškodený napájací kábel či samotný spotrebič.
- Nepoužívajte tento prístroj s predĺžovacím káblom.
- Nikdy sa nedotýkajte prístroja alebo jeho zástrčky vlhkými alebo mokrymi rukami.
- Spotrebič umiestnite spôsobom, aby bola zásuvka vždy prístupná.
- Dávajte pozor, aby nedošlo k poškodeniu napájacieho kábla jeho stláčaním, ohýbaním či trením o ostré hrany. Napájací kábel uchovávajte mimo horúce povrchy a priamy oheň.
- Zaisťujte, aby nehrozilo, že by ste mohli náhodne potiahnuť napájací kábel alebo o neho niekto zakopnúť, keď je prístroj v prevádzke.
- Spotrebič pred každým čistením a v období nepoužívania odpojte.
- Neťahajte za napájací kábel prístroja, aby ste ho odpojili od zdroja napájania, a nikdy ho neobvívajte okolo prístroja.
- Neponárajte prístroj, napájací kábel alebo sieťovú zástrčku do vody alebo iných tekutín. Nedržte ho pod tečúcou vodou.
- Pri ohreve potravín v plastových alebo papierových nádobách, sledujte rúru vzhľadom k možnosti vznietenia.
- Pred vložením vreciek do rúry odstráňte drôtené šnúrky a / alebo kovové rúčky z papierových alebo plastových vreciek.
- Ak spozorujete dym, vypnite alebo odpojte prístroj zo zásuvky, ak je to bezpečné, a nechajte dvierka zatvorené, aby nedošlo k potlačeniu ohňa.
- Mikrovlnnú rúru nepoužívajte na skladovanie. Pokiaľ rúru nepoužívate, nenechávajte v nej papierové predmety, kuchynský materiál ani potraviny.
- Obsah dojčenských fľaš a nádob s detským jedlom premiešajte alebo pretrepte a pred spotrebou skontrolujte ich teplotu, aby nedošlo k popáleniu.

1 Dôležité bezpečnostné a environmentálne pokyny

- Toto zariadenie je zariadenie Skupiny 2 triedy B ISM. Skupina 2 obsahuje všetky zariadenia ISM (priemyselné, vedecké a lekárske), v ktorých sa zámerne generuje a/alebo používa rádiový frekvenčný energia alebo sa používa vo forme elektromagnetického žiarenia na spracovanie materiálu, a zariadenie na eróziu iskier.
 - Zariadenie triedy B je vhodné na použitie v domácich zariadeniach a zariadeniach priamo pripojených k nízkonapäťovej napájacej sieti.
 - V rúre nepoužívajte kuchynský olej. Horúci olej môže poškodiť komponenty a materiály rúry a môže dokonca spôsobiť popáleniny.
 - Prepichnete jedlo s hustou kôrkou, ako sú zemiaky, cukety, jablká a gaštany.
 - Spotrebič musí byť umiestnený tak, aby jeho zadná strana smerovala k stene.
 - Pred premiestnením prístroja zaistite otočný tanier, aby nedošlo k jeho poškodeniu.
 - V mikrovlnnej rúre nezohrievajte vajcia v škrupine a celé natvrdo upečené vajcia, pretože môžu explodovať, a to aj po skončení mikrovlnného ohrevu.
- VÝSTRAHA:** Ak sú dvierka alebo tesnenie dvierok poškodené, nepoužívajte rúru, kým nebude opravená kvalifikovanou osobou.
- VÝSTRAHA:** Pre iné, ako kompetentné osoby je nebezpečné vykonávať akúkoľvek údržbu alebo opravy, ktoré zahŕňajú odstránenie krytu, ktorý poskytuje ochranu pred vystavením mikrovlnnej energii.
- VÝSTRAHA:** Tekutiny a iné potraviny sa nesmú ohrievať v uzavretých nádobách, pretože sú náchylné na explóziu.
- Rúru pravidelne čistíte a odstraňujte akékoľvek zvyšky jedla.
 - Nad horným povrchom rúry by mal byť voľný priestor minimálne 20 cm.
 - Potraviny príliš neprevarujte; inak môžete spôsobiť požiar.
 - Na čistenie prístroja nepoužívajte chemikálie a parné čističe.
 - Pri používaní v blízkosti detí a osôb s obmedzenými fyzickými, zmyslovými alebo duševnými schopnosťami sa vyžaduje mimoriadna opatrnosť.

1 Dôležité bezpečnostné a environmentálne pokyny

- Toto zariadenie môžu používať deti vo veku 8 rokov a viac a osoby s obmedzenými fyzickými, zmyslovými alebo mentálnymi schopnosťami alebo osoby, ktoré nemajú vedomosti a skúsenosti, pokiaľ sú pod dozorom ohľadom bezpečného používania. výrobku alebo sú primerane poučení alebo rozumejú rizikám používania výrobku. S týmto spotrebičom sa nesmú hrať deti. Čistenie a údržbu zariadenia by nemali vykonávať deti, pokiaľ nie sú kontrolované staršími.
- **Nebezpečenstvo udusení!** Všetky obalové materiály uchovávajú mimo dosahu detí.
- Kvôli nadmernému teplu, ktoré vzniká v grilovacích a kombinovaných režimoch, deťom dovoľte používať tieto režimy iba pod dohľadom dospelého osoby.
- Udržujte produkt a jeho napájací kábel tak, aby k nim nemali prístup deti do 8 rokov.
- Nevarte jedlo priamo na sklennom podnose. Pred vložením do rúry vložte jedlo do/na príslušné kuchynské náradie.
- Počas mikrovlnného pečenia nie sú povolené kovové nádoby na jedlo a nápoje. V opačnom prípade môže dôjsť k iskreniu.
- Tento produkt nie je navrhnutý na zabudovanie. Pokiaľ je výrobok v prevádzke, neumiestňujte ho do skrinky alebo škatule.

1.2 Súlad so smernicou OEEZ a Odstránenie odpadov výrobku:

Tento výrobok spĺňa požiadavky smernice WEEE EU (2012/19/EU). Tento výrobok nesie symbol klasifikácie pre odpad z elektrických a elektronických zariadení (WEEE).

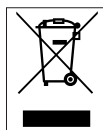

Tento symbol znamená, že na konci svojej životnosti sa tento výrobok nesmie likvidovať spolu s ostatným domovým odpadom. Použitý zariadenie sa musí odnieť na oficiálne zberné miesto na recykláciu elektrických a elektronických zariadení. Ak chcete nájsť tieto miesta zberu, obráťte sa na miestne úrady alebo na predajcu, u ktorého bol produkt zakúpený. Každá domácnosť plní dôležitú úlohu pri zhodnocovaní a recyklácii starých zariadení. pri zhodnocovaní a recyklácii starých zariadení. Správna likvidácia použitého spotrebiča pomáha predchádzať možným negatívnym následkom pre životné prostredie a ľudské zdravie.

1.3 Súlad so smernicou RoHS

Vami zakúpený produkt spĺňa požiadavky smernice RoHS EÚ (2011/65/EÚ). Neobsahuje škodlivé a zakázané látky uvedené v smernici.

1.4 Informácie o balení.



Obalové materiály výrobku sú vyrobené z recyklovateľných materiálov v súlade s našimi národnými predpismi o životnom prostredí. Nevyhadzujte obalové materiály spolu s domácimi alebo inými odpadmi. Vezmite ich do zberných miest pre obalové materiály určené miestnymi orgánmi.

2 Vaša mikrovlnná rúra

2.1 Prehľad

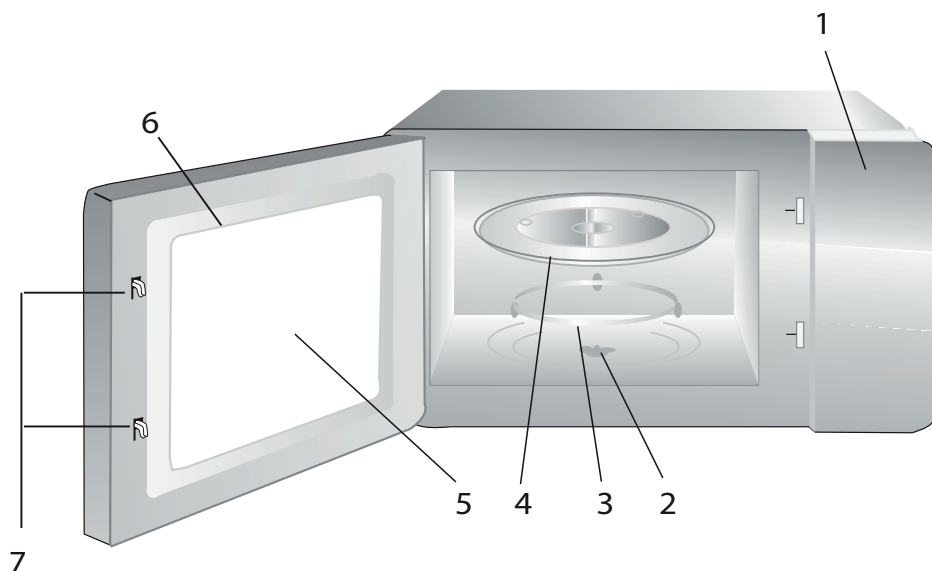

Ovládacie prvky a časti

1. Ovládacie panel
2. Hriadeľ taniera
3. Otočná podpora
4. Sklenený plech
5. Okienko rúry
6. Skupina dverí
7. Bezpečnostný blokovací systém dverí

2.2 Technické údaje

Spotreba	230 V~50 Hz, 1250 W (Mikrovlnná rúra)
Výstup	800 W
Prevádzkový kmitočet	2450 MHz
Externé rozmery (Mikrovlnná rúra) (H*W*D)	289.1*461*340 mm
Externé rozmery (obsah súpravy)	382*594*340 mm
Kapacita rúry	20 litrov
Čistá hmotnosť	12 kg
Čistá hmotnosť (obsah súpravy)	13 kg

Technické práva a práva na zmeny dizajnu sú

Značky na prístroji alebo hodnoty uvedené v iných dokumentoch dodávaných s výrobkom sú hodnotami získanými za laboratórnych podmienok podľa príslušných noriem. Tieto hodnoty sa môžu líšiť v závislosti od používania prístroja a okolitých podmienok. Hodnoty výkonu sa testujú pri 230V.

2 Vaša mikrovlnná rúra

vyhradené.

2.3 Inštalácia otočného taniera

- Nikdy neumiestňujte sklenený podnos hore nohami. Sklenený podnos nesmie byť obmedzovaný.
- Počas pečenia musí byť vždy použitá sklenená tácka aj podpera otočného taniera.
- Všetko jedlo a nádoby s jedlom musia byť pri pečení položené na sklenenom podnose.
- Ak sklenený podnos alebo podnos otočného

taniera prasknú alebo sa zlomia, obráťte sa na najbližšie autorizované servisné stredisko.

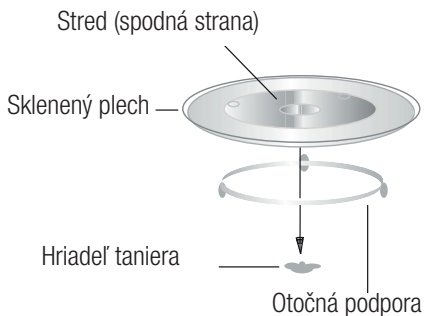

3 Inštalácia a pripojenie

3.1 Inštalácia a zapojenie

- Zložte všetky obaly a príslušenstvo. Skontrolujte, či na rúre nie je nejaké poškodenie, napr. Preliačiny alebo rozbitá dvierka. Rúru neinštalujte ak je poškodená.
- Odstráňte ochrannú fóliu, ktorý je na povrchu mikrovlnnej rúry.
- Neskladajte svetlohnedý kryt Mica, ktorý je pripravený k otvoru rúry a chráni magnetrón.
- Tento spotrebič je určený len pre domáce použitie.
- Vyberte plochý povrch, ktorý ponúka dostatočný priestor pre vstupné a výstupné priechody.

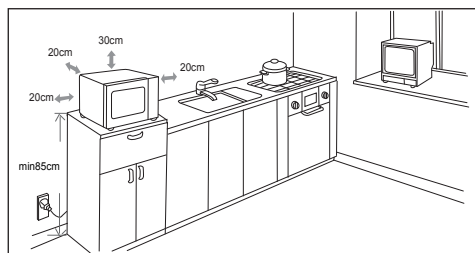

- Minimálna výška inštalácie je 85 cm.
- Zadná strana spotrebiča nesmie smerovať k stene. Nad rúrou ponechajte vzdialenosť min. 30 cm; minimálna vzdialenosť medzi rúrou a susednými stenami, ak taký existuje, musí byť 20 cm.
- Nevyberajte nožičky pod rúrou.
- Zakryté vstupné a výstupné otvory môžu rúru poškodiť.
- Spotrebič je vybavený zástrčkou, ktorá musí byť zapojená iba do správne uzemnenej zásuvky.
- Napájacie napätie musí zodpovedať údajom na štítku.
- Je potrebné, aby bola zásuvka nainštalovaná autorizovaným servisom a aby napájací kábel vymenil tiež iba napájací servis. Ak zástrčka nespĺňa potreby inštalácie, všetky zariadenia musia byť na strane inštalácie s medzerou kontakte minimálne 3 mm.

3 Inštalácia a pripojenie

- Nesmú byť používané adaptéry, rozdvojky a predlžovacie káble. Prepätie môže viesť k vzniku požiaru.



VAROVANIE: Rúru nekladte na varnú dosku alebo iný spotrebič vyžarujúce teplo. Umiestnenie rúry do blízkosti zdroja tepla môže rúru poškodiť a následne zrušiť platnosť záruky.



Prístupný povrch sa môže počas prevádzky zahriať.



Napájací kábel nepoškodzuje ani neohýbajte.



V prípade vstavaného použitia postupujte podľa pokynov na inštaláciu pribalených k súprave s kódom modelu MOK 20232 X.

3.2 Rádiové rušenie



Prevádzka mikrovlnnej rúry môže spôsobiť rušenie rádii, televízorov a podobných zariadení.

- Rúru umiestnite čo najďalej od rádii a televízorov. Prevádzka mikrovlnnej rúry môže spôsobiť rušenie vášho rozhlasového alebo televízneho príjmu. 2. Zapojte rúru do štandardnej zásuvky v domácnosti. Uistite sa, že napätie a frekvencia sú rovnaké ako napätie a frekvencia na typovom štítku.
- V prípade rušenia je toto rušenie možné znížiť alebo eliminovať vykonaním preventívnych opatrení uvedených nižšie:
- Vyčistite dvierka a tesniaci povrch rúry.
- Znovu nastavte smer antény rádia alebo TV.
- Premiestnite rúru na základe umiestnenia prijímača.
- Umiestnite mikrovlnnú rúru ďalej od prijímača.

- Zapojte mikrovlnnú rúru do inej zásuvky, aby mikrovlnná rúra a prijímač boli na rôznych vedeniach.

3.3 Zásady pečenia v mikrovlnnej rúre

- Pripravujte jedlo opatrne. Zvyšné časti položte na vonkajšiu stranu misky.
- Venujte pozornosť času pečenia. Pečte v čo najkratšom čase a podľa potreby pridajte čas. Prepečené jedlo môže spôsobiť dym alebo sa spáliť.
- Počas varenia jedlo zakryte. Zakrytie pokrmu zabráni vystrieknutiu a zabezpečí rovnomerné uvarenie pokrmu.
- Počas varenia v mikrovlnnej rúre obráťte jedlo ako hydina a hamburgery, pre urýchlenie pečenia tohto druhu jedla. Väčšie jedlo, ako napr. pečienka, musíte aspoň raz obrátiť.
- V polovici pečenia jedlo, ako napríklad fašírky, otočte a vymeňte ich navzájom od stredu misky smerom von.

3.4 Pokyny pre uzemnenie

Tento spotrebič musí byť uzemnený. Táto rúra má uzemňovací kábel s uzemnenou zástrčkou. Spotrebič musí byť zapojený do sieťovej zásuvky, musí byť nainštalovaný a správne uzemnený. Uzemňovací systém umožňuje v prípade skratu odvedenie elektrického prúdu a znižuje riziko úrazu elektrickým prúdom. Odporúčame použiť elektrický obvod určený pre rúru. Prevádzka pod vysokým napätím je nebezpečná a môže spôsobiť požiar alebo iné nehody, ktoré by mohli spôsobiť poškodenie rúry.



VAROVANIE: Nesprávne použitie uzemňovacej zástrčky môže spôsobiť elektrický šok.

3 Inštalácia a pripojenie



Ak máte akékoľvek otázky týkajúce sa uzemnenia a elektrických pokynov, obráťte sa na kvalifikovaného elektrotechnika alebo servisný personál.



Výrobca a/alebo predajca nepreberajú žiadnu zodpovednosť za zranenia alebo škody na rúre, ktoré môžu vzniknúť pri nedodržaní postupov elektrického pripojenia.

3.5 Test riadu

Nikdy nepoužívajte mikrovlnnú rúru prázdnu. Jedinou výnimkou je test riadu popísaný v nasledujúcej časti. Niektoré určité nekovové nádoby nemusia byť vhodné na použitie v mikrovlnnej rúre. Ak nie ste si istí, či je váš riad vhodný pre mikrovlnnú rúru, môžete vykonať nasledujúci test.

1. Vložte prázdny riad, ktorý chcete testovať, do mikrovlnnej rúry spolu s pohárom kompatibilným s mikrovlnami naplneným 250 ml vody.
2. Mikrovlnnú rúru používajte pri maximálnom výkone 1 minútu.
3. Starostlivo skontrolujte teplotu testovaného riadu. Ak sa zohrial, nie je vhodný na použitie v mikrovlnnej rúre.
4. Nikdy neprekračujte limit 1 minúty prevádzkovej doby. Ak počas 1 minúty prevádzky spozorujete vznik oblúka, mikrovlnnú rúru vypnite. Nádoby, ktoré spôsobujú elektrický oblúk, nie sú vhodné na použitie v mikrovlnnej rúre.

Nasledujúci zoznam je všeobecným sprievodcom, ktorý vám pomôže pri výbere správneho riadu.

Kuchynský riad	Mikrovlnná rúra	Grilovanie	Kombinácia
Tepelne odolné sklo	Áno	Áno	Áno
Tepelne neodolné sklo	Nie	Nie	Nie
Tepelne odolná keramika	Áno	Áno	Áno
Plastová miska vhodná do mikrovlnnej rúry	Áno	Nie	Nie
Papierový kuchynský riad	Áno	Nie	Nie
Kovový podnos	Nie	Áno	Nie
Kovový stojan	Nie	Áno	Nie
Alobal a fóliové kryty	Nie	Áno	Nie
Penové materiály	Nie	Nie	Nie

4 Prevádzka

4.1 Ovládací panel



4.2 Nastavenie času

Keď je mikrovlnná rúra pod napätím, na LED obrazovke sa zobrazí „0:00“ a bzučiak raz zazvoní.

1. Dvakrát stlačte a hodiny začnú blikať.
2. Otáčaním „“ nastavíte hodiny; vstupná hodnota by mala byť medzi 0 a 23.
3. Stlačte a začnú blikať číslice minút.
4. Otáčaním „“ nastavíte minúty; vstupná hodnota by mala byť medzi 0 a 59.
5. Stlačte pre dokončenie nastavenia času. Začne blikať symbol „:“ a čas sa rozsvieti.



Ak stlačíte počas nastavovania času, rúra sa automaticky vráti do predchádzajúceho režimu.

4.3 Varenie v mikrovlnnej rúre



1. Stlačte a na LED obrazovke sa zobrazí „P100“.
2. Opätovným stlačením alebo otáčaním tlačidla „“ vyberte požadovaný výkon. Po každom stlačení klávesu sa zobrazí „P100“, „P80“, „P50“, „P30“ alebo „P10“.
3. Stlačením potvrdíte a otočením nastavíte čas pečenia na hodnotu medzi 0:05 a 95:00.
4. Pre spustenie varenia stlačte znovu .



Príklad: Ak chcete používať 80% mikrovlnného výkonu pre 20 minút varenia, môžete ovládať rúru spôsobom, ako je to uvedené v nasledujúcich krokoch.

5. Stlačte „raz“, na obrazovke sa zobrazí „P100“.
6. Stlačte ešte raz alebo otočte na nastavenie 80% mikrovlnného výkonu.

4 Prevádzka

7. Stlačte  na potvrdenie a na obrazovke sa zobrazí "P 80".
8. Otočte  pre nastavenie doby pečenia kým sa na rúre nezobrazí "20:00".
9. Stlačte  na spustenie pečenia.



Kroky na nastavenie času v tlačidle kódovania sú uvedené nižšie:



Nastavenie trvania	Výška prírastku
0-1 minút	5 sekúnd
1-5 minút	10 sekúnd
5-10 minút	30 sekúnd
10-30 minút	1 minúta
30-95 minút	5 minút

Pokyny pre klávesnicu mikrovlnnej rúry

Objednávka	Obrazovka	Výkon mikrovlnnej rúry
1	P100	100%
2	P80	80%
3	P50	50%
4	P30	30%
5	P10	10%

4.4 Rýchly štart



1. V pohotovostnom režime stlačte  na spustenie pečenia so 100% mikrovlnným výkonom. Zakaždým, keď stlačíte tlačidlo, doba pečenia sa predĺži až na 95 minút s krokmi po 30 sekundách.
2. V režimoch mikrovlnnej rúry pečenia alebo rozmrazovania podľa času sa doba pečenia predĺži o 30 sekúnd zakaždým, keď stlačíte .

3. V pohotovostnom režime otočte , proti smeru hodinových ručičiek pre nastavenie času pečenia, aby ste mohli zahájiť pečenie so 100% mikrovlnným výkonom, a stlačte  na začatie pečenia.





V automatickom režime a v režime rozmrazovania podľa hmotnosti, po stlačení  sa doba pečenia nezvýši.

4.5 Rozmrazovanie podľa času



1. Stlačte  raz.
2. Otočte  pre voľbu času rozmrazovania. Maximálny čas je 95 minút.
3. Stlačte  na spustenie rozmrazovania. Výkon rozmrazovania je P30 a nie je možné ho zmeniť.

4.6 Rozmrazovanie podľa hmotnosti

1. Stlačte  raz.
2. Otočte  pre voľbu hmotnosti potravín v rozsahu 100 až 2000 g.
3. Stlačte  na spustenie rozmrazovania.

4.7 Kuchynský časovač (počítadlo)

Vaša rúra je vybavená automatickým počítadlom, ktoré nesúvisí s funkciami rúry na pečenie a je možné ho používať samostatne v kuchyni (je možné ho nastaviť na max. 95 minút.)

1. Stlačte  raz a na LED obrazovke sa zobrazí 00:00.
2. Otočte  na zadanie správneho času.
3. Stlačte  na potvrdenie nastavenia.

4 Prevádzka

- Keď odpočítavanie od zadaného času dosiahne 00:00, bzučiak zazvoní 5-krát. Ak je nastavený čas (24-hodinový systém), na LED obrazovke sa zobrazí aktuálny čas.

Stlačte "⏏" na prerušenie časovača kedykoľvek.



Funkcie kuchynského časovača sa líšia od 24-hodinového systému. Kuchynský časovač je iba časovač.

4.8 Ponuka Auto

- Otočte "💡" v smere hodinových ručičiek pre výber požadovanej ponuky. Zobrazia sa ponuky medzi „A-1“ a „A-8“, konkrétne pizza, mäso, zelenina, cestoviny, zemiaky, ryby, nápoje a popcorn.
- Stlačte "▶" na potvrdenie.
- Otočte "💡" pre výber predvolenej hmotnosti v súlade s tabuľkou ponúk.
- Stlačte "▶" na spustenie pečenia.



Príklad: Ak chcete pomocou ponuky „Auto Menu“ na prípravu 350 g rýb:

- Otočte "💡" v smere hodinových ručičiek, kým sa na displeji nezobrazí "A-6".
- Stlačte "▶" na potvrdenie.
- Otočte "💡" na výber hmotnosti rýb, kým sa na displeji nezobrazí "350".
- Stlačte "▶" na spustenie pečenia.

Menu automatického pečenia

Ponuka	Hmotnosť	Obrazovka
 A-1 Pizza	200 g	200
	400 g	400
 A-2 Mäso	250 g	250
	350 g	350
	450 g	450
 A-3 Zelenina	200 g	200
	300 g	300
	400 g	400
 A-4 Cestoviny	50 g (so 450 ml studenej vody)	50
	100 g (so 800 ml studenej vody)	100
 A-5 Zemiaky	200 g	200
	400 g	400
	600 g	600
 A-6 Ryby	250 g	250
	350 g	350
	450 g	450
 A-7 Nápoje	1 pohár (120 ml)	1
	2 poháre (240 ml)	2
	3 poháre (360 ml)	3
 A-8 Popcorn	50 g	50
	100 g	100

4.9 Viackrokové pečenie







Pre pečenie je možné nastaviť najviac 2 kroky. Ak je pri viacstupňovom varení jeden krok rozmrazovanie, rozmrazovanie je potrebné umiestniť do prvého kroku.





Ak chcete jedlo rozmraziť za 5 minút a potom variť s 80% mikrovlnným výkonom po dobu 7 minút, postupujte takto:

- Stlačte "⏏" raz.
- Otočte "💡" pre výber času rozmrazovania, kým sa na displeji nezobrazí "5:00".



4 Prevádzka

3. Stlačte  "raz, na obrazovke sa zobrazí "P100".
4. Stlačte  ešte raz alebo otočte  na nastavenie 80% mikrovlnného výkonu.
5. Stlačte  na potvrdenie a na obrazovke sa zobrazí "P 80".
6. Otočte  pre nastavenie doby pečenia kým sa na rúre nezobrazí "7:00".
7. Stlačte  na spustenie pečenia. Prvý krok zaznie bzučiak a začne odpočítavanie času rozmrazovania. Pri vstupe do druhého kroku pečenia sa znova ozve bzučiak. Na konci pečenia zaznie bzučiak 5-krát.

4.10 Dotazová funkcia

1. V režime mikrovlnnej rúry stlačte  a na 3 sekundy sa zobrazí aktuálna úroveň výkonu. Po 3 sekundách sa rúra vráti do predchádzajúceho režimu.
2. Počas pečenia stlačte  a na 3 sekundy sa zobrazí aktuálny čas.

4.11 Detský zámok

1. **Uzamknutie:** V pohotovostnom režime stlačte  na 3 sekundy a zaznie bzučiak, ktorý signalizuje, že je aktivovaný detský zámok. Ak je čas už nastavený, zobrazí sa tiež aktuálny čas; inak sa na LED obrazovke zobrazí "E - - -".
2. **Odomknutie:** Ak chcete deaktivovať Detský zámok, stlačte  po dobu 3 sekundy a zaznie dlhé "pípnutie" na signalizovanie, že detská poistka je vypnutá.

4.12 Otvorenie dvierok rúry

Stlačte  a dvere rúry sa otvoria.

5 Čistenie a údržba

5.1 Čistenie



VÝSTRAHA: Na čistenie spotrebiča nikdy nepoužívajte benzín, rozpúšťadlo, abrazívne čistiace prostriedky, kovové predmety ani tvrdé kefy.



VÝSTRAHA: Nikdy neponárajte prístroj alebo jeho napájací kábel do vody alebo do inej tekutiny.

1. Vypnite a odpojte spotrebič zo zásuvky.
2. Počkajte, kým prístroj úplne nevychladne.
3. Vnútorný priestor rúry udržiavajte čistý. Ak sa na steny spotrebiča dostanú postriekané jedlá alebo rozliate tekutiny, utrite ich vlhkou handričkou. Ak sa prístroj veľmi znečistí, môžete použiť jemný čistiaci prostriedok. Nepoužívajte spreje a iné drsné čistiace prostriedky, pretože by mohli spôsobiť škvrny, stopy a nepriehľadnosť povrchu dverí.
4. Vonkajšie povrchy spotrebiča musia byť očistené vlhkou handričkou. Zabráňte vniknutiu vody z ventilačných otvorov, aby ste zabránili poškodeniu prevádzkových častí prístroja.
5. Otvory na oboch stranách dverí a sklo, tesnenie dverí a časti v blízkosti tesnení často utierajte vlhkou handričkou, aby ste odstránili pretečúce a špliechajúce škvrny. Nepoužívajte abrazívne čistiace prostriedky.
6. Nenechajte ovládací panel navlhnúť. Čistite jemnou vlhkou handričkou. Počas čistenia ovládacieho panela nechajte dvierka prístroja otvorené, aby ste zabránili neúmyselnému uvedeniu do činnosti.
7. Ak sa vo vnútri alebo okolo dvierok spotrebiča nahromadí para, utrite ju mäkkou handričkou. K tomu môže dôjsť, keď je mikrovlnná rúra prevádzkovaná za podmienok vysokej vlhkosti. To je normálne.
8. V niektorých prípadoch bude možno potrebné kvôli vyčisteniu odobrať sklenený podnos. Podnos umyte v teplej mydlovej vode alebo v umývačke riadu.
9. Valčekový krúžok a dno prístroja pravidelne čistite, aby nedošlo k nadmernému huku.
10. Stačí utrieť spodný povrch spotrebiča jemným čistiacim prostriedkom. Valčekový krúžok je možné umývať v teplej mydlovej vode alebo v umývačke riadu. Keď odstránite valčekový krúžok zo dna prístroja kvôli čisteniu, nezabudnite ho počas výmeny namontovať do správnej polohy.
11. Pre odstránenie nepríjemného zápachu z vášho prístroja, vložte pohár vody a šťavy a kôru z citróna do hlbkej misky vhodnej na použitie v mikrovlnnej rúre a nechajte prístroj v mikrovlnnej prevádzke 5 minút. Dôkladne utrite a osušte mäkkou handričkou.
12. Ak je potrebné vymeniť žiarovku, obráťte sa na autorizovaný servis.
13. Spotrebič pravidelne čistite a odstraňujte akékoľvek zvyšky jedla. Ak nebude prístroj udržiavaný čistý, môže to spôsobiť povrchové chyby, ktoré by nepriaznivo ovplyvnili životný cyklus prístroja a ktoré by mohli spôsobiť riziká.
14. Neodhadzujte tento prístroj do domového odpadu; staré rúry sa zneškodnia v špeciálnych zberných strediskách poskytovaných obcami.
15. Keď sa prístroj používa na grilovanie, môže sa vyskytnúť malé množstvo dymu a zápachu, ktoré po určitej dobe používania zmizne.

5.2 Skladovanie

- Ak nechcete spotrebič dlhšiu dobu používať, opatrne ho uložte, prosím.
- Uistite sa, že je spotrebič odpojený od elektrickej siete, vychladený a úplne suchý.
- Spotrebič skladujte na chladnom a suchom mieste.
- Uchovávajte prístroj mimo dosahu detí.

5 Čistenie a údržba

5.3 Zaobchádzanie a preprava

- Počas manipulácie a prepravy majte prístroj v pôvodnom obale. Balenie spotrebiča ho chráni pred fyzickým poškodením.
- Na zariadenie ani na obal neklad'te ťažké bremená. Prístroj sa môže poškodiť.
- Pád prístroja môže spôsobiť jeho nefunkčnosť alebo trvalé poškodenie.

6 Riešenie problémov

Štandard	
Mikrovlnná rúra ruší príjem TV	Pri prevádzke mikrovlnnej rúry môže byť rušený príjem rozhlasu a televízie. Je to obdobné rušeniu spôsobeného malými elektrickými zariadeniami ako mixér, vysávač alebo fén. To je normálne.
Svetlo v rúre je tlmené	Pri mikrovlnnom varení s nízkym výkonom môže byť svetlo rúry stlmené. To je normálne.
Na dverách sa akumuluje para, z ventilačných otvorov vychádza horúci vzduch.	Počas pečenia môže z jedla vzniknúť para. Väčšina tejto pary sa dostane von cez priechody. Časť sa však môže akumulovať na chladnejšom mieste akým sú napr. dverka rúry. To je normálne.
Rúra bola omylom spustená bez jedla vo vnútri.	Nie je dovolené prevádzkovať spotrebič bez akýchkoľvek jedál vo vnútri. Je to veľmi nebezpečné.

Problém	Možné príčiny	Riešenie
Rúru nie je možné zapnúť.	1) Napájací kábel nie je správne zapojený.	Odpojte ho. Potom ho po 10 sekundách znova zapojte.
	2) Poistka je prepálená alebo je aktivovaný istič.	Nahrad'te poistku alebo zapnite istič prúdu (opravený odborným personálom našej spoločnosti)
	3) Problémy so zásuvkou.	Skontrolujte zásuvku pomocou iných elektrických spotrebičov.
Rúra neohreje.	4) Dvere nie sú správne zatvorené.	Správne zatvorte dvere.
Sklenený tanier vydáva pri prevádzke rúry hluk.	5) Otočný tanier a spodná časť rúry sú znečistené.	Čistenie špinavých častí nájdete v časti „Čistenie a údržba“.

ZÁKAZNÍCKE CENTRUM BEKO

BEKO Slovakia s.r.o., Suché mýto 1, 811 03 Bratislava

Denne od 8:00 do 18:00

Pomôže vyriešiť záručné, prípadne pozáručné opravy výrobkov BEKO

Kontakt	0800 171 250
e-mail	zakaznickecentrumsk@bekosa.cz
Objednávka opravy spotrebiča on-line	www.bekosk.sk
ZÁRUKA 5 ROKOV – podmienky a registrácie on-line	www.bekosk.sk

ZÁRUČNÉ PODMIENKY SR

a) Platný a čitateľný predajný doklad, ktorý obsahuje dátum predaja, model spotrebiča a označenie predajcu oprávňuje užívateľa využiť záruku na výrobok v súlade s ustanoveniami zák. č. 40/1964 Zb. Občianskeho zákonníka, v platnom znení.

b) Ak nie je stanovené inak, je záručná doba na výrobok 24 mesiacov. Začína plynúť odo dňa prevzatia veci kupujúcim okrem prípadu, kedy je nutné uvedenie do prevádzky oprávnenou firmou. V takomto prípade začne záručná doba plynúť odo dňa uvedenia výrobku do prevádzky.

Výrobky, ktoré vyžadujú odbornú montáž/pripojenie: plynové a kombinované sporáky a varné panely, ďalej všetky spotrebiče, ktoré nie sú vybavené prívodným elektrickým káblom zakončeným vidlicou. Zapojenie spotrebiča je službou hradenou zákazníkom. Dovozca nezodpovedá za poškodenie vzniknuté chybnou inštaláciou a chybným zapojením výrobku.

c) Záruka vyplývajúca z týchto záručných podmienok môže byť uplatnená iba na území Slovenskej republiky a týka sa len a výhradne spotrebičov dovezených do SR prostredníctvom našej spoločnosti, BEKO Slovakia s.r.o., Suché mýto 1, 811 03 Bratislava, ktorá je oficiálnym zastúpením značky BEKO pre Slovenskú republiku.

d) Záruka je poskytovaná kupujúcemu (konečnému spotrebiteľovi) v súlade so zákonom č. 634/1992 Zb., o ochrane spotrebiteľa v platnom znení, na výrobok slúžiaci bežnému používaniu v domácnosti. Výrobok nie je určený k priemyslovému používaniu a poskytovaniu služieb. Spotrebiče, ktoré nie sú používané v domácnosti, nie sú predmetom záruky (hotelové a reštauračné zariadenia, školské zariadenia, upratovacie firmy, atď..)

e) Práva za zodpovednosť za závady výrobku sa uplatňujú u predávajúceho. Záručná oprava sa vzťahuje výhradne na závady, ktoré vzniknú v dobe platnosti záručnej lehoty a to výrobnou vadou. Takto vzniknuté závady je oprávnený odstrániť iba autorizovaný servis.

O odstránení závad výrobku v záručnej lehote je kupujúci oprávnený požiadať predajcu alebo **Zákaznícke centrum BEKO tel: 0800 171 250 http://www.towdy.sk/beko/index.php?option=com_rsform&Itemid=3**.

f) Zákazník musí pri objednaní opravy nahlásiť dátum predaja, model spotrebiča, výrobné a produktové číslo, ktoré sa nachádza na výrobnom štítku každého spotrebiča. Bez nahlásenia týchto údajov nebude môcť byť požiadavka zákazníka na bezplatnú opravu vyriešená. Zákazník je ďalej povinný poskytnúť autorizovanému servisu súčinnosť potrebnú k overeniu existencie prípadne odstránenie reklamovanej závady.

g) Pri návšteve servisného technika kupujúci preukáže existenciu záruky predložením čitateľného predajného dokladu alebo certifikátu 5 rokov záruky BEKO. Po vykonaní záručnej opravy sú autorizované servisné strediská alebo predávajúci povinní vydať kupujúcemu čitateľnú kópiu opravného listu alebo doklad o uplatnení práva záruky a dobe trvania opravy. Po dobu záruky je kupujúci si povinný uschovávať všetky doklady súvisiace s kúpou a servisom výrobku. Opravný list slúži k preukazovaniu práv kupujúceho, preto je vo vlastnom záujme kupujúceho si skontrolovať pred podpisom všetky údaje. Záručná lehota sa v prípadoch, kedy závrada znemožnila používanie výrobku, predlžuje o dobu, kedy kupujúci uplatnil nárok na záručnú opravu u autorizovaného strediska až do dňa prevzatia opraveného výrobku.

h) Výrobok musí byť inštalovaný a používaný podľa návodu k obsluhu a platných noriem. Funkcia chladničiek, mrazničiek a iných kombinácií je zaručená pri teplote okolia od +10°C do +32°C.

i) Touto zárukou nie sú dotknuté práva kupujúceho, ktoré sa ku kúpe veci viažu podľa zvláštnych právnych predpisov.

j) Spoločnosť BEKO Slovakia s.r.o., Suché mýto 1, 811 03 Bratislava ponúka spotrebiteľom na vybrané modely **predlžené záruku v celkovej dĺžke trvania 5 rokov**. Predmetom tejto nadštandardnej záruky je bezplatné odstraňovanie výrobných závad po dobu nasledujúcich 36 mesiacov od skončenia zákonnej dvojročnej záručnej lehoty.

Podmienkou získania certifikátu predlženej záruky je splnenie všetkých podmienok uvedených na www.bekosk.sk.

O odstránení závad výrobku v predlženej záručnej lehote je kupujúci oprávnený požiadať **Zákaznícke centrum BEKO tel: 0800 171 250** http://www.towdy.sk/beko/index.php?option=com_rform&Itemid=3.

Pri opravě v rámci predlženej záruky je užívateľ povinný autorizovanému servisu predložiť platný certifikát predlženej záruky a predajný doklad.

V dobe trvania predlženej záruky bude oprávnená reklamácia riešená opravou alebo dodaním náhradného dielu. V prípade neodstrániteľnej závady zaistiť dovozca priamo u zákazníka výmenu výrobku za nový. Nárok na výmenu uplatňuje zákazník po zaslaní všetkých potrebných dokladov /platný certifikát, doklad o zakúpení, vyjadrenie servisného technika/ na e-mail: reklamacie.beko@bekosa.cz alebo poštou na adresu **BEKO s.r.o., Továrnská 532, 905 01 Senica**. Spotrebiteľ nemá právo v priebehu predlženej záruky na vrátenie kúpnej čiastky. Uplatnenie práva na bezplatné odstraňovanie výrobných závad podlieha týmto uvedeným všeobecným záručným podmienkam.

Právo na uplatnenie záruky zaniká ak:

- nie je výrobok používaný v súlade s návodom
- došlo k mechanickému poškodeniu výrobku cudzím zavinením, pri nesprávnej údržbe alebo iným zanedbaním starostlivosti o výrobok
- bol na výrobku urobený neodborný zásah neoprávnenou osobou
- plynové spotrebiče alebo spotrebiče s napájaním 400V neboli uvedené do prevádzky odbornou firmou
- došlo k mechanickému poškodeniu pri preprave
- je závrada spôsobená vonkajšími podmienkami, ako sú napr. poruchy v elektrickej sieti alebo vadná bytová inštalácia, nevhodnými prevádzkovými podmienkami, poškodenie živlom
- je výrobok vadný z dôvodu použitia neoriginálneho príslušenstva a náhradných dielov
- kuchynská linka, do ktorej je výrobok zabudovaný, nespĺňa technické parametre
- záruka sa ďalej nevzťahuje na preventívnu údržbu popísanú v návode k obsluhu, poprípade závady spôsobené nevhodnou manipuláciou, na opotrebenie vzniknuté bežným používaním, mechanické poškodenie sklenených a plastových komponentov
- záruka sa nevzťahuje na návštevu technika za účelom poradenstva, preventívna kontrola stavu spotrebiča, výmena náhradného dielu, ktorý nevyžaduje odborný zásah, výmena smeru otvárania dverí chladničky

Najprej preberite priročnik za uporabo!

Spoštovani,

Zahvaljujemo se vam, da ste se odločili za nakup izdelka Beko. Upamo, da bo izdelek, ki je bil izdelan z visokokakovostno in najnovejšo tehnologijo, upravičil vaše zaupanje. Zato pred uporabo naprave preberite celoten uporabniški priročnik in vso ostalo priloženo dokumentacijo ter jo shranite kot referenco za prihodnjo uporabo. Če napravo predate nekomu drugemu, zraven priložite še uporabniški priročnik. Upoštevajte vsa navodila in vse informacije, ki so v priročniku o uporabi.

Pomen simbolov

Naslednji simboli so uporabljeni v različnih razdelkih tega priročnika:

	Pomembne informacije in uporabni nasveti o uporabi.
--	---

	Opozorila za nevarne situacije, ki za devajo varnost za življenje in lastnino.
--	--

	Opozorilo za vroče površine.
--	------------------------------

	Opozorilo za električni udar.
--	-------------------------------



Ta izdelek je bil izdelan v okolju prijaznih in sodobnih proizvodnih obratih, brez kakršne koli škode za naravo.

1 Pomembna varnostna in okoljska navodila

Pomembna varnostna navodila natančno preberite in jih shranite za kasnejšo uporabo

1.1 Varnostna opozorila

To poglavje vsebuje varnostna navodila, ki vam bodo pomagala pri zaščiti pred požarom, električnim uradom, izpostavljenosti uhajanja mikrovalovom, osebnim poškodbam in materialno škodo. Neupoštevanje teh navodil razveljavi garancijo.

- Mikrovalovna pečica Beko je skladna z varnostnimi standardi, zato mora, v primeru poškodbe naprave ali napajalnega kabla, le to popraviti ali zamenjati prodajalec, servisni center ali strokovnjak in pooblaščen servis, da se izognete nevarnosti. Napačna ali nepooblaščen popravila so lahko nevarna in ogrožajo uporabnika.
- Naprava je namenjena za uporabo v gospodinjstvu in podobnih okoljih, kot so:
 - kuhinje za osebje v trgovinah, pisarnah in drugih delovnih okoljih;
 - kmetijska poslopja
 - hoteli in druga bivalna okolja, kjer jo lahko uporabljajo gostje;

- okolja, kjer ponujajo nočitve z zajtrkom.
- Ni namenjena komercialni ali industrijski uporabi.
- Pečice ne poskušajte zagnati, ko so vrata odprta; če so odprta ste lahko izpostavljeni škodljivi mikrovalovni energiji. Varoval ne smete onemogočiti ali spreminjati.
- Mikrovalovna pečica je namenjena ogrevanju hrane in pijač. Sušenje hrane ali oblačil in ogrevanje grelnih blazinic, copat, gobic, vlažne krpe in podobnega lahko vodi do nevarnosti poškodb, vžiga ali požara.
- Med sprednjo stranjo in vrati pečice ne postavljajte predmetov. Na površinah za zapiranje ne dovolite nabiranja ostankov umazanije ali čistil.
- Vsa servisna dela, ki vključujejo odstranitev pokrova, ki zagotavlja zaščito pred izpostavljenostjo mikrovalovni energiji, morajo opraviti pooblaščen osebe/servis. Vsak drug pristop je nevaren.
- Vaš izdelek je namenjen kuhanju, ogrevanju in odtajanju hrane doma. Ne sme se uporabljati v komercialne namene.
- Vaša pečica ni zasnovana tako, da posuši katero koli živo bitje.

1 Pomembna varnostna in okoljska navodila

- Naprave ne uporabljajte za sušenje oblačil ali kuhinjskih brisač.
- Naprave ne uporabljajte na prostem, v kopalnicah, v vlažnih okoljih ali na mestih, kjer se lahko zmoči.
- Za škodo, nastalo zaradi zlorabe ali nepravilnega ravnanja z napravo, ne prevzemamo nobene odgovornosti ali garancijskih zahtevkov.
- Naprave nikoli ne poskušajte razstaviti. Garancijski zahtevki za škodo, nastalo zaradi nepravilnega ravnanja, ne bodo sprejeti.
- Uporabljajte samo originalne dele ali dele, ki jih priporoča proizvajalec.
- Med uporabo naprave ne puščajte brez nadzora.
- Napravo vedno uporabljajte na stabilni, ravni, čisti, suhi in nedrseči površini.
- Naprave ne smete uporabljati z zunanjo uro ali ločenim sistemom za daljinsko upravljanje.
- Pred prvo uporabo očistite vse dele. Prosimo, glejte podrobnosti, podane v poglavju "Čiščenje in vzdrževanje".
- Napravo uporabljajte za predviden namen, opisan v tem priročniku.
- Naprava se med uporabo zelo segreje. Pazite, da se ne dotikate vročih delov v pečici.
- Pečice ne uporabljajte prazne.
- Kuhinjski pripomoček je lahko vroč zaradi prehajanja toplote iz ogrete hrane na pripomoček. Morda boste za prijem tega pripomočka potrebovali kuhinjske rokavice.
- Preveriti je potrebno, če so pripomočki primerni za uporabo v mikrovalovnih pečicah.
- Pečice ne postavljajte na štedilnike ali druge naprave za ustvarjanje toplote. V nasprotnem primeru se lahko poškoduje in garancija preneha veljati.
- Po kuhanju hrane lahko med odpiranjem pokrovov ali folije izhaja para.
- Naprava in njene dostopne površine so lahko med delovanjem naprave zelo vroče.
- Vrata in zunanje steklo sta lahko med delovanjem naprave zelo vroča.
- Prepričajte se, da vaše omrežno napajanje ustreza informacijam, navedenim na tipski ploščici naprave.
- Napravo lahko izkjučite iz električnega napajanja samo tako, da izkjučite napajalni vtič iz električne vtičnice.
- Napravo uporabljajte samo z ozepljeno vtičnico.

1 Pomembna varnostna in okoljska navodila

- Naprave nikoli ne uporabljajte, če je napajalni kabel ali naprava sama poškodovana.
- Te naprave ne uporabljajte s podaljškom.
- Naprave ali njenega vtiča se nikoli ne dotikajte z vlažnimi ali mokrimi rokami.
- Napravo postavite tako, da je vtičač vedno dostopen.
- Preprečite poškodbe napajalnega kabla, tako da ga ne stiskate, upogibate ali drgnete ob ostre robove. Napajalni kabel držite stran od vročih površin in odprtega ognja.
- Prepričajte se, da ni nevarnosti, da bi lahko napajalni kabel nenamerno potegnili ven ali da bi se kdo ob njega spotaknil, ko naprava deluje.
- Napravo izključite iz električnega omrežja pred vsakim čiščenjem in kadar naprava ni v uporabi.
- Ne izključite napravo iz napajanja tako, da vlečete za napajalni kabel in nikoli ne ovijajte napajalnega kabla okoli naprave.
- Naprave, napajalnega kabla ali vtiča ne potaplajte v vodo ali druge tekočine. Ne držite jih pod tekočo vodo.
- Pri segrevanju hrane v plastičnih ali papirnih posodah pazite, da ne pride do požara v pečici.
- Preden jih vstavite v pečico, s papirnih in plastičnih posod odstranite žične sponke in/ali kovinske ročaje.
- Če opazite dim, izklopite ali izključite napravo, če je to varno, vrata pustite zaprta, da morebiten plamen ugasne.
- Mikrovalovne pečice ne uporabljajte za shranjevanje. Kadar pečice ne uporabljate, v njej ne puščajte papirja, kuhinjskih sestavin ali hrane.
- Vsebino hrane za dojenčke v stekleničkah in kozarčkih za otroško hrano je treba pred zaužitjem premešati ali pretresti in preveriti temperaturo, da se otrok ne opeče.
- Ta naprava je skupine 2 razred B opreme ISM. Oprema skupine 2 vsebuje vse opreme ISM (industrijska, znanstvena in medicinska), v kateri se radiofrekvenčna energija namenoma ustvarja in/ali uporablja v obliki elektromagnetnega sevanja za obdelavo materiala, in oprema za erozijo isker.
- Oprema razreda B je primerna za uporabo v gospodinjstvu in obratih, ki so neposredno priključeni na nizkonapetostno električno omrežje.

1 Pomembna varnostna in okoljska navodila

- V pečici ne uporabljajte jedilnega olja. Vroče olje lahko poškoduje komponente in materiale pečice ter lahko povzroči celo opekline kože.
 - Hrano z močno lupino, kot so krompir, bučke, jabolka in kostanj, prebodite.
 - Naprava mora biti postavljena tako, da je zadnja stran obrnjena proti steni.
 - Pred premikanjem naprave zavaruje vrtljivi pladenj, da preprečite škodo.
 - V mikrovalovni pečici ne segrevajte jajc v njihovi lupini ali trdo kuhanih jajc, saj lahko eksplodirajo tudi po tem, ko se segrevanje z mikrovalovi preneha.
- OPOZORILO:** Če so vratca ali tesnila poškodovana, pečice ne uporabljajte, dokler je ne popravi serviser.
- OPOZORILO:** Vsa servisna dela in popravila morajo izvajati usposobljene osebe, ko je pri popravilu treba sneti pokrov, ki varuje pred nevarnim mikrovalovnim sevanjem.
- OPOZORILO:** Tekočine in druge hrane ne segrevajte v zaprtih posodah, saj lahko pride do eksplozije.
- Pečico redno čistite in odstranite vse ostanke hrane.
 - Nad zgornjim delom pečice naj bo min. 20 cm prostega prostora.
 - Ne prekuhajte hrane; v nasprotnem primeru lahko povzročite požar.
 - Za čiščenje naprave ne uporabljajte kemikalij in parnih čistilnikov.
 - Pri uporabi blizu otrok in oseb z omejenimi fizičnimi, senzoričnimi ali duševnimi sposobnostmi je priporočljiva izjemna previdnost.
 - To napravo lahko uporabljajo otroci, starejši od 8 let, in osebe z zmanjšanimi fizičnimi, senzoričnimi ali psihičnimi sposobnostmi ali s pomanjkanjem izkušenj ter znanja, če so pod nadzorom zaradi varne uporabe izdelka ali so prejela navodila o varni uporabi izdelka ter razumejo možne nevarnosti. Otroci se s to napravo ne bi smeli igrati. Otroci ne smejo izvajati čiščenja in vzdrževanja, razen če jih nadzirajo odrasle osebe.
 - **Nevarnost zadušitve!** Ves embalažni material hranite zunaj dosega otrok.
 - Zaradi prekomerne toplote, ki se pojavi v načinu žar in kombiniranih načinih, bi morali otroci uporabljati te načine le pod nadzorom odrasle osebe.
 - Izdelek in njegov napajalni kabel hranite tako, da ne bosta dostopna otrokom, mlajšim od 8 let.

1 Pomembna varnostna in okoljska navodila

- Hrane ne kuhajte neposredno na stekleni vrtljivi plošči. Hrano položite v/na ustrezne kuhinjske pripomočke, preden jih postavite v pečico.
- Med kuhanjem v mikrovalovni pečici niso dovoljene kovinske posode za hrano in pijačo. V nasprotnem primeru lahko pride do iskrenja.
- Ta izdelek ni zasnovan za vgradnjo. Izdelka ne odlagajte v omarico ali škatlo, medtem ko je v uporabi.

1.2 Skladno z direktivo OEE0 in direktivo o odstranjevanju odpadnih naprav:

Ta naprava je skladna z direktivo EU OEE0 (2012/19/EU). Ta izdelek nosi oznako klasifikacije za odpadno električno in elektronsko opremo (WEEE).

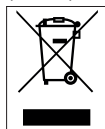

Ta oznaka pomeni, da ob koncu njegove življenjske dobe tega izdelka ne smete odstranjevati skupaj z drugimi gospodinjskimi odpadki. Uporabljeno napravo je treba vrniti na uradno točko

za recikliranje električnih in elektronskih naprav. Za lokacije teh sistemov za zbiranje se obrnite na lokalne organe ali trgovca, kjer ste kupili izdelek. Vsako gospodinjstvo ima pomembno vlogo pri obnovi in recikliranju starih naprav. Primerno odlaganje rabljenih naprav pomaga preprečevati potencialne negativne posledice za okolje in človekovo zdravje.

1.3 Skladnost z direktivo RoHS

Izdelek, ki ste ga kupili, je skladen z direktivo EU RoHS (2011/65/EU). Ne vsebuje škodljivih in prepovedanih snovi, navedenih v direktivi.

1.4 Informacije o embalaži



Embalažni materiali izdelka so izdelani iz materialov, ki jih je mogoče reciklirati, v skladu z nacionalnimi predpisi o okolju.

Ne odlagajte embalažnih materialov skupaj z gospodinjskimi ali drugimi odpadki. Peljite jih v zbirne centre za embalažo, pooblaščen s strani lokalne uprave.

2 Vaša mikrovalovna pečica

2.1 Pregled

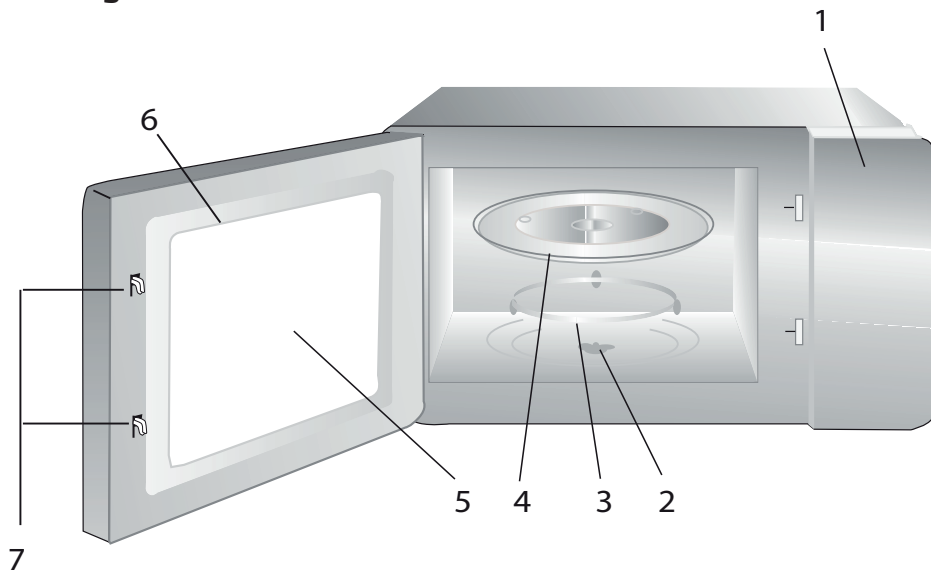

Deli naprave

1. Upravljalna plošča
2. Gred vrtljivega pladnja
3. Podstavek vrtljivega pladnja
4. Stekljeni pladenj
5. Steklo pečice
6. Vrata
7. Sistem varnega zaklepanja vrat

2.2 Tehnični podatki

Poraba moči	230 V~50 Hz, 1250 W (mikrovalovi)
Izhod	800 W
Delovna frekvenca	2450 MHz
Zunanje mere (Mikrovalovna pečica) (V*Š*G)	289.1*461*340 mm
Zunanje mere (Vsebina kompleta) (V*Š*G)	382*594*340 mm
Zmogljivost pečice	20 litrov
Neto teža	12 kg
Neto teža (vsebina kompleta)	13 kg

Pravice do tehničnih sprememb in sprememb oblikovanja so pridržane.

Oznake na izdelku ali vrednosti, navedene v drugih dokumentih, priloženih izdelku, so vrednosti, pridobljene v laboratorijskih pogojih v skladu z ustreznimi standardi. Te vrednosti se lahko razlikujejo glede na uporabo naprave in pogoje okolja. Vrednosti izhodne moči so preizkušene pri 230V.

2 Vaša mikrovalovna pečica

2.3 Namestitev vrtljivega pladnja

- Nikoli ne postavljajte steklenega pladnja obrnjenega na glavo. Steklenega pladnja nikoli ne smete omejit.
- Med kuhanjem je treba vedno uporabljati stekleni pladenj in podstavek vrtljivega pladnja.
- Za kuhanje morajo biti živila in posoda vedno postavljeni na stekleni pladenj.
- Če stekleni pladenj ali podstavek vrtljivega pladnja počni ali se zlomi, se obrnite na najbližji pooblaščen servisni center.

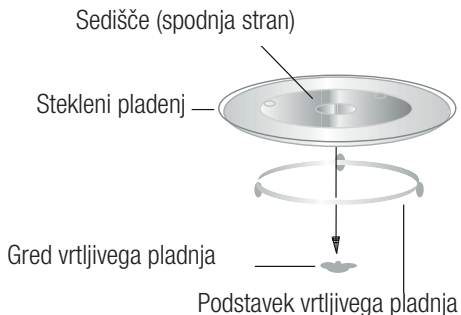

3 Namestitev in priključitev

3.1 Namestitev in povezava

- Odstranite ves embalažni material in dodatke. Preglejte pečico za poškodbami, kot so udrtine ali zlomljena vratca. Če je pečica poškodovana, je ne nameščajte.
- Odstranite zaščitno folijo, ki jo najdete na površini omarice mikrovalovne pečice.
- Ne odstranjujte svetlo rjavega pokrova Mica, ki je pritrjen na notranjost pečice in ščiti magnetron.
- Izberite ravno površino, ki nudi dovolj prostora za vhodne in izhodne cevi.

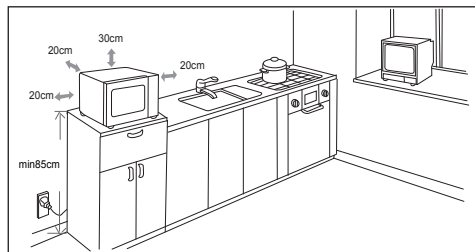

- Minimalna višina namestitve je 85 cm.

- Zadnja stran naprave ne sme biti postavljena tik ob steno. Pustite najmanj 30 cm prostora nad pečico; najmanjša razdalja med pečico in sosednjimi stenami, če obstajajo, mora biti 20 cm.
- Ne odstranjujte distančnikov pod pečico.
- Oviranje vhodnih in izhodnih odprtin lahko poškoduje pečico.
- Naprava je dobavljena z vtičem in mora biti priključena na ustrezno nameščeno ozemljeno vtičnico.
- Omrežna napetost mora biti v skladu z nape-tostjo, označeno na ploščici za tehnične na-vedbe.
- Če vtič po namestitvi ni na voljo, na namestit-veni strani uporabite polno izolacijsko stikalo s kontaktno odprtino vsaj 3 mm.
- Adapterjev, večpoložajnih vtičnic in podaljševalnih kablov ni dovoljeno uporabljati. Preobremenitev lahko povzroči požar.



OPOZORILO: Pečice ne postavljajte na grelno ploščo ali drugo napravo, ki oddaja toploto. Če postavite pečico na ali v bližino vira toplote, lahko poškodujete pečico in posledično izničite garancijo.

3 Namestitev in priključitev



Dostopna površina se lahko segreje med delovanjem.



Napajalnega kabla ne zvijajte in upogibajte.



Za vgradno uporabo, glejte informacije o namestitvi, ki so vključene v komplet modela s kodo MOK 20232 X.

3.2 Radijske motnje



Delovanje mikrovalovne pečice lahko povzroči motnje na radiih, televizorjih in podobnih napravah.

- Pečico postavite čim dlje od radijskih in televizijskih sprejemnikov. Delovanje pečice lahko moti radijski ali televizijski sprejem. 2. Vtičnik kabla pečice vtaknite v standardno električno vtičnico. Preverite, ali je napetost in frekvenca električnega omrežja enaka kot je navedena na tipski ploščici.
- V primeru motenj se le te lahko zmanjša ali odpravi s spodaj navedenimi varnostnimi ukrepi:
- Očistite vrata in tesnilno površino pečice.
- Ponovno nastavite smer antene radia ali televizorja.
- Peč prestavite in pri tem bodite pozorni na mesto sprejemnika.
- Mikrovalovno pečico postavite stran od sprejemnika.
- Priključite mikrovalovno pečico na drugo vtičnico, tako da morata biti mikrovalovna pečica in sprejemnik na različnih vodih.

3.3 Načela kuhanja z mikrovalovi

- Hrano skrbno pripravite. Preostale dele položite zunaj posode.
- Bodite pozorni na čas kuhanja. Kuhajte najkrajši določeni čas in po potrebi čas še dodajte. Prekuhana hrana lahko povzroči dim ali opeklino.
- Med kuhanjem hrano pokrijte. Pokrivanje hrane preprečuje pršenje in pomaga, da se hrana enakomerno kuha.
- Med kuhanjem v mikrovalovni pečici obrnite hrano, kot so perutnina in hamburgerji, da pospešite kuhanje te vrste hrane. Večjo hrano, kot je pečenka, je treba vsaj enkrat obrniti.
- Hrano, na primer mesne kroglice, sredi kuhanja obrnite in jih tudi predstavljajte od sredine posode proti zunanji steni.

3.4 Navodila za ozemljitev

Naprava mora biti ozemljena. Ta pečica ima ozemljitveni kabel z ozemljenim vtičem. Napravo morate priključiti na stensko vtičnico, ki je pravilno nameščena in ozemljena. Sistem ozemljitve omogoča preboj električnega toka v primeru kratkega stika in zmanjšuje tveganje električnega udara. Priporočamo uporabo električnega tokokroga, namenjenega za pečico. Delo z visoko napetostjo je nevarno in lahko povzroči požar ali druge nesreče, ki lahko poškodujejo pečico.



OPOZORILO: Zloraba ozemljitvenega vtiča lahko povzroči električni udar.



Če imate kakršna koli vprašanja glede ozemljitve in električnih navodil, se posvetujte s kvalificiranim elektrotehnikom ali serviserjem.

3 Namestitev in priključitev



Proizvajalec in/ali prodajalec ne prevzema nobene odgovornosti za poškodbe ali škodo na pečici, do katerih lahko pride, če se ne upoštevajo postopki za električno priključitev.

3.5 Preizkus pripomočka

Nikoli ne uporabljajte prazne mikrovalovne pečice. Edina izjema je preizkus pripomočka, opisan v naslednjem poglavju. Nekateri nekovinski pripomočki morda niso primerni za uporabo v mikrovalovni pečici. Če niste prepričani, ali je vaš pripomoček primeren za mikrovalovno pečico, lahko opravite naslednji test.

1. Prazen pripomoček, ki ga želite preizkusiti, položite v mikrovalovno pečico s kozarcem, primernim za mikrovalovno pečico, napolnjenim z 250 ml vode.
2. Mikrovalovna pečica naj deluje pri najmočnejši moči 1 minuto.
3. Pazljivo preverite temperaturo pripomočka, ki ga preizkušate. Če je pripomoček segret, ni primeren za uporabo v mikrovalovni pečici.
4. Nikoli ne presežite 1 minute delovanja. Če med to minuto delovanja opazite iskrenje, ustavite mikrovalovno pečico. Pripomočki, ki povzročajo iskrenje, niso primerni za uporabo v mikrovalovni pečici.

Spodnji seznam je splošen vodnik, ki bi vam pomagal pri izbiri ustreznega pripomočka.

Kuhinjski pripomoček	Mikrovalovi	Žar	Kombinacija
Kozarec odporen na vročino	Da	Da	Da
Na temperaturo neobstoječ kozarec	Ne	Ne	Ne
Keramični izdelki odporni na vročino	Da	Da	Da
Plastična posoda, primerna za mikrovalovno pečico	Da	Ne	Ne
Papirnata kuhinjska posoda	Da	Ne	Ne
Kovinski pladenj	Ne	Da	Ne
Kovinska mrežica	Ne	Da	Ne
Aluminijasta folija in folije	Ne	Da	Ne
Penasti materiali	Ne	Ne	Ne

4 Delovanje

4.1 Nadzorna plošča

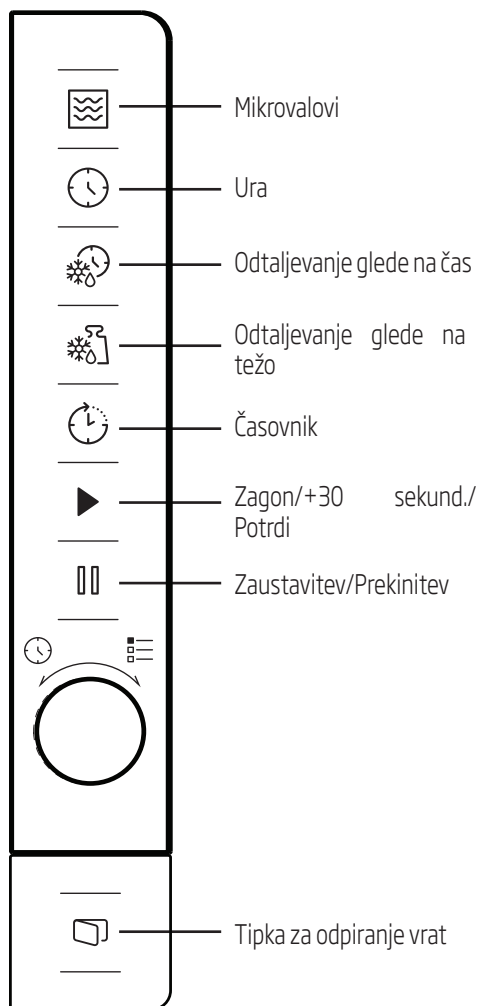

4.2 Nastavitev časa

Ko je mikrovalovna pečica pod napetostjo, se na LED zaslonu prikaže "0:00" in zvočni signal enkrat zazvoni.

1. Dvakrat pritisnite "🕒" in številke za ure bodo začele utripati.
2. Obrnite "💡", da nastavite uro; vnesena vrednost naj bo med 0 in 23.
3. Pritisnite "🕒" in številke za minute bodo začele utripati.
4. Obrnite "💡", da nastavite minute; vnesena vrednost naj bo med 0 in 59.
5. Pritisnite "🕒", da zaključite nastavev časa. Simbol "🕒" utripa, in ura bo svetila.



Če med nastavitvijo časa pritisnete "🕒", se pečica samodejno vrne v prejšnji način.

4.3 Kuhanje z mikrovalovno pečico





1. Pritisnite "🔥" in na LED zaslonu se prikaže "P100".
2. Pritisnite "🔥" še enkrat in zavrtite "💡", da izberete želeno moč. Vsakič, ko pritisnete tipko, se po tem zaporedju prikaže, "P100", "P80", "P50", "P30" ali "P10".
3. Za potrditev pritisnite "▶" in obrnite "💡", da nastavite čas kuhanja na vrednost med 0:05 in 95:00.
4. Za začetek kuhanja znova pritisnite "▶".



Primer: Če želite za 20 minutno kuhanje uporabljati 80% moči mikrovalov, lahko pečico upravljate z naslednjimi koraki.

5. Enkrat pritisnite "🔥" in na zaslonu se prikaže "P100".

4 Delovanje

6. Znova pritisnite  in zavrtite , da nastavite 80% moči mikrovalov.
7. Za potrditev pritisnite  in na zaslonu se prikaže "P 80".
8. Zavrtite , da prilagodite čas kuhanja, dokler pečica ne prikaže "20:00".
9. Za začetek kuhanja pritisnite .



Koraki za prilagoditev časa so naslednji:



Nastavitev trajanja	Povečanje
0-1 minuta	5 sekund
1-5 minut	10 sekund
5-10 minut	30 sekund
10-30 minut	1 minuta
30-95 minut	5 minut

Navodila za tipkovnico mikrovalovne pečice

Vrstni red	Zaslon	Moč mikrovalov
1	P100	100%
2	P80	80%
3	P50	50%
4	P30	30%
5	P10	10%

4.4 Hiter začetek



1. V stanju pripravljenosti pritisnite , da začnete kuhati s 100% močjo mikrovalov. Vsakič, ko pritisnete tipko, se bo čas kuhanja povečal za 30 sekund, največ do 95 minut.
2. Pri kuhanju z mikrovalovi kuhanju ali odtajanju po časovnih načinih, se čas kuhanja poveča za 30 sekund vsakič, ko pritisnete .

3. V stanju pripravljenosti zavrtite  v nasprotni smeri urnega kazalca, da nastavite čas kuhanja za kuhanje s 100% močjo mikrovalov in pritisnite , da začne kuhati.





V samodejnem meniju in načinu odtaljevanja, pritisek na  ne bo podaljšal čas kuhanja.

4.5 Odtaljevanje glede na čas



1. Enkrat pritisnite .
2. Zavrtite , da izberete čas odtaljevanja. Najdaljši čas je 95 minut.
3. Za začetek odtaljevanja pritisnite . Moč odtaljevanja je P30 in je ni mogoče spremeniti.

4.6 Odtaljevanje glede na težo

1. Enkrat pritisnite .
2. Zavrtite , da izberete težo hrane od 100 do 2000 g.
3. Za začetek odtaljevanja pritisnite .

4.7 Časovnik (števec)

Vaša pečica je opremljena z samodejnim števcem, ki ni povezan s funkcijami pečice in ga lahko v kuhinji uporabljate ločeno (lahko ga nastavite na največ 95 minut.)

1. Enkrat pritisnite  in na LED zaslonu se prikaže 00:00.
2. Zavrtite , da vnesete ustrezen čas.
3. Pritisnite , da potrdite nastavev.
4. Ko odštevanje od vnesenega časa doseže 00:00, zvočni signal zazvoni petkrat. Če je čas nastavljen (24-urni sistem), se bo na LED zaslonu prikazal trenutni čas.

S pritiskom  lahko kadarkoli prekinete časovnik.

4 Delovanje



Kuhinjski časovnik deluje drugače kot 24-urni sistem. Kuhinjski časovnik je samo časovnik.

4.8 Meni Samodejno

1. Zavrtite "👉" v smeri urinega kazalca, da izberete zeleni meni. Prikazani bodo meniji med "A-1" in "A-8", poimensko pa pica, meso, zelenjava, testenine, krompir, riba, pijača in kokice.
2. Za potrditev pritisnite "▶".
3. Zavrtite "👉", da izberete privzeto težo glede na grafikon menija.
4. Za začetek kuhanja pritisnite "▶".



Primer: Če želite uporabiti "Meni Samodejno" za kuhanje 350 g rib:

1. Zavrtite "👉" v smeri urinega kazalca dokler se na zaslonu ne prikaže "A-6".
2. Za potrditev pritisnite "▶".
3. Zavrtite "👉", da izberete težo rib, dokler se na zaslonu ne prikaže "350".
4. Za začetek kuhanja pritisnite "▶".

Samodejno kuhanje

Meni	Teža	Zaslon
 A-1 Pizza	200 g	200
	400 g	400
 A-2 Meso	250 g	250
	350 g	350
	450 g	450
 A-3 Zelenjava	200 g	200
	300 g	300
	400 g	400

 A-4 Testenine	50 g (z 450ml mrzle vode)	50
	100 g (z 800 ml mrzle vode)	100
 A-5 Krompir	200 g	200
	400 g	400
	600 g	600
 A-6 Riba	250 g	250
	350 g	350
	450 g	450
 A-7 Pijača	1 kozarec (120 ml)	1
	2 kozarca (240 ml)	2
	3 kozarca (360 ml)	3
 A-8 Kokice	50 g	50
	100 g	100

4.9 Kuhanje v več korakih

Za kuhanje lahko nastavite največ 2 koraka. Če je pri kuhanju v več korakih, en korak odtaljevanje, mora le ta biti prvi korak.



Če želite hrano odtajati 5 minut, in nato 7 minut kuhati z 80% moči mikrovalov, izvedite naslednje korake:

1. Enkrat pritisnite "👉".
2. Zavrtite "👉", da izberete čas odtaljevanja, dokler se na zaslonu ne prikaže "5:00".
3. Enkrat pritisnite "👉" in na zaslonu se prikaže "P100".
4. Znova pritisnite "👉" in zavrtite "👉", da nastavi-te 80% moči mikrovalov.
5. Za potrditev pritisnite "▶" in na zaslonu se prikaže "P 80".
6. Zavrtite "👉", da prilagodite čas kuhanja, dokler pečica ne prikaže "07:00".

4 Delovanje

7. Za začetek kuhanja pritisnite "▶". Za prvi korak se enkrat oglasi zvočni signal in začne se odštevanje časa odtaljevanja. Ko preide v drugi korak se zvočni signal znova enkrat oglasi. Po zaključku kuhanja se zvočni signal oglasi 5 krat.

4.10 Funkcija poizvedbe

1. V načinu mikrovalovi, pritisnite "☞" in za 3 sekunde se prikaže trenutna stopnja moči. Po 3 sekundah se pečica vrne v prejšnji način.
2. Med kuhanjem pritisnite "🕒" in za 3 sekunde se prikaže trenutni čas.

4.11 Varnostna zapora za otroke

1. **Zaklepanje:** V stanju pripravljenosti za 3 sekunde pritisnite "🔒" in zvočni signal označi, da je varnostna zapora za otroke aktivirana. Če je čas že nastavljen, bo prikazan tudi trenutni čas; v nasprotnem primeru se na zaslonu LED prikaže "E - - 3".
2. **Odklepanje:** Če želite onemogočiti varnostno zaporo za otroke, za 3 sekunde pritisnite "🔒" in zaslišal se bo dolg pisk "beep", ki označuje, da je varnostna zapora za otroke prekinjena.

4.12 Odpiranje vrat pečice

Pritisnite "🔓" in vrata pečice se bodo odprla.

5 Čiščenje in vzdrževanje

5.1 Čiščenje



OPOZORILO: Za čiščenje naprave ne uporabljajte bencina, topil ali abrazivnih čistil, kovinskih predmetov ali trdih krtač.



OPOZORILO: Naprave ali njenega napajalnega kabla nikoli ne potaplajte v vodo ali kakršno koli drugo tekočino.

1. Izklopite napravo in jo izključite iz zidne vtičnice.
2. Počakajte, da se naprava popolnoma ohladi.
3. Naj bo notranjost pečice čista. Ko se hrana ali razlita tekočina prilepi na stene pečice, obrišite z vlažno krpo. Če se pečica resnično umaže, lahko uporabite blago čistilno sredstvo. Izogibajte se uporabi razpršil in drugih agresivnih čistilnih sredstev, saj lahko povzročijo madeže in neprosojnost na površini vratc.
4. Zunanje površine pečice čistite z vlažno krpo. Pazite, da ne pride do vdora vode v prezračevalne odprtine, da ne poškodujete živih delov v notranjosti pečice.
5. Redno brišite obe strani vratc in steklo, tesnila vratc in dele v bližini tesnil z vlažno krpo, da odstranite madeže razlitja. Ne uporabljajte abrazivnih čistilnih sredstev.
6. Pazite, da se upravljalna plošča ne zmoči. Čistite samo z mehko, vlažno krpo. Pustite vratca pečice odprta, da preprečite nenamerno delovanje med čiščenjem upravljalne plošče.
7. Če se znotraj ali okoli vratc pečice nabere para, jo obrišite z mehko krpo. Do tega lahko pride, ko mikrovalovna pečica deluje pod zelo vlažnimi pogoji. To je običajno.
8. V nekaterih primerih boste morali odstraniti stekleni pladenj za čiščenje. Operite pladenj v topli milnici ali v pomivalnem stroju.
9. Ležajni obroč in dno pečice je treba redno čistiti, da se izognemo pretiranemu hrupu.
10. Dovolj je, da spodnjo površino pečice obrišete z blagim čistilnim sredstvom. Ležajni obroč lahko operete v topli milnici ali v pomivalnem stroju. Ko odstranite ležajni obroč iz notranjega dna pečice zaradi čiščenja, bodite pozorni, da ga vrnete v pravilni položaj.
11. Če želite odstraniti neprijetne vonjave v pečici, vanjo postavite globoko posodo, ki je primerna za uporabo v mikrovalovni pečici, vanjo pa dajte kozarec vode, soka in limonin olupek ter pustite pečico delovati 5 minut v načinu mikrovalovne pečice. Nato pa obrišite do suhega z mehko krpo.
12. Ko je treba zamenjati lučko pečice, se obrnite na pooblaščen servis.
13. Redno čistite pečico in iz nje odstranjujte ostanke hrane. Če pečica ni čista, lahko pride do napak na površini, ki lahko vplivajo na življenjski cikel naprave in povzročijo nevarna tveganja.
14. Te naprave ne odlagajte skupaj z gospodinjstvi odpadki; stare pečice je treba odpeljati na posebne zbirne centre, ki jih zagotovijo proizvajalci.
15. Ko se mikrovalovna pečica uporablja v funkciji žara, lahko pride do majhne količine dima in vonja, ki po določenem času uporabe izgine.

5.2 Shranjevanje

- Če naprave ne želite uporabljati dlje časa, jo skrbno shranite.
- Prepričajte se, da je naprava izključena iz omrežja, ohlajena in popolnoma suha.
- Napravo hranite na hladnem in suhem mestu.
- Napravo shranjujte izven dosega otrok.

5.3 Rokovanje in transport

- Med rokovanjem in prevozom prenašajte napravo v originalni embalaži. Embalaža napravo varuje pred fizičnimi poškodbami.
- Na napravo ali embalažo ne polagajte težkih bremen. Naprava se lahko poškoduje.
- Če vam naprava pade na tla, ne bo več delovala in je lahko trajno poškodovana.

6 Odpravljanje težav

Običajno	
Mikrovalovna pečica moti sprejem televizije	Radijski in TV sprejem lahko moti delovanje mikrovalovne pečice. Podobno je motnjam, ki jih povzročajo majhne električne naprave, kot so mešalnik, sesalnik in električni ventilator. To je normalno.
Svetloba pečice je zasenčena	Pri kuhanju z majhno močjo mikrovalov je lahko svetloba v pečici zasenčena. To je normalno.
Na vratih se nabira para, iz prezračevalnih kanalov prihaja vroč zrak	Med kuhanjem lahko para izhaja iz hrane. Večina te pare bo izparela iz prezračevalnih kanalov. Toda nekaj se jo lahko kopiči na hladnem, kot so vrata pečice. To je normalno.
Pečica je začela delovati po naključju, brez hrane.	Naprave ni dovoljeno zagnati brez hrane. Zelo je nevarno.

Težava	Možni razlog	Rešitev
Pečice ni mogoče zagnati.	1) Napajalni kabel ni pravilno priključen.	Izključite. Nato po 10 sekundah ponovno priključite.
	2) Pregorela je varovalka ali aktiviran je odklopnik.	Zamenjajte varovalko ali ponastavite odklopnik (popravilo naj izvede strokovno osebje našega podjetja).
	3) Težave z vtičnico.	Preizkusite vtičnico z drugimi električnimi napravami.
Pečica ne greje.	4) Vrata niso pravilno zaprta.	Pravilno zaprite vrata.
Stekleni vrtljivi pladenj oddaja zvok, ko mikrovalovna pečica deluje	5) Vrtljivi pladenj in dno pečice sta umazana.	Za čiščenje umazanih delov glejte poglavje "Čiščenje in vzdrževanje".





Ju lutemi lexoni në fillim këtë manual!

I dashur klient,

Ju falënderojmë që keni blerë një produkt të Beko-s. Ne shpresojmë që të merrni rezultatet më të mira nga produkti juaj i cili është prodhuar me cilësi të lartë dhe me një teknologji të përparuar. Prandaj, para se ta përdorni këtë produkt, ju lutemi ta lexoni plotësisht e me kujdes këtë manual përdorimi dhe dokumentet shoqëruese dhe t'i ruani për t'iu referuar në të ardhmen. Nëse ia jepni produktin dikujt tjetër, jepini edhe këtë manual përdorimi. Ndihni të gjitha paralajmërimet dhe informacionet që gjenden në manualin e përdorimit.

Kuptimet e simboleve

Simbolet e mëposhtme përdoren në pjesë të ndryshme të këtij manuali përdorimi:

	Informacione të rëndësishme dhe sugjerime të dobishme për përdorimin.
	Paralajmërimet për situata të rrezikshme në lidhje me sigurinë e jetës dhe të pronës.
	Paralajmërim për sipërfaqe të nxehta.
	Paralajmërim për goditje elektrike.



Ky produkt është prodhuar në fabrika moderne që respektojnë mjedisin pa e dëmtuar aspak natyrën.

1 Udhëzime të rëndësishme për sigurinë dhe mjedisin

Udhëzime të rëndësishme për sigurinë Lexojini me kujdes dhe ruajini për t'iu referuar në të ardhmen

1.1 Paralajmërime për sigurinë

Kjo pjesë përmban udhëzime për sigurinë që do të ndihmojnë për t'u mbrojtur nga rreziku i zjarrit, goditjet elektrike, ekspozimi ndaj rrjedhjeve të energjisë mikrovalë, lëndimet personale ose dëmtimet e pronës. Mosrespektimi i këtyre udhëzimeve do të bëjë të pavlefshme të gjitha garancitë.

- Furrat me Mikrovalë Beko përputhen me standardet e zbatueshme të sigurisë; prandaj, në rast të çdo dëmtimi në pajisje ose të kabllit elektrik, ato duhen riparuar ose ndërruar nga shitësi, qendra e servisit ose një specialist dhe shërbim i autorizuar i ngjashëm për të shmangur çdo rrezik. Riparimet e gabuara ose të pakualifikuara mund të jenë të rrezikshme dhe të shkaktojnë rrezik për përdoruesin.

- Kjo pajisje është projektuar për përdorim në shtëpi ose përdorime të ngjashme, si p.sh.:
 - Zonat e kuzhinës së personelit në dyqane, zyra dhe ambiente të tjera pune;
 - Në shtëpi në ferma
 - Nga klientët në hotele, dhe ambiente të tjera banimi;
 - Ambiente të tipit të moteleve me mëngjes.
- Ai nuk është i përshtatshëm për përdorim industrial ose laboratorik.
- Mos u përpiqni ta ndizni furrën kur dera është e mbyllur; përndryshe mund të ekspozoheni ndaj energjisë së dëmshme mikrovalë. Bllokuesit e sigurisë nuk duhen çaktivizuar ose manipuluar.
- Furra me mikrovalë duhet përdorur për të ngrohur ushqime dhe pije. Tharja e ushqimeve ose veshjeve dhe ngrohja e jastëkëve ngrohës, pantoflave, sfungjerëve, leckave të njoma dhe gjëra të ngjashme mund të shkaktojnë rrezik lëndimi, marrje flakë ose zjarr.
- Mos vendosni ndonjë objekt midis anës ballore dhe derës së furrës. Mos lejoni të krijohen pislleqe ose mbetje agjentësh pastrues në sipërfaqet e mbylljes.

1 Udhëzime të rëndësishme për sigurinë dhe mjedisin

- Çdo punë shërbimi që përfshin heqjen e kapakut që siguron mbrojtje kundër ekspozimit ndaj energjisë mikrovalë duhet të kryhet nga personat/shërbimi i autorizuar. Çdo gasje tjetër është e rrezikshme.
- Produkti juaj është për të gatuar, ngrohur dhe shkrirë ushqimin në shtëpi. Ai nuk duhet të përdoret për qëllime tregtare.
- Furra nuk është projektuar për të tharë ndonjë qenie të gjallë.
- Mos e përdorni pajisjen për të tharë rroba ose peshqirë kuzhine.
- Mos e përdorni këtë pajisje jashtë, në banja, në ambiente të lagështa ose në vende ku mund të laget.
- Nuk duhet të pretendohet asnjë përgjegjësi ose garanci për dëmet që vijnë nga keqpërdorimi ose përdorimi i papërshtatshëm i pajisjes.
- Kurrë mos u përpiqni ta çmontoni pajisjen. Nuk pranohet asnjë pretendim garancie për dëmet e shkaktuara nga përdorimi i papërshtatshëm.
- Përdorni vetëm pjesë origjinale ose pjesë të rekomanduara nga prodhuesi.
- Mos e lini këtë pajisje pa mbikëqyrje kur është në punë.
- Gjithmonë përdorni këtë pajisje në një sipërfaqe të qëndrueshme, të sheshtë, të thatë e të pastër dhe të parrëshqitshme.
- Pajisja nuk duhet vënë në përdorim me një kohëmatës të jashtëm ose sistem tjetër të telekomanduar.
- Para se ta përdorni pajisjen për herë të parë, pastroni të gjitha pjesët. Ju lutemi shihni detajet që jepen në pjesën "Pastrimi dhe mirëmbajtja".
- Përdorni pajisjen vetëm për qëllimin e duhur siç përshkruhet në këtë manual.
- Pajisja nxehet shumë kur është në punë. Kini kujdes të mos prekni pjesët e nxehta brenda furrës.
- Mos e vini në punë pajisjen kur është bosh.
- Ena e gatimit mund të nxehet për shkak të nxehtësisë që përçohet nga ushqimi i nxehtë tek ena. Mund t'ju nevojiten dorashka furre për të mbajtur enën.
- Enët duhen kontrolluar për t'u siguruar që janë të përshtatshme për t'u përdorur në furrat me mikrovalë.
- Mos e vendosni furrën mbi vatra ose pajisje të tjera që prodhojnë nxehtësi. Përndryshe, ajo mund të dëmtohet dhe garancia bëhet e pavlefshme.

1 Udhëzime të rëndësishme për sigurinë dhe mjedisin

- Mund të dalë avull kur hiqni kapakët ose letrën e aluminit pas gatimit të ushqimit.
- Pajisja dhe sipërfaqet e saj të aritshme mund të nxehen shumë kur pajisja është në punë.
- Dera dhe xhami i jashtëm mund të nxehen shumë kur pajisja është në punë.
- Sigurohuni që rryma elektrike të jetë në përputhje me informacionet e treguara tek etiketa me të dhënat e pajisjes.
- E vetmja mënyrë për të shkëputur pajisjen nga rryma elektrike është të hiqni spinën nga priza.
- Përdoreni pajisjen vetëm me një prizë me tokëzim.
- Kurrë mos e përdorni pajisjen nëse kabloja e saj ose vetë pajisja është e dëmtuar.
- Mos e përdorni këtë pajisje me një kabëll zgjatues.
- Kurrë mos e prekni pajisjen ose spinën e saj me duar të njoma ose të lagura.
- Vendoseni pajisjen në një mënyrë që spina të jetë gjithmonë e aritshme.
- Parandaloni dëmtimin e kabllos elektrike duke mos e shtypur, përkulur ose fërkuar në cepa të mprehtë. Mbajeni kabllon elektrike larg sipërfaqeve të nxehta dhe flakëve të zjarrit.
- Sigurohuni që të mos ketë asnjë rrezik që kablli elektrik të tërhiqet aksidentalisht ose që të dikush të pengohet mbi të kur pajisja është në përdorim.
- Hiqeni pajisjen nga priza para se ta pastroni dhe kur pajisja nuk është në punë.
- Mos e tërhiqni kabllin e pajisjes për ta shkëputur atë nga rryma dhe kurrë mos e mbështillni kabllin rrotull pajisjes.
- Mos e zhytni pajisjen, kabllin elektrik ose prizën në ujë a në ndonjë lëng tjetër. Mos lini që të bjerë ujë mbi të.
- Kur e ngrohni ushqimin në enë plastike ose kartoni, mbajini sytë te furra pasi ekziston mundësia që ena të marrë flakë.
- Hiqni lidhëset prej teli dhe/ose dorezat metalike të qeseve prej kartoni ose plastike para se t'i vini qeset në furrë.
- Nëse vëreni tym, është mirë ta fikni ose ta hiqni nga priza pajisjen dhe ta mbani derën mbyllur që të fikën flakët.

1 Udhëzime të rëndësishme për sigurinë dhe mjedisin

- Mos e përdorni furrën me mikrovalë për të magazinuar gjëra. Mos lini sende kartoni, materiale gatimi ose ushqime brenda furrës kur ajo nuk po përdoret.
- Përmbajtja e shisheve ushqyese dhe e kavanozave me ushqim të foshnjave duhet trazuar ose shkundur dhe temperatura duhet kontrolluar para konsumimit, për të shmangur djegiet.
- Kjo është një pajisje ISM e Grupit 2 Klasa B. Në Grupin 2 futen të gjitha pajisjet ISM (Industriale, Shkencore dhe Mjekësore) në të cilat energjia e radio-frekuencave prodhohet dhe/ose përdoret qëllimisht në formën e rrezatimit elektromagnetik për trajtimin e materialeve, dhe pajisjet me erozionin me shkëndijë.
- Pajisjet e Klasës B janë të përshatshme për t'u përdorur në ambiente shtëpiake dhe në ambiente të lidhura drejtpërdrejt me një rrjet energjie me voltazh të ulët.
- Mos përdorni në furrë vaj gatimi. Vaji i nxehtë mund të dëmtojë përbërësit dhe materialet e furrës dhe ai madje mund të shkaktojë djegie në lëkurë.
- Shpojini ushqimet me lëkurë të trashë si për shembull patatet, kungujt, mollët dhe gështenjat.
- Pajisja duhet vendosur në atë mënyrë që ana e pasme të jetë nga muri.
- Para se ta lëvizni pajisjen, fiksojeni platformën rrotulluese që të parandaloni dëmet.
- Vezët me lëvozhgë dhe vezët e ziera të pacopëtuara nuk duhen ngrohur në furrën me mikrovalë pasi mund të shpërthejnë, madje edhe pasi ngrohja me mikrovalë ka përfunduar.

PARALAJMËRIM: Nëse dera ose guarnicioni i derës janë të dëmtuar, furra nuk duhet të vihet në punë derisa ato të jenë riparuar nga një person kompetent.

PARALAJMËRIM: Është e rrezikshme për këdo përveç një personi kompetent të bëjë ndonjë veprim shërbimi ose riparimi që përfshin heqjen e kapakut i cili mbron nga ekspozimi ndaj energjisë mikrovalë.

PARALAJMËRIM: Lëngjet dhe ushqimet e tjera nuk duhen ngrohur në enë hermetike pasi ato mund të shpërthejnë.

• Furra duhet pastruar rregullisht dhe çdo mbetje ushqimesh duhet hequr.

• Duhet të ketë të paktën 20 cm hapësirë të lirë mbi sipërfaqen e sipërme të furrës.

1 Udhëzime të rëndësishme për sigurinë dhe mjedisin

- Mos i gatvani tepër ushqimet, përndryshe, mund të shkaktoni zjarr.
- Mos përdorni lëndë kimike dhe pastrues me avull për të pastruar pajisjen.
- Këshillohet kujdes ekstrem kur përdoret pranë fëmijëve dhe personave që kanë kufizime në aftësitë e tyre fizike, ndijore ose mendore.
- Kjo pajisje mund të përdoret nga fëmijët e moshës 8 vjeç e sipër dhe nga personat me kapacitete të kufizuara fizike, ndijore ose mendore, ose me mungesë të përvojës dhe njohurive, për sa kohë mbikëqyren ose udhëzohen në lidhje me përdorimin e sigurt të pajisjes nga një person përgjegjës dhe i kuptojnë rreziqet. Fëmijët nuk duhet të luajnë me pajisjen. Procedurat për pastrimin dhe mirëmbajtjen nuk duhet të kryhen nga fëmijët përveç rastit kur ata janë të mbikëqyrur nga të rritur.
- **Rrezik mbytjeje!** Mbajini të gjitha materialet e paketimit larg fëmijëve.
- Për shkak të nxehtësisë së tepërt që krijohet në modalitetet me skarë dhe të kombinuar, fëmijët duhet të lejohen t'i përdorin këto modalitete vetëm nën mbikëqyrjen e një të rrituri.
- Mbajeni produktin dhe kabllin e tij elektrik në atë mënyrë që të mos arrihet nga fëmijët e moshës nën 8 vjeç.
- Mos gatvani ushqim drejtpërdrejt te pjata prej xhami. Vendoseni ushqimin në / mbi enë kuzhine të përshtatshme para se t'i vendosni ato në furrë.
- Enët metalike për ushqimet dhe pijet nuk lejohen gjatë gatimit me mikrovalë. Përndryshe mund të ndodhin shkëndija.
- Ky produkt nuk është krijuar për t'u integruar. Mos e vendosni produktin në një dollap ose kuti ndërsa është në përdorim.

1 Udhëzime të rëndësishme për sigurinë dhe mjedisin

1.2 Përputhja me direktivën WEEE dhe hedhja e produktit pas përdorimit:

Ky produkt është në përputhje me Direktivën EU, WEEE (2012/19/EU). Ky produkt ka një simbol klasifikimi për pajisjet elektrike dhe elektronike të përdorura (WEEE).

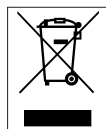

Ky simbol tregon se ky produkt nuk duhet hedhur me mbeturina të tjera shtëpiake në fund të ciklit të tij të jetës. Pajisja e përdorur duhet rikthyer në pikën zyrtare të grumbullimit për riciklimin e pajisjeve elektrike dhe elektronike. Për këto

pika grumbullimi mund të pyesni pranë autoriteteve lokale ose shitësit ku u ble produkti. Çdo familje luan një rol të rëndësishëm për rikuperimin dhe riciklimin e pajisjeve të vjetra. Asgjësimi i duhur i pajisjeve të përdorura parandalon pasojat negative për mjedisin dhe shëndetin e njerëzve.

1.3 Pajtimi me direktivën RoHS

Produkti që keni blerë është i pajtueshëm me Direktivën EU RoHS (2011/65/EU). Ai nuk përmban materiale të dëmshme dhe të ndaluara të specifikuara në Direktivë.

1.4 Informacione për ambalazhin



Materialet e paketimit të produktit prodhohen nga materiale të riciklueshme në përputhje me Rregulloret tona Kombëtare për Mjedisin. Mos i hidhni

materialet e paketimit bashkë me mbeturinat familjare ose mbeturinat e tjera. Çojini ato te pikat e grumbullimit për materialet e paketimit të përcaktuara nga autoritetet lokale.

2 Furra me mikrovalë Juaj

2.1 Vështrimi

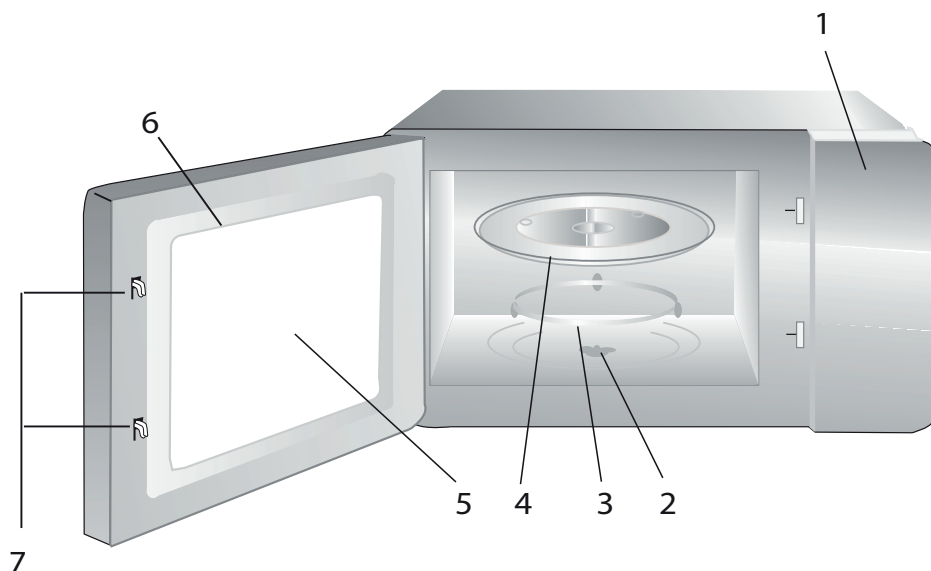

Kontrollët dhe pjesët

1. Paneli i kontrollit
2. Boshti rrotullues
3. Mbështatësi rrotullues
4. Pjata qelqi
5. Dritarja në derën
6. Goma në derën
7. Sistemi sigures për mbylljen e derës

2.2 Specifikimet teknike

Konsumi i energjisë el.	230 V~50 Hz, 1250 W (mikroval.)
Dalja	800 W
Frekuenca operative	2450 MHz
Dimensione të brendshme (furra me mikrovalë) (V* Š*D)	289.1*461*340 mm
Dimensionet jashtme (përbajtja e paketimit)	382*594*340 mm
Kapaciteti i furrës	20 litra
Neto masa	12 kg
Neto masa (përbajtja e paketimit)	13 kg

Të drejtat e modifikimeve teknike dhe të dizajnit janë të rezervuara.

Shenjat në pajisjen ose vlerat e shkruara në dokumentacion që vjen me pajisjen janë vlerat e prodhuara në kushte laboratorike me standardet përkatëse. Këto vlera mund të dallohen në varësi nga përdorimi i pajisjes dhe kushtet mjedisore. Vlerat e energjisë elektrike janë të testuara në 230V.

2 Furra me mikrovalë Juaj

2.3 Vendosja e pjatës rrotulluese

- Kurrë mos e vendosni pjatën me kokë poshtë. Pjata qelqi nuk duhet të ketë asnjë pengim.
- Të dy, pjata qelqi dhe mbështetësi rrotullues duhet të përdoren gjithmonë gjatë kohës së përdorimit të pajisjes.
- Gjitha ushqimet dhe enët me ushqim duhet të qëndrojnë gjithmonë në pjatën qelqi.
- Nëse pjata qelqi apo mbështetësi rrotullues janë të çarë ose të thyer, kontaktojeni servisën e autorizuar më të afërt.

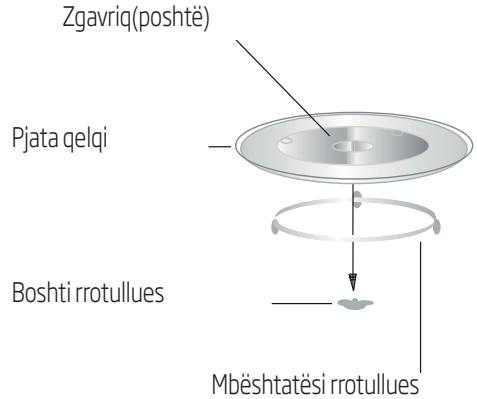

3 Instalimi dhe lidhja

3.1 Instalimi dhe lidhja

- Hiqeni tërë ambalazhin dhe shtojcat.
- Kontrolloni nëse ka ndonjë dëmtim në furrën siç janë çara apo derë të thyer. Mos instaloni nëse furra është e dëmtuar.
- Hiqeni filmin mbrojtës nga sipërfaqet e furrës me mikrovalë.
- Mos e hiqni shtresën ngjyrëkafe e lehtë Mica e ngjitur në brendësi të furrës e cila e mbron magnetronin.
- Zgjidhjeni sipërfaqen e sheshtë me hapësirë të mjaftueshme për hapjet dalëse dhe hyrëse.

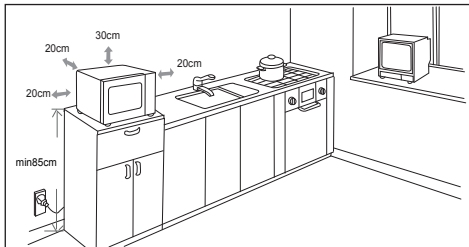

- Lartësia minimale për instalim është 85cm.

- Ana e pasme të pajisjes nuk duhet të vendoset kundër një mur. Lini një hapësirë prej 30 cm minimale mbi furrën; largësia minimale midis furrës dhe murësh duhet të jetë të paktën 20 cm.
- Mos i hiqni amortizatorët poshtë furrës.
- Pengimet e hapjeve dalëse dhe hyrëse mund të dëmtojnë furrën.
- Pajisja ka një spinë që duhet të futet vetëm në prizën e tokëzuar të instaluar në mënyrë adekuate.
- Vlerat e rrejtës elektrike duhet të përputhen me tensionin e specifikuar në pllakën e specifikimeve.
- Nëse spina nuk është në dispozicion pas instalimit, duhet të instalohet një çelës të jashtëm me një largesë prej së paku 3 mm.



PARALAJMËRIM: Mos e vendosni furrën në sobë apo sipërfaqe të tjerë që transmeton nxehtësi. Me vendosjen e furrës në ose pranë një burim të ngrohjes do të shkaktoni dëmtimi i pajisjes dhe të humbni garancinë Tuaj.

3 Instalimi dhe lidhja



Sipërfaqja e disponueshme mund të bëhet e nxehtë gjatë përdorimit.



Adapterë, prizat shumëkalimësh dhe kabllo të zgjatueshëm nuk duhet të përdoren. Mbingarkesat mund të shkaktojnë zjarr.



Për instalimin e pajisjes, lexojini informacionet e instalimit që vijnë bashkë me modelin e pajisjes MOK 20232 X.

3.2 Interferenca me radiovalë



Punimi i furrës me mikrovalë mund të shkaktojë pengime në radion, TV-in dhe pajisje të ngjashme.

- Vendoseni furrën sa më larg nga TV dhe radio. Punimi i furrës me mikrovalë mund të pengojë marrjen e radios apo TVit. Ndizeni furrën me mikrovalë në një prizë standarde shtëpiake. Tensioni dhe frekuenca e rrjetit elektrik duhet të jenë të njëjtë me vlerat e shkruara në pllakën e specifikimeve të pajisjes.
- Nëse interferenca ndodhet, mund të zbutet ose të eliminohet duke përdorur masat paraprake të renditura më poshtë:
- Pastrojini derën dhe gomat në derën.
- Lëvizni antenën e radios apo TVit.
- Lëvizni furrën në varësi të lokacionit të marrësit.
- Vendoseni furrën me mikrovalë larg marrësit.
- Ndizeni furrën me mikrovalë në një prizë të tjerë, pra furra me mikrovalë dhe marrësi do të marrin rrymën nga linja të ndryshme.

3.3 Mënyra e përgatitjes së ushqimit në furrën mikrovalë

- Përgatiteni ushqimin me kujdes. Lijini mbetjet jashtë pjatës.
- Duhet t'i kushtoni vëmendje kohës së gatimit. Vendoseni kohën më të shkurtër të rekomanduar dhe nëse është e nevojshme pastaj shtoni më shumë kohë. Ushqimi i stërpjekur mund të shkaktojë tym ose mund të djegë.
- Mbulojeni ushqimit gjatë gatimit. Mbulimi i ushqimit parandalon spërkatje dhe ushqimi gatuhet në mënyrë të barabartë.
- Rrotullojeni ushqimit të tillë si pula dhe hamburger gjatë gatimit në furrën me mikrovalë për të përsheptuar gatimin e këtyre ushqimeve. Copa të mëdha të ushqimit të tilla si rosto duhet të rrotullohet të paktën një herë.
- Ushqime të tilla si qofte mishi duhet të rrotullohet në mes të pjekjes dhe ndryshojeni vendin e tyre duke i vendosur në pjesën e jashtme të pjatës.

3.4 Udhëzimet për tokëzim

Kjo pajisje duhet tokëzuar. Furra ka kabllon dhe spinën me tokëzimin. Pajisja duhet të futet në prizën në mur dhe të tokëzohet rregullisht. Sistemi i tokëzimit e mundëson kullimin e energjisë elektrike në rast të një qark të shkurtër dhe ul rrizikun e goditjes elektrike. Ne rekomendojmë përdorimin e garkullimin elektrik që është aduekvat për furrën. Punimi me tensionin e lartë është i rrezikshëm dhe mund të shkaktojë zjarr ose aksidente të tjera që mund të dëmtojnë furrën me mikrovalë.



PARALAJMËRIM: Përdorimi i pa-vend të spines së tokëzuar mund të shkaktojë goditje e rrymës

3 Instalimi dhe lidhja



Nëse keni pyetje në lidhje me tokëzimin dhe instalimet elektrike, Ju lutemi të konsultoheni me një elektrikist të kualifikuar ose me personelin nga servisi



Prodhuesi dhe / ose distributori nuk do të pranojë përgjegjësi për lëndime apo dëmtime që do të rezultojnë nga mos-respektimi të procedurave për lidhjen me energji elektrike.

3.5 Testimi i enëve

Kurrë mos të ndizni një furrë kur është bosh. Përrjashtimi i vetëm është testimi që është përshkruar në tekstin e mëposhtëm. Disa enë jometalike ndoshta nuk do të jeni adekuate për përdorimin në furrën me mikrovalë. Kur jeni të pasigurt nëse ena juaj është e përshtatshme për përdorim në furrë me mikrovalë, kryjeni testin e mëposhtëm.

1. Vendoseni enën bosh që testohet në furrën me mikrovalë dhe një gotë që mund të përdoret në furrat me mikrovalë, e mbushur me 250 ml uji.
2. Ndizeni furrën me mikrovalë në fuqinë maksimale për 1 minutë.
3. Me kujdes vëzhgojeni temperaturën e enës që po testoni. Nëse ajo ngrohet, atëherë nuk mund të përdoret në furrën me mikrovalë.
4. Kurrë mos e kaloni kufizimin prej 1 minuta. Nëse shihni shkëndije elektrike gjatë punimit prej 1 minuta, fikeni furrën. Enët që shkaktojnë shkëndijen elektrike nuk duhet të përdoren në furrën me mikrovalë.

Lista e mëposhtme është lista që mund t'ju ndihmojë në zgjedhjen e veglave e duhura.

Vegla kuzhine	Mikrovale	Skara	Kombinimi
Xhami rezistent kunder zjarrit	Po	Po	Po
Xhami jorezistent kunder zjarrit	Jo	Jo	Jo
Qeramika rezistente kunder zjarrit	Po	Po	Po
Enët plastike për furrën me mikrovalë	Po	Jo	Jo
Veglat kuzhine letre	Po	Jo	Jo
Enët metalike	Jo	Po	Jo
Rrjetet metalike	Jo	Po	Jo
Fletë metalike prej alumini dhe kapakët	Jo	Po	Jo
Materialet shkumore	Jo	Jo	Jo

4 Punimi i pajisjes

4.1 Paneli i kontrollimit



4.2 Parametrat për kohën

Kur furra me mikrovalë është aktivizuar, shfaqet "0:00" në ekranin LED dhe tingulli dëgjohet një herë.

1. Shtypni butonin "🕒" një here dhe numrat e orës fillojnë të puliten.
2. Rrotullojeni "💡" për rregullimin e orës; vlera hyrëse duhet të jetë midis 0 i 23.
3. Shtypni butonin "🕒" dhe numrat për minutat fillojnë të puliten.
4. Rrotullojeni "💡" që të rregulloni minutat; vlera hyrëse duhet të jetë midis 0 i 59.
5. Shtypni butonin "🕒" për përfundimin e parametrave të kohës, shenja ":" do të puliten dhe koha do të shfaqet.



Nëse shtypni "🕒" gjatë rregullimit të kohës, furra do të kthehet automatikisht në mënyrën e mëparshme të punimit.







4.3 Gatimi i ushqimit në furrë me mikrovalë

1. Shtypni "🔴" dhe në ekranin LED do të shfaqet "P100".
2. Shtypni sërish "🔴" ose rrotullojeni "💡" që të zgjidhni fuqinë e dëshiruar. Çdo here kur të shtypni butonin, do të shfaqet rresht "P100", "P80", "P50", "P30", ili "P10".
3. Shtypni "▶️" për konfirmimin dhe rrotullojeni "💡" që të vendosni kohën e gatimit në vlerën midis 0:05 i 95:00.
4. Shtypni sërish "▶️" që të filloni me gatimin.



Shembull: Nëse dëshironi të përdorni 80% e fuqisë së furrës dhe të gatvani për 20 minuta, kjo mund të bëni në këtë mënyrë.

4 Punimi i pajisjes

5. Shtypeni  dhe në ekranin LED do të shfaqet "P100".
6. Shtypeni sërish  dhe rrotullojeni  që të zgjidhni 80% e fuqisë.
7. Shtypeni  për konfirmim dhe në ekranin do të shfaqet "P 80".
8. Rrotullojeni  që të vendosni kohën e gatimit në mënyrë që të shfaqet "20:00" në ekranin.
9. Shtypeni  që të filloni me gatimin



Hapat për rregullimin e kohës me butonat si vijon:



Kohëzgjatja e gatimit	Zmadhimi në hapat nga
0-1 minut	5 sekonda
1-5 minuta	10 sekonda
5-10 minuta	30 sekonda
10-30 minuta	1 minut
30-95 minuta	5 minuta

InstrukSIONET PËR TASTIERËN E FURRËS

Renditja	Ekran	Fuqia
1	P100	100%
2	P80	80%
3	P50	50%
4	P30	30%
5	P10	10%

4.4 Starti i shpejtë



1. Në mënyrën pasive shtypeni  që të filloni gatimin me 100% e fuqisë. Çdo here kur shtypni butonin, koha e gatimit do të zmadhohet deri në 95 minuta në hapat nga 30 sekonda.
2. Tek gatimi në furrën me mikrovalë i tyre apo gjatë shkrirjes koha zmadhon për 30 sekonda çdo here kur të shtypni .

3. Në mënyrën pasive rrotullojeni  në drejtim të kundërt të shigjetave të orës që të filloni me gatimin me 100% e fuqisë dhe shtypeni  për fillimin e gatimit.





Në menunjen auto dhe tek shkrirje sipas peshës së ushqimit, duke shtypur  kohëzgjatja e gatimit nuk do të zmadhohet.

4.5 Shkrirja sipas kohëzgjatjes



1. Shtypeni një herë .
2. Rrotullojeni  që të zgjidhni kohën e shkrirjes. Koha maksimale është 95 minuta.
3. Shtypeni  për fillimin e shkrirjes. Fuqia e shkrirjes është P30 dhe nuk mund të ndryshohet.

4.6 Shkrirja sipas peshës së ushqimit

1. Shtypeni një herë .
2. Rrotullojeni  që të zgjidhni peshën e ushqimit nga 100 deri 2000 g.
3. Shtypeni  për fillimin e shkrirjes.

4.7 Kohëmatësi kuzhine

Furra Juaj ka një numërues automatikisht i cili nuk është lidhur me funksionet e furrës dhe mund të përdoret vetëm në kuzhinë (mund të vendoset në 95 minuta maksimal).

1. Shtypeni një here  dhe në ekranin LED do të shfaqet 00:00.
2. Shtypeni  që të zgjidhni kohën e duhur.
3. Shtypeni  për konfirmimin e parametrave.
4. Kur numërimi i kohës së vendosur përfundon dhe vjen deri në 00:00, do të dëgjohet tingullimi 5 herë. Nëse ora është vendosur (sistemi 24-orësh), do të shfaqet koha e tanishme në ekranin LED.

4 Punimi i pajisjes

Shtypeni "00" në çdo moment që të ndaloni kohëmatësin në çdo moment.



Funksionet e kohëmatësit kuzhine janë të dallueshme nga sistemi 24orësh. Kohëmatësi kuzhine është vetëm një kohëmatësi.

4.8 Menuja auto



1. Rrotullojeni "💡" në drejtim të shigjetës së orës që të zgjidhni menunjen e dëshiruar. Do të shfaqen menujet midis "A-1" i "A-8", pra, pica, mishi, perime, makarona, patate, peshk, pije dhe kokshka.
2. Shtypeni "▶" për konfirmimin.
3. Rrotullojeni "💡" që të zgjidhni peshën sipas tabelës së menjajshme.
4. Shtypeni "▶" për fillimin e gatimit.









Shembull: Nëse dëshironi të përdorni "Menujen Auto" për gatimin e 350g peshku:

1. Rrotullojeni "💡" në drejtim të shigjetës së orës derisa "A-6" të shfaqet në ekranin.
2. Shtypeni "▶" për konfirmimin.
3. Rrotullojeni "💡" që të zgjidhni peshën derisa të shfaqet "350" në ekranin.
4. Shtypeni "▶" për fillimin e gatimit.

Menuja auto për gatimin

Menuja	Pesha	Ekranin
 A 1 Pica	200g	200
	400 g	400
 A-2 Mish	250 g	250
	350 g	350
	450 g	450

 A-3 Perime	200 g	200
	300 g	300
	400 g	400
 A-4 Makarona	50 g (me 450ml uji të ftohtë)	50
	100 g (me 800ml uji të ftohtë)	100
 A-5 Patate	200 g	200
	400 g	400
	600 g	600
 A-6 Peshk	250 g	250
	350 g	350
	450 g	450
 A-7 Pije	1 gotë (120 ml)	1
	2 gota (240 ml)	2
	3 gota (360 ml)	3
 A-8 Kokoshka	50 g	50
	100 g	100

4.9 Gatimi në disa hapa



Për ushqimin mund të vendosen më shumë dy hapa. Tek gatimi në disa hapa kur një është shkrija, atëherë, shkrija duhet të vendoset si hapi i parë.





Nëse dëshironi të bëni shkrijën e ujqimit për 5 minuta, dhe pastaj të gatuarin në 80% e fuqisë të furrës për 7 minuta, bëni si vijon:

1. Shtypeni një herë "🌀".
2. Rrotullojeni "💡" që të zgjidhni kohën e shkrijës në mënyrë që të shfaqet "5:00" në ekranin.
3. Shtypeni "🌀" një herë dhe në ekranin do të shfaqet "P100".
4. Shtypeni "🌀" sërish ose rrotullojeni "💡" dhe vendoseni fuqinë e furrës me mikrovalë në 80%.



4 Punimi i pajisjes

5. Shtypeni  për konfirmim dhe në ekranin do të shfaqet "P 80".
6. Rrotullojeni  që të vendosni kohën e gatimit derisa të shfaqet "7:00".
7. Shtypeni  për fillimin e gatimit. Tingulli do të dëgjohej një herë për hapin e parë dhe fillon numërimi i shkrirjes. Tingulli do të dëgjohej sërish një herë kur të fillojë hapi i dytë të gatimit. Në fund të gatimit tingulli do të dëgjohej 5 herë.

4.10 Funkzioni i pyetësorit

1. Tek furra më mikrovalë, e punës së shtypeni  dhe niveli i fuqisë së tanishme do të shfaqet me kohëzgjatjen nga 3 sekonda. Pas 3 sekondash furra do të kthehet në mënyrën e punës së mëparshme.
2. Gjatë gatimit shtypeni  dhe do të shfaqet koha e tanishme me kohëzgjatjen nga 3 sekonda.

4.11 Kycja për shkak të fëmijëve

1. **Kycja:** Në mënyrën pasive shtypeni  dhe mbajeni të shtypur 3 sekonda dhe do të dëgjohej tingulli i cili tregon që kycja është aktivizuar. Nesë koha është e vendosur tashmë, do të shfaqet edhe koha e tanishme; përndryshe në ekranin LED do të shfaqet "L - - J".
2. **Çbllokimi:** Për të fikur kycjen, shtypeni  dhe mbajeni të shtypur për 3 sekonda dhe tingulli do të dëgjohej me një ton të gjatë i cili shënon që kycja për shkak të fëmijëve është e fikur.

4.12 Hapja e derës së furrës

Shtypeni  dhe dera do të hapet.

5 Pastrimi dhe mirëmbajtja

5.1 Pastrimi dhe mirëmbajtja



PARALAJMËRIM: Kurrë mos i përdorni benzinë, tratësiërë, agjente pastrimi, objekte metalike ose furrça të forta për pastrimin e pajisjes.



KUJDES: Kurrë mos e zhytni pajisjen ose kabllon elektrike në ujë ose në ndonjë lëng të tjerë.

1. Fikeni pajisjen nga rryma dhe nxirreni spinën nga priza në mur.
2. Pritni që pajisja të ftohet plotësisht.
3. Mbajeni brendësinë e furrës të pastër. Fshini me leckën e lagur nëse uhqimi është i shpërndarur ose lëngje janë të ngjitura në murët e furrës. Përdoreni detergjentin e butë nëse furra është mjaft e pistë. Shmangojni sprejtë dhe mjetet të forta sepse ato mund të shkaktojnë njollat, gërvishjet ose errësimi i sipërfaqjes në derën.
4. Sipërfaqet e jashtme të furrës duhet të pastrohen me një leckë të lagur. Nuk lejoni që ujë të depërtojë në hapjet e ventilimit që të mos dëmtohen pjesët e furrës.
5. Shpesh fshijini të dy anët e derës dhe xhami, gomat në derën dhe pjesët të pajisjes afër gomës me një leckë të lagur për të hequr njollat nga spërkatje. Mos i përdorni preparate pastruese abrazive.
6. Mos lejoni që paneli i kontrollimit të laget. Pastrojeni me një leckë të butë të lagur. Lijeni derën e furrës të hapur kështu që nuk aktivizoni aksidentalisht ndonjë funksion kur pastroni panelin.
7. Nëse avull akumulohet brenda ose rreth derës së furrës, fshini me një leckë të butë të lagur. Kjo mund të ndodhet kur furra me mikrovalë vepron në kushte të lagësht. Kjo është krejtësisht normale.
8. Në disa raste do të duhet të hiqni pjatën qelqi dhe ta pastroni atë. Lajeni pjatën me ujë të ngrohtë me detergjent ose në makinë pjatlarëse.
9. Unaza dhe tavan të furrës duhet të pastrohen rregullisht për të shmangur zhurmë.
10. Mjafton të fshini sipërfaqen me një leckë të butë dhe pastrues të butë. Unaza mund të lahen në ujë me detergjent ose në makinë pjatlarëse. Kur hiqni unazën nga furra për pastrimin, sigurohuni që të keni vendosur atë në vend në mënyrë të rregullt.
11. Për tua hequr erat e keqe nga furra, duhet të futni një gotë me ujë me lëvizhë dhe lëng limoni në një enë të thellë që mund të përdoret në një furrë me mikrovalë dhe ndizeni furrën për 5 minuta në regjimin e furrës me mikrovalë. Fshini dhe thani me një leckë të butë.
12. Ju lutemi, kontaktojeni servisën e autorizuar nëse llamba në furrën duhet të zëvendësohet.
13. Furra duhet të pastrohet gjithmonë dhe në mënyrë të rregullt dhe është e nevojshme të hiqni të gjitha mbetjet e ushqimit. Nëse furra nuk është e pastër, mund të ndodhen dëmtimet e sipërfaqeve, dhe kjo mund të ndikojë në kohën e jetës së saj dhe të shkaktojë një rrezik i mundshëm për përdorues.
14. Ju lutemi, mos e hidhni pajisjen e vjetër me mbeturinën shtëpiake; furrat e vjetra duhet të çohen tek qendrat për riciklim.
15. Kur furra me mikrovalë përdoret me funksionin e skarës, mund të duken një sasi të vogël të tymit dhe erës që do të zhduken pas një kohë të caktuar të përdorimit.

5.2 Ruajtja

- Nëse nuk planifikoni të përdorni pajisjen për një kohë të gjatë, largojeni atë me kujdes.
- Ju lutemi, kontrolloni nëse pajisja është e fikur, e ftohtë dhe e thatë plotësisht.
- Largojeni pajisjen në një vend të thatë dhe të ftohtë ku fëmijët nuk mund ta kapin.

5 Pastrimi dhe mirëmbajtja

5.3 Trajtimi dhe transporti

- Kur lëvizni apo transportoni pajisjen mabjeni atë e paketuar në ambalazhin origjinal. Ambalazhi e mbron pajisjen nga dëmtimet fizike.
- Mos e vendosni asnjë ngarkesë në pajisjen ose ambalazhin. Pajisja mund të dëmtohet.
- Kini kujdes që pajisja mos të bjerë poshtë, pra kjo mund të shkaktojë dëmtimet e përherëshme dhe mosfunksionimi i pajisjes.

6 Ndhma për zgjidhjen e problemeve

Normale	
Furra me mikrovalë pengon marrjen e TV- it	Radio dhe TV marrja mund të jetë e penguar kur mikrovalë është e ndezur. Kjo është e ngjashme me interferencën e shkaktuar nga aparatet të vogla kuzhine siç janë mikser, fshesë me korrent dhe tharëse flokësh. Kjo është normale.
Drita në furrën është e dobësuar	Gjatë gatimit me fuqinë e ulët të furrës, drita në furrën mund të jetë me intenzitetin më e ulët. Kjo është normale.
Avull mblihdet në derë, ajër i nxehtë del nga hapjet e ventilimit	Gjatë gatimit mund të ndodhë avullimi nga ushqimi. Pjesa më e madhe e këtij avulli do të dalë nëpërmjet hapjeve të ventilimit. Pjesë e saj mund të mblihdet në vendet e ftohta të tilla si dera e furrës. Kjo është normale.
Furra u ndez aksidentalisht pa ushqim në atë	Nuk lejohet ndezjen e pajisjes pa ushqim në furrën. Kjo është shumë e rrezikshme.

Problemi	Arsyeja e mundshme	Zgjidhja
Furra nuk ndizet.	1) Kablloja elektrike nuk është future në prizën siç duhet.	Nxirreni spinën nga priza. Pastaj futeni atë prap pas 10 sekondash.
	2) Siguruesi doli ose çelësi sigurues është fikur.	Zëvendësojeni siguresën ose resetojeni çelësin (riparimet duhet t'i bëjë profesionalisti nga kompania jonë).
	3) Problemi me prizën.	Testojeni prizën duke përdorur ndonjë pajisje tjetër elektrike.
Furra nuk nxehet.	4) Dera nuk është e mbyllur siç duhet.	Mbylleni derën siç duhet.
Pjata qelqi bën zhurmë kur furra me mikrovalë është e ndezur.	5) Pjata ose fundi i furrës janë të pistë.	Lexojeni "Pastrimi dhe mirëmbajtja" rreth pastrimit të pjesave të pista të pajisjes.

Molimo Vas, prvo pročitajte uputstvo za upotrebu!

Poštovani korisniče,

Zahvaljujemo Vam za kupovinu ovog Beko uređaja. Nadamo se da ćete dobiti najbolje rezultate od svog uređaja, proizvedenog pomoću najsavremenije tehnologije visokog kvaliteta. Molimo Vas, pažljivo pročitajte celo uputstvo za upotrebu i sve prateće dokumente pre upotrebe uređaja i čuvajte ga u slučaju da Vam zatreba ubuduće.

Ukoliko dajete uređaj nekom drugom, dajte i uputstvo za upotrebu uz uređaj. Poštujte sva upozorenja i informacije iz uputstva.

Objašnjenje simbola

U uputstvu za upotrebu se koriste naredni simboli:



Važne informacije i korisni saveti za upotrebu.



Upozorenje na opasnost po život ili oštećenje imovine.



Upozorenje na vruće površine.



Upozorenje na električni udar.



Ovaj uređaj je napravljen najnovijom tehnologijom u uslovima koji nisu štetni po okolinu.

1 Važna uputstva u vezi sa bezbednošću i zaštitom životne sredine

Važna bezbednosna uputstva pažljivo pročitajte i sačuvajte za naknadne reference.

1.1 Bezbednosna upozorenja

Ovaj odeljak sadrži bezbednosna uputstva koja će vam pomoći da se zaštitite od opasnosti od požara, električnog udara, izlaganja mikrotalasnoj energiji, povreda i oštećenja imovine. Nepoštovanje ovih uputstava poništava odobrenu garanciju.

- Beko mikrotalasne pećnice su u skladu s važećim bezbednosnim standardima; prema tome, u slučaju bilo kakvih oštećenja na uređaju ili kablju za napajanje, iste treba da popravi ili zameni prodavač, servisni centar ili stručnjak i ovlašćeni servis kako bi se izbegla bilo kakva opasnost. Neispravni ili nekvalifikovani radovi na popravci mogu biti opasni i mogu dovesti do opasnosti za korisnika.
- Ovaj uređaj je namenjen za upotrebu u domaćinstvima i sličnim objektima kao što su:

- Mala kuhinja za zaposlene u prodavnicama, kancelarijama i drugim radnim okruženjima;
 - Seoske kuće.
 - Gosti u hotelima, motelima i drugim stambenim objektima.
 - Za objekte koja nude prenoćište i doručak.
- Nije namenjena za industrijsku upotrebu ili upotrebu u laboratoriji.
 - Ne pokušavajte da uključite pećnicu dok su joj vrata otvorena; u suprotnom možete biti izloženi štetnoj mikrotalasnoj energiji. Sigurnosne brave ne smeju se onemogućavati ili dirati.
 - Mikrotalasna pećnica namenjena je za zagrevanje hrane i pića. Sušenje hrane ili odeće i zagrevanje podmetača za zagrevanje, papuča, sunđera, vlažne krpe i slično može dovesti do opasnosti od povreda, paljenja ili požara.
 - Ne postavljajte nikakve predmete između prednje strane i vrata pećnice. Ne dozvolite da se na površini vrata nakupljaju prljavština ili ostaci sredstva za čišćenje.

1 Važna uputstva u vezi sa bezbednošću i zaštitom životne sredine

- Bilo koji servisni radovi koji uključuju uklanjanje poklopca koji pruža zaštitu od izlaganja mikrotalasnoj energiji moraju da obavljaju ovlašćena lica/servis. Bilo koji drugi pristup je opasan.
- Vaš proizvod je namenjen za kuvanje, grejanje i odmrzavanje hrane kod kuće. Ne sme da se koristi u komercijalne svrhe.
- Vaša pećnica nije dizajnirana za sušenje nijednog živog bića.
- Ne koristite svoj uređaj za sušenje odeće ili kuhinjskih peškira.
- Ne koristite ovaj uređaj na otvorenom, u kupatilima, u vlažnim okruženjima ili na mestima gde se on može navlažiti.
- Ne preuzimamo nikakvu odgovornost niti odštetni zahtjev po osnovu garancije za štete nastale zloupotrebom ili nepravilnim rukovanjem uređajem.
- Nikada ne pokušavajte da rastavite uređaj. Nijesu prihvatljivi odštetni zahtjev po osnovu garancije za štete nastale nepravilnim rukovanjem.
- Koristite samo originalne delove ili delove koje je preporučio proizvođač.
- Ne ostavljajte uređaj bez nadzora dok je u upotrebi.
- Uređaj uvek koristite na stabilnoj, ravnoj, čistoj, suvoj i neklizavoj površini.
- Uređaj ne treba koristiti sa spoljašnjim tajmerom ili zasebnim sistemom daljinske kontrole.
- Pre prve upotrebe uređaja, očistite sve delove. Pogledajte detalje date u odeljku „Čišćenje i održavanje“.
- Upravljajte uređajem prema predviđenoj nameni samo kako je opisano u ovom uputstvu.
- Uređaj postaje veoma vruć dok se koristi. Vodite računa da ne dodirnete vruće delove unutar pećnice.
- Nemojte uređaj uključivati dok je prazan.
- Pribor za kuvanje može se zagrijati zbog topline koja se iz zagrijane hrane prenosi na pribor. Možda će vam biti potrebne rukavice za pećnicu da bi mogli držati pribor.
- Obavezno proverite da li je pribor pogodan za upotrebu u mikrotalasnim pećnicama.
- Ne stavljajte pećnicu na štednjake ili druge aparate koji proizvode toplotu. U suprotnom, može se oštetiti, a garancija postati nevažeća.

1 Važna uputstva u vezi sa bezbednošću i zaštitom životne sredine

- Para može izaći prilikom otvaranja vrata ili folije nakon pripreme hrane.
- Uređaj i njegove pristupne površine mogu biti veoma vruće tokom korišćenja uređaja.
- Vrata i vanjsko staklo mogu biti jako vrući kada se uređaj koristi.
- Vaše mrežno napajanje strujom mora biti u skladu sa informacijama na pločici na uređaju.
- Jedini način da isključite uređaj iz napajanja je da uklonite utikač iz utičnice.
- Uređaj koristite samo sa uzemljenom utičnicom.
- Nikada ne koristite uređaj ako je kabl za napajanje ili sam uređaj oštećen.
- Nemojte koristiti uređaj s produžnim kablom.
- Nikada ne dodirujte uređaj ili utikač vlažnim ili mokrim rukama.
- Postavite uređaj na način da utikač bude uvijek dostupan.
- Sprečite oštećenje kabla za napajanje tako što ga nećete stiskati, savijati ili trljati po ostrim ivicama. Držite kabl za napajanje dalje od vrućih površina i izvora plamena.
- Vodite računa da nema opasnosti od toga da neko slučajno povuče kabl za napajanje, ili da se o njega saplete, dok je uređaj u upotrebi.
- Isključite uređaj sa napajanja pre svakog čišćenja i kada uređaj ne koristite.
- Ne povlačite kabl za napajanje uređaja kako biste ga isključili sa napajanja i nikada nemojte da obmotavate kabal oko uređaja.
- Uređaj, kabal za napajanje ili utikač ne potapajte u vodu ili bilo koju drugu tečnost. Ne stavljajte ga pod tekuću vodu.
- Prilikom zagrevanja hrane u plastičnim ili papirnim posudama, nadgledajte mikrotalasnu pećnicu jer postoji mogućnost da se one zapale.
- Sa papirnih ili plastičnih kesa skinite žičane obujmice i/ili metalne drške pre nego što ih stavite u mikrotalasnu pećnicu.
- Ako primetite dim, isključite uređaj ili izvucite utikač sa napajanja, ako se to može uraditi na bezbedan način, i držite vrata zatvorena da biste zagušili eventualni plamen ukoliko postoji.

1 Važna uputstva u vezi sa bezbednošću i zaštitom životne sredine

- Nemojte da koristite prostor u mikrotalasnoj pećnici za čuvanje stvari. Ne ostavljajte papirne predmete, materijal za kuvanje ili hranu u pećnicu kada ista nije u upotrebi.
- Sadržaj flašica i teglica sa hranom za bebe treba da se promeša i promućka i da se proveri temperatura pre konzumiranja da bi se izbegle opekotine.
- Ovaj uređaj je ISM (industrijska, naučna i medicinska) oprema grupe 2 klase B. Grupa 2 sadrži svu ISM (industrijsku, naučnu i medicinsku) opremu u kojoj se radiofrekventna energija namerno generiše i/ili koristi u obliku elektromagnetnog zračenja za obradu materijala, kao i opremu za sprečavanje stvaranja varnica.
- Oprema klase B pogodna je za upotrebu u kućnom okruženju i objektima koji su direktno povezani na mrežu niskog napona.
- e koristite ulje za spremanje hrane u pećnici. Vrelo ulje može oštetiti komponente i materijale pećnice, a može čak i da izazove opekotine na koži.
- Izbockajte hranu koja ima debelu koru kao što su krompir, tikvice, jabuke i kesteni.
- Uređaj mora biti postavljen tako da je zadnja strana okrenuta prema zidu.
- Pre pomeranja uređaja, obezbedite pokretno ležište kako biste sprečili oštećenje.
- Jaja u ljusci i cela tvrdo kuvana jaja ne treba da se zagrevaju u mikrotalasnoj pećnici pošto ona mogu da eksplodiraju, čak i nakon što se zagrevanje u mikrotalasnoj pećnici završi.

UPOZORENJE: Ako su vrata ili zaptivke vrata oštećeni, mikrotalasna pećnica ne sme da radi dok je ne popravi stručno lice.

UPOZORENJE: Opasno je da nestručna lica sprovode bilo kakve aktivnosti servisiranja ili popravke koje uključuju skidanje obloge koja pruža zaštitu od izlaganja mikrotalasnoj energiji.

UPOZORENJE: Tečnosti i druge vrste hrane ne smeju da se zagrevaju u zatvorenim posudama pošto mogu da eksplodiraju.

- Mikrotalasna pećnica treba redovno da se čisti i da se uklanjaju ostaci hrane.

- Treba da se obezbedi najmanje 20 cm slobodnog prostora iznad gornje površine pećnice.

1 Važna uputstva u vezi sa bezbednošću i zaštitom životne sredine

- Nemojte preterano dugo pripremati hranu unutar pećnice; u suprotnom možete izazvati požar.
- Za čišćenje uređaja ne koristite hemikalije i paročistače.
- Savetuje se izuzetna opreznost kada se koristi u blizini dece i osoba sa ograničenim fizičkim, čulnim ili mentalnim sposobnostima.
- Ovaj uređaj mogu koristiti deca u uzrastu od 8 i više godina, kao i osobe sa ograničenim fizičkim, čulnim ili mentalnim sposobnostima ili osobe bez znanja i iskustva, sve dok su pod nadzorom sa ciljem bezbedne upotrebe uređaja, ili su im data adekvatna uputstva odnosno razumiju rizike upotrebe uređaja. Deca ne treba da se igraju s uređajem. Postupke čišćenja i održavanja od strane korisnika ne bi trebalo da obavljaju deca, osim pod nadzorom odrasle osobe.
- **Opasnost od gušenja!** Ambalažu držite van domašaja dece.
- Zbog prekomerne toplote koja nastaje prilikom režima grilovanja i kombinovanog režima, deci treba dozvoliti da ih koriste samo pod nadzorom odrasle osobe.
- Uređaj i kabal za napajanje držite van domašaja dece uzrasta ispod 8 godina.
- Ne spremajte hranu direktno na staklenom plehu. Pre stavljanja u pećnicu, stavite hranu u/na odgovarajuću kuhinjsku posudu.
- Metalne posude za hranu i pića nisu dozvoljene tokom spremanja hrane u mikrotalasnoj pećnici. U suprotnom može doći do stvaranja varnica.
- Ovaj proizvod nije dizajniran za ugradnju. Ne stavljajte proizvod u ormar ili kutiju dok je u upotrebi.

1.2 Usaglašenost sa WEEE direktivom i odlaganje otpada:

Ovaj proizvod je usaglašen sa WEEE direktivom Evropske unije (2012/19/EU). Ovaj proizvod nosi simbol klasifikacije za odlaganje električne i elektronske opreme (WEEE).



Ovaj simbol označava da se ovaj proizvod ne sme odlagati zajedno s ostalim kućnim otpadom na kraju njegovog radnog veka. Korišćeni aparat mora se vratiti na službeno sabirno mesto za recikliranje električnih i elektronskih uređaja. Da biste pronašli ove sisteme za sakupljanje, obratite se lokalnim nadležnim telima ili prodavcu gde je proizvod kupljen. Svako domaćinstvo igra važnu ulogu u obnavljanju i recikliranju starog aparata. Odgovarajuće odlaganje korišćenog uređaja pomaže u sprečavanju potencijalnih negativnih posledica po životnu sredinu i zdravlje ljudi.

1 Važna uputstva u vezi sa bezbednošću i zaštitom životne sredine

1.3 Usklađenost sa RoHS Direktivom

Proizvod koji ste kupili u saglasnosti je sa RoHS Direktivom Evropske unije (2011/65/EU). On ne sadrži štetne i zabranjene materijale navedene u Direktivi.

1.4 Informacije o pakovanju



Ambalažni materijali ovog proizvoda su napravljeni od materijala koji mogu da se recikliraju u skladu sa nacionalnim propisima o zaštiti životne sredine.

Ambalažne materijale ne odlagati zajedno sa kućnim ili drugim otpadom. Odnosite ih na mesta za prikupljanje ambalažnog materijala određena od strane lokalnih nadležnih tela.

2 Vaša mikrotalasna pećnica

2.1 Pregled

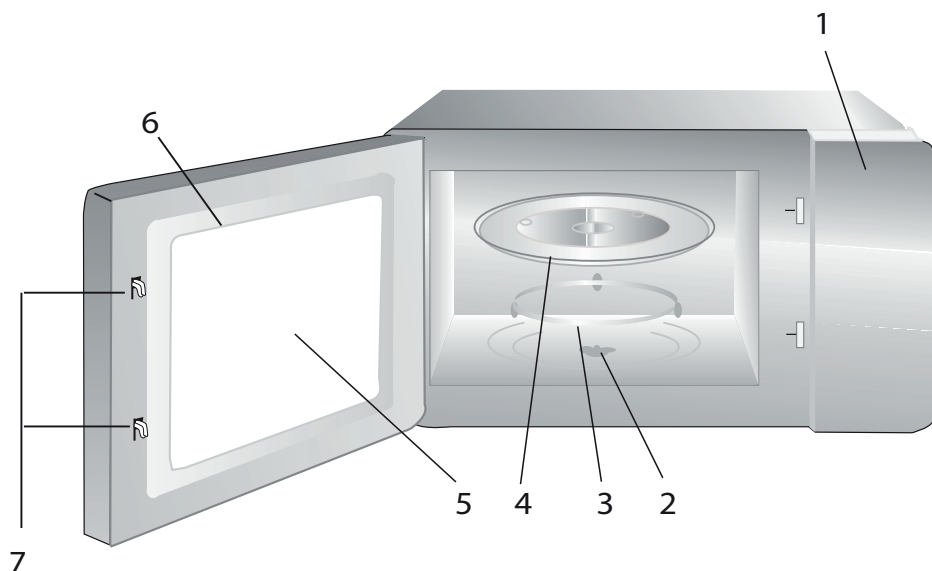

Kontrole i delovi

1. Kontrolna tabla
2. Rotirajuća osovina
3. Rotirajuća podrška
4. Stakleni tanjir
5. Prozor na vratima
6. Guma na vratima
7. Sigurnosni sistem za zatvaranje vrata

2.2 Tehničke specifikacije

Potrošnja el. energije	230 V~50 Hz, 1250 W (mikrotal.)
Izlaz	800 W
Radna frekvencija	2450 MHz
Spoljašnje dimenzije (mikrotalasna pećnica) (H*W*D)	289.1*461*340 mm
Spoljašnje dimenzije (sadržaj pakovanja)	382*594*340 mm
Kapacitet pećnice	20 litara
Neto masa	12 kg
Neto masa (sadržaj pakovanja)	13 kg

Zadržavamo prava na tehničke modifikacije i modifikacije u dizajnu.

Oznake na uređaju ili vrednosti navedene u dokumentaciji koju ste dobili uz uređaj su vrednosti dobijene u laboratorijskim uslovima i uz relevantne standarde. Ove vrednosti se mogu razlikovati u zavisnosti od upotrebe uređaja i uslova u okruženju. Vrednosti električne energije su testirane na 230V.

2 Vaša mikrotalasna pećnica

2.3 Postavljanje rotirajućeg tanjira

- Nikada ne postavljajte tanjir naopako. Stakleni tanjir ne sme da ima smetnje.
- I stakleni tanjir i rotirajuća podrška uvek moraju da se koriste tokom upotrebe uređaja.
- Sva hrana i posude sa hranom moraju uvek stajati na staklenom tanjiru.
- Ako je stakleni tanjir ili rotirajuća podrška naprsnut ili slomljen, kontaktirajte najbliži ovlašćeni servis.

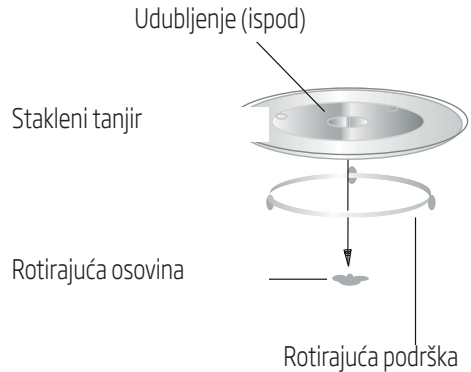

3 Ugradnja i povezivanje

3.1 Ugradnja i povezivanje

- Skinite svu ambalažu i dodatke. Proverite ima li oštećenja na pećnici poput naprslina ili slomljenih vrata. Ne ugrađujte ukoliko je pećnica oštećena.
- Skinite zaštitni film sa površina mikrotalasne pećnice.
- Ne skidajte svetlo braon Mica sloj nalepljen unutar pećnice koji štiti magnetron.
- Odaberite ravnu površinu sa dovoljno prostora za ulazne i izlazne otvore.

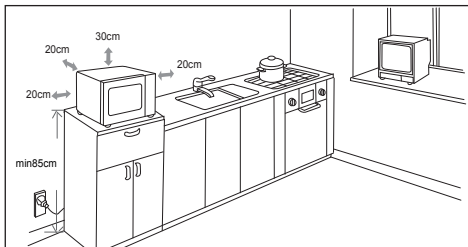

- Minimalna visina za ugradnju je 85 cm.
- Zadnja strana uređaja ne sme da se stavlja uz zid. Ostavite prostor od najmanje 30 cm iznad rerne; minimalno rastojanje između pećnice i zidova mora biti najmanje 20 cm.
- Ne skidajte odbojnik ispod pećnice.

- Ometanje ulaznih i izlaznih otvora može oštetiti renu.
- Uređaj poseduje utikač koji se sme ubaciti samo u adekvatno ugrađenu uzemljenu utičnicu.
- Vrednosti strujne mreže moraju odgovarati voltaži navedenoj na tipskoj pločici.
- Ako utikač nije dostupan nakon ugradnje, mora se spolja ugraditi prekidač sa kontaktnim razmakom od najmanje 3 mm.
- Adapteri, višesmerne utičnice i produžni kablovi se ne smeju koristiti. Preopterećenje može dovesti do požara.



UPOZORENJE: Ne postavljajte pećnicu na šporet ili drugu površinu koja emituje toplotu. Postavljanjem pećnice na ili u blizini izvora toplote ćete napraviti štetu na uređaju i izgubiti garanciju.



Dostupna površina se može zagrejati tokom upotrebe.



Nemojte pritisnuti ili presavijati strujni kabl.

3 Ugradnja i povezivanje



Za ugradnju uređaja pročitajte informacije o ugradnji koje ste dobili zajedno sa modelom uređaja MOK 20232 X.

3.2 Radio interferencija



Rad mikrotalasne pećnice može izazvati smetnje na radio, TV i sličnim uređajima

- Postavite pećnicu što je moguće dalje od TV i radio aparata. Rad mikrotalasne pećnice može omesti radio ili TV prijem. Uključite mikrotalasnu pećnicu u standardnu utičnicu u domaćinstvu. Voltaža i frekvencija strujne mreže moraju biti iste kao vrednosti navedene na tipskoj pločici uređaja.
- U slučaju pojave interferencije, možete je ublažiti ili eliminisati pomoću mera predostrožnosti navedenih ispod:
- Očistite vrata i gume na vratima.
- Promenite položaj antene radio ili TV aparata.
- Premestite pećnisu u zavisnosti od lokacije risivera.
- Postavite mikrotalasnu pećnicu dalje od risivera.
- Priključite mikrotalasnu pećnicu u neku drugu utičnicu, pa će mikrotalasna pećnica i risiver dobijati struju sa različitih linija.

3.3 Princip spremanja hrane u mikrotalasnoj pećnici

- Pažljivo pripremite hranu. Ostatke stavite u posudu van tanjira.
- Obratite pažnju na vreme kuvanja. Postavite najkraće preporučeno vreme i ako je potrebno nakon toga dodajte više vremena. Prepečena hrana može izazvati pojavu dima ili može izgorjeti.
- Pokrijte hranu tokom kuvanja. Pokrivanjem hrane sprečavate prskanje i hrana se kuva ravnomerno.

- Okrenite hranu poput živine i hamburgera tokom kuvanja u mikrotalasnoj pećnici kako biste ubrzali kuvanje ove vrste hrane. Veći komadi hrane poput pečenja se moraju okrenuti makar jednom.
- Hranu poput čufti okrenite na sredini pečenja i promenite im mesto tako da umesto u sredini leže u spoljašnjem delu tanjira.

3.4 Uputstva za uzemljenje

Ovaj uređaj se mora uzemljiti. Pećnica poseduje kabl i utikač sa uzemljenjem. Uređaj se mora priključiti u utičnicu u zidu i pravilno uzemljiti. Sistem uzemljenja omogućava odvod električne enetgije u slučaju kratkog spoja i smanjuje opasnost od strujnog udara. Preporučujemo upotrebu strujnog kola adekvatnog za pećnicu. Rad sa visokim naponom je opasan i može izazvati požar ili druge nezgod koje mogu oštetiti mikrotalasnu pećnicu.



UPOZORENJE: Pogrešna upotreba uzemljenog utikača može izazvati strujni udar.



Ako imate pitanja o uzemljenju i električnim instalacijama, molimo Vas, konsultujte se sa kvalifikovanim električarem ili osobljem servisa.



Proizvođač i/ili distributer neće prihvatiti odgovornost za povrede ili štetu koja nastane usled nepoštovanja procedura povezivanja na struju.

3.5 Testiranje posuda

Nikada ne uključujte praznu pećnicu. Jedini izuzetak je testiranje opisano u narednom testu. Određeni nemetalni sudovi možda neće biti adekvatni za upotrebu u mikrotalasnoj pećnici. Ako niste sigurni da li je Vaša posuda adekvatna za upotrebu u mikrotalasnoj pećnici, obavite sledeći test.

3 Ugradnja i povezivanje

1. Postavite praznu posudu koji se testira u mikrotalasnu pećnicu i čašu koja se može koristiti u mikrotalasnim pećnicama napunjenu sa 250 ml vode.
2. Uključite mikrotalasnu pećnicu na maksimalnu snagu u trajanju od 1 minut.
3. Pažljivo pratite temperaturu suda koji testirate. Ako se zagreva, ne može se koristiti u mikrotalasnoj pećnici.
4. Nikada ne prelazite ograničenje od 1 minuta. Ako primetite varničenje u toku rada od 1 minuta, isključite pećnicu. Sudovi koji izazivaju varničenje se ne smeju koristiti u mikrotalasnoj pećnici.

Sledeća lista je spisak koji Vam može pomoći u odabiru pravih pomagala.

Kuhinjska pomagala	Mikrotalasna	Gril	Kombinacija
Vatrostalno staklo	Da	Da	Da
Ne-vatrostalno staklo	Ne	Ne	Ne
Vatrostalna keramika	Da	Da	Da
Plastične posude za mikrotalasnu pećnicu	Da	Ne	Ne
Papirna kuhinjska pomagala	Da	Ne	Ne
Metalne posude	Ne	Da	Ne
Metalne rešetke	Ne	Da	Ne
Aluminijumska folija i poklopci	Ne	Da	Ne
Penasti materijali	Ne	Ne	Ne

4 Rad uređaja

4.1 Kontrolna tabla

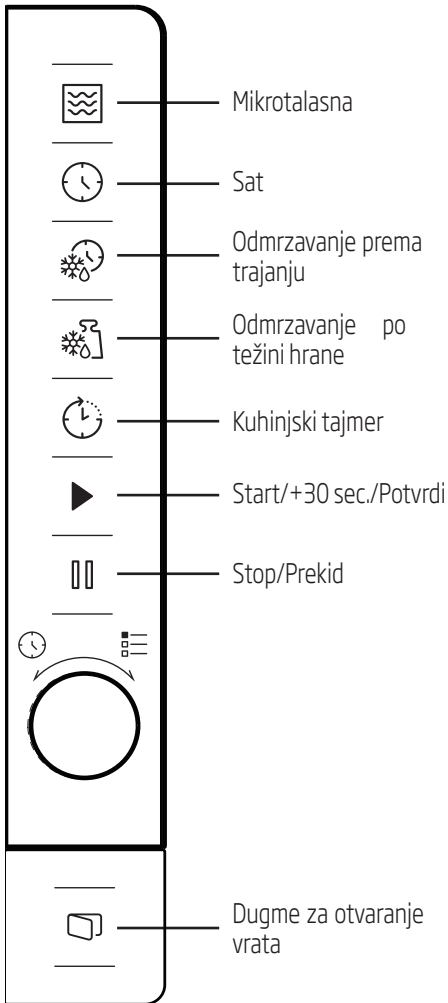

4.2 Postavke za vreme

Kada se mikrotalasna pećnica aktivira, prikazuje se "0:00" na LED ekranu i zvučni signal se čuje jednom.

1. Pritisnite jednom dugme "🕒" i brojke sata će početi da trepću.
2. Okrenite "👉" za prilagođavanje sata; ulazna vrednost treba da bude između 0 i 23.
3. Pritisnite dugme "🕒" i počće da trepću brojke za minute.
4. Okrenite "👉" da podesite minute; ulazna vrednost mora biti između 0 i 59.
5. Pritisnite dugme "🕒" za završetak postavki vremena, simbol ":" će treptati i pojavice se vreme.



Ako pritisnete "👉" tokom postavljanja vremena, pećnica će se automatski vratiti u prethodni režim rada.







4.3 Priprema hrane u mikrotalasnoj pećnici

1. Pritisnite "🌊" i na LED ekranu će se pojaviti "P100".
2. Ponovo pritisnite "🌊" ili okrenite "👉" da biste odabrali željenu snagu. Svaki put kad pritisnete dugme, pojavice se zaredom "P100", "P80", "P50", "P30", ili "P10".
3. Pritisnite "▶" za potvrdu i okrenite "👉" da biste postavili vreme kuvanja na vrednost između 0:05 i 95:00.
4. Pritisnite ponovo "▶" da biste počeli sa kuvanjem.



Primer: Ako želite da koristite 80% snage mikrotalasne pećnice i kuvate 20 minuta, možete to uraditi na sledeći način.

4 Rad uređaja

5. Pritisnite  i na LED ekranu će se pojaviti "P100".
6. Ponovo pritisnite  ili okrenite  da biste odabrali 80% snage.
7. Pritisnite  za potvrdu i na ekranu će se prikazati "P 80".
8. Okrenite  da biste postavili vreme kuvanja tako da se na ekranu prikaže "20:00".
9. Pritisnite  da biste počeli sa kuvanjem.



Koraci za prilagođavanje vremena pomoću dugmića su kao što sledi:



Vreme kuvanja	Uvećavanje u koracima od
0-1 minut	5 sekundi
1-5 minut	10 sekundi
5-10 minut	30 sekundi
10-30 minut	1 minut
30-95 minut	5 minuta

Instrukcije za tastaturu mikrotalasne pećnice

Redosled	Ekran	Snaga
1	P100	100%
2	P80	80%
3	P50	50%
4	P30	30%
5	P10	10%

4.4 Brzi start



1. U pasivnom režimu pritisnite  da počnete kuvanje sa 100% snage. Svaki put kada pritisnete dugme, vreme kuvanja će se povećavati do 95 minuta u koracima od 30 sekundi.
2. Kod kuvanja u mikrotalasnoj pećnici istih ili tokom odmrzavanja, vreme se povećava za 30 sekundi svaki put kad pritisnete .

3. U pasivnom režimu okrenite  u smeru suprotnom od kretanja kazaljki na satu kako biste počeli sa kuvanjem sa 100% snage i pritisnite  za početak kuvanja.





U auto meniju i kod odmrzavanja po težini hrane, pritiskom na  se vreme kuvanja neće povećavati.

4.5 Odmrzavanje prema trajanju



1. Pritisnite jednom .
2. Okrenite  da odaberete vreme odmrzavanja. Maksimalno vreme je 95 minuta.
3. Pritisnite  za početak odmrzavanja. Snaga odmrzavanja je P30 i ne može se menjati.

4.6 Odmrzavanje po težini hrane

1. Pritisnite jednom .
2. Okrenite  da odaberete težinu hrane od 100 do 2000 g.
3. Pritisnite  za početak odmrzavanja.

4.7 Kuhinjski tajmer (štoperica)

Vaša pećnica poseduje automatski brojač koji nije vezan za funkcije pećnice i može se koristiti posebno u kuhinji (može se postaviti najviše na 95 minuta).

1. Pritisnite jednom  i na LED ekranu će se prikazati 00:00.
2. Okrenite  da odaberete potrebno vreme.
3. Pritisnite  za potvrdu postavki.
4. Kada odbrojanje unetog vremena završi i dođe do 00:00, ogласiće se zvučni signal 5 puta. Ako je podešen sat (24- časovni sistem), prikazaće se trenutno vreme na LED ekranu.

Pritisnite  u bilo kom trenutku da biste prekinuli tajmer u bilo kom trenutku.

4 Rad uređaja



Funkcije kuhinjskog tajmera su različite od 24-časovnog sistema. Kuhinjski tajmer je samo tajmer.

4.8 Auto meni

1. Okrenite "👤" u smeru kazaljki na satu da biste odabrali željeni meni. Prikazaće se meniji između "A-1" i "A-8", naime pica, meso, povrće, pasta, krompir, riba, pića i kokice.
2. Pritisnite "▶" za potvrdu.
3. Okrenite "👤" za odabir težine prema tabeli menija.
4. Pritisnite "▶" za početak kuvanja.



Primer: Ako želite da koristite "Auto meni" za spremanje 350g ribe:

1. Okrenite "👤" u smeru kazaljki na satu dok se "A-6" ne prikaže na ekranu.
2. Pritisnite "▶" za potvrdu.
3. Okrenite "👤" za odabir težine dok se na ekranu ne pojavi "350".
4. Pritisnite "▶" za početak kuvanja.

Auto meni za kuvanje

Meni	Težina	Ekran
 A-1 Pica	200g	200
	400 g	400
 A-2 Meso	250 g	250
	350 g	350
	450 g	450
 A-3 Povrće	200 g	200
	300 g	300
	400 g	400
 A-4 Pasta	50 g (sa 450ml hladne vode)	50
	100 g (sa 800ml hladne vode)	100

 A-5 Krompir	200 g	200
	400 g	400
	600 g	600
 A-6 Riba	250 g	250
	350 g	350
	450 g	450
 A-7 Piće	1 čaša (120 ml)	1
	2 čaše (240 ml)	2
	3 čaše (360 ml)	3
 A-8 Kokice	50 g	50
	100 g	100

4.9 Kuvanje u više koraka

Za hranu se može postaviti najviše 2 koraka. Kod kuvanja u više koraka, ako je jedan korak odmrzavanje, onda se odmrzavanje mora postaviti kao prvi korak.





Ako želite da otapate hranu 5 minuta, a zatim kuvate na 80% snage mikrotalasne pećnice 7 minuta, obavite sledeće korake:

1. Pritisnite jednom "👤".
2. Okrenite "👤" da odaberete vreme odmrzavanja tako da se na ekranu prikaže "5:00".
3. Pritisnite "👤" jednom i na ekranu će se prikazati "P100".
4. Pritisnite "👤" još jednom ili okrenite "👤" da postavite snagu mikrotalasne pećnice na 80%.
5. Pritisnite "▶" za potvrdu i na ekranu će se prikazati "P 80".
6. Okrenite "👤" da biste prilagodili vreme kuvanja sve dok se ne prikaže "7:00".



4 Rad uređaja

7. Pritisnite  za početak kovanja. Zvučni signal će se začuti jednom za prvi korak i počće odbrojanje odmrzavanja. Zvučni signal će se ponovo čuti jednom kada počne drugi korak kovanja. Na kraju kovanja će se zvučni signal oglasiti 5 puta.

4.10 Funkcija upitnika

1. Kod mikrotalasne pećnice rada pritisnite  i trenutni nivo snage će se prikazati u trajanju od 3 sekunde. Nakon 3 sekunde će se pećnica vratiti u prethodni režim rada.
2. U toku kovanja pritisnite  i prikazaće se trenutno vreme u trajanju od 3 sekunde.

4.11 Zaključavanje zbog dece

1. **Zaključavanje:** U pasivnom režimu pritisnite  i držite pritisnuto 3 sekunde i oglasice se zvučni signal koji pokazuje da je zaključavanje aktivirano. Ako je vreme već postavljeno, prikazaće se i trenutno vreme; u suprotnom će se na LED ekranu prikazati "E - - 3".
2. **Otključavanje:** Kako biste isključili zaključavanje, pritisnite  i držite pritisnuto 3 sekunde i oglasice se zvučni signal jednim dugim tonom koji označava da je isključeno zaključavanje zbog dece.

4.12 Otvaranje vrata pećnice

Pritisnite  i vrata će se otvoriti.

5 Čišćenje i održavanje

5.1 Čišćenje i održavanje



UPOZORENJE: Nikada ne koristite benzin, rastvarače, abrazivna sredstva za čišćenje, metalne predmete ili tvrde četke za čišćenje uređaja.



UPOZORENJE: Nikada ne uranjajte uređaj ili strujni kabl u vodu ili neku drugu tečnost.

1. Isključite uređaj iz struje i izvucite utikač iz utičnice u zidu.
2. Začekajte da se uređaj potpuno ohladi.
3. Održavajte unutrašnjost pećnice čistom. Brišite vlažnom krpom ako se rasipana hrana ili tečnost zalepe za zidove pećnice. Koristite blag deterdžent ako se pećnica dosta zaprlja. Izbegavajte sprejeve i gruba sredstva za čišćenje jer mogu izazvati fleke, ogrebotine ili tamnjenje površina na vratima.
4. Spoljašnje površine pećnice se moraju čistiti vlažnom krpom. Ne dozvolite da voda proдре u ventilacione otvore kako se delovi pećnice ne bi oštetili.
5. Često brišite obe strane vrata i staklo, gume na vratima i delove uređaja u blizini gume vlažnom krpom, kako biste uklonili fleke od prskanja. Ne koristite abrazivna sredstva za čišćenje.
6. Ne dozvolite da se kontrolna tabla nakvasi. Čistite je mekom vlažnom krpom. Ostavite otvorena vrata pećnice kako ne biste slučajno uključili neku funkciju dok čistite kontrolnu tablu.
7. Ako se para nakupi unutar ili oko vrata pećnice, obrišite vlagu mekom krpom. To se može desiti kada mikrotalasna pećnica radi u vlažnim uslovima. Ovo je sasvim normalno.
8. U nekim slučajevima ćete morati da skinete stakleni tanjir i očistite ga. Operite tanjir u toploj vodi sa sapunicom ili u mašini za pranje sudova.
9. Prsten i plafon pećnice se moraju redovno čistiti kako se ne bi javljala buka.
10. Dovoljno je obrisati površinu mekom krpom sa blagim deterdžentom. Prsten se može prati u vodi sa sapunicom ili u mašini za pranje sudova. Kada skinete prsten iz pećnice radi čišćenja, proverite dali ste ga pravilno vratili na mesto.
11. Kako biste uklonili neprijatne mirise iz pećnice, stavite čašu vode sa korom i sokom limuna u duboku posudu koja se može koristiti u mikrotalasnoj pećnici i uključite pećnicu na 5 minuta u režimu mikrotalasne pećnice. Dobro obrišite i osušite mekom krpom.
12. Molimo Vas, kontaktirajte ovlašćenog serviseru ukoliko je potrebno da se zameni sijalica u pećnici.
13. Pećnica se mora redovno čistiti i potrebno je ukloniti sve ostatke hrane. Ako pećnica nije čista, može doći do oštećenja površina, što može uticati na vek trajanja pećnice i izazvati mogući rizik za korisnika.
14. Molimo Vas, ne bacajte stari uređaj sa običnim otpadom iz domaćinstva; stare pećnice je potrebno odnesti u centre za reciklažu.
15. Kada se mikrotalasna pećnica koristi sa funkcijom grila, može se javiti mala količina dima i mirisa koji će nestati nakon određenog vremena korišćenja.

5.2 Čuvanje

- Ako ne planirate da koristite uređaj duže vreme, molimo Vas da ga pažljivo odložite.
- Molimo vas, proverite da li je uređaj isključen, hladan i potpuno suv.
- Ostavite uređaj na suvo i hladno mesto.
- Držite uređaj van domašaja dece.

5.3 Baratanje i transport

- Tokom premeštanja i transporta nosite uređaj spakovan u originalnu ambalažu. Ambalaža štiti uređaj od fizičkih oštećenja.
- Ne stavljajte teret na uređaj ili na ambalažu. Uređaj se može oštetiti.
- Pazite da Vam uređaj ne padne na pod, jer to može izazvati trajna oštećenja i kvar uređaja.

6 Pomoć u rešavanju problema

Normalno	
Mikrotalasna pećnica ometa TV prijem	Radio i TV prijem se mogu ometati kada je mikrotalasna pećnica uključena. Ovo je slično interferenciji koju izazivaju mali kuhinjski uređaji poput miksera, usisivača i fena za kosu. Ovo je normalno.
Svetlo u pećnici je zatamnjeno	Prilikom kuvanja na nižoj snazi pećnice, svetlo u pećnici može biti slabijeg intenziteta. Ovo je normalno.
Para se nakuplja na vratima, vruć vazduh izlazi iz otvora za ventilaciju	Tokom kuvanja se može pojaviti isparavanje iz hrane. Veći deo ove pare će izaći kroz ventilacione otvore. Deo se može nakupiti na hladnijim mestima poput vrata rerne. Ovo je normalno.
Pećnica se uključila slučajno bez hrane u njoj	Nije dozvoljeno uključivati uređaj bez hrane u pećnici. Ovo je veoma opasno.

Problem	Moguć razlog	Rešenje
Pećnica se ne uključuje.	1) Strujni kabl nije umetnut u utičnicu kako treba.	Izvucite utikač iz utičnice. Zatim ga ponovo ubacite nakon 10 sekundi.
	2) Ispao je osigurač ili je sigurnosni prekidač isključen.	Zamenite osigurač ili resetujte prekidač (popravke mora vršiti profesionalno lice iz naše kompanije).
	3) Problem sa utičnicom.	Testirajte utičnicu pomoću nekog drugog električnog uređaja.
Pećnica se ne zagreva.	4) Vrata nisu dobro zatvorena.	Pravilno zatvorite vrata.
Stakleni tanjir pravi buku kada je mikrotalasna pećnica uključena	5) Tanjir i dno pećnice su prljavi.	Pročitajte "Čišćenje i održavanje" o čišćenju prljavih delova uređaja.

Ве молиме најнапред прочитајте го ова упатство!

Почитуван кориснику,

Ви благодариме што купивте производ од марката Веко. Се надеваме дека добро ќе Ви користи овој апарат, кој е произведен со висок квалитет и според најнова технологија. Затоа Ве молиме внимателно прочитајте го целото упатство за употреба и другата приложена документација пред да го користите апаратот и чувајте ги во случај да Ви затребаат. Ако му го дадете апаратот на некој друг, дајте му го и упатството за употреба. Следете ги сите предупредувања и информации што се дадени во упатството за употреба.

Значење на симболите

Во различни делови од ова упатство за употреба се користат следниве симболи:

	Важни информации и корисни совети во врска со користењето на апаратот.
--	--

	Предупредувања во врска со опасни ситуации поврзани со безбедноста на човечкиот живот и на материјалниот имот.
--	--

	Предупредување за жешки површини.
---	-----------------------------------

	Предупредување за струен удар.
--	--------------------------------



Овој апарат е произведен во еколошки безбедни и современи фабрики без да ѝ се нанесе штета на природата.

1 Важни упатства за безбедноста и заштитата на околината

Важни упатства за безбедноста Прочитајте внимателно и чувајте во случај да Ви затреба

1.1 Предупредувања за безбедно користење

Овој дел содржи упатства за безбедноста што ќе помогнат да не дојде до пожар, електричен удар, изложеност на пропуштена микробранова енергија, физички повреди или оштетување на материјалниот имот. Ако не се следат овие упатства гаранцијата ќе изгуби важност.

- Производите на Веко се во согласност со важечките стандарди за безбедност; затоа, во случај на оштетување на апаратот или на електричниот кабел, треба да ги поправи или замени продажниот салон, сервисниот центар или некое стручно лице или овластен сервис за да не се предизвика некаква штета. Поради погрешни или нестручни поправки може да биде доведен во опасност корисникот на уредот.
- Овој уред е наменет за употреба во домаќинството или на места како што се:
 - Чајни кујни за вработените во продавници, канцеларии и други работни простории;
 - Фарми;
 - За посетителите во хотелите и во други објекти за сместување;
 - Пансиони и разни ноќевалишта.
- Не е наменет за индустриска или лабораториска употреба.

1 Важни упатства за безбедноста и заштитата на околината

- Не се обидувајте да ја вклучите печката додека вратата е отворена; во спротивно може да бидете изложени на штетна микробранова енергија. Функциите за заклучување поради безбедност не треба да се попречуваат или да се расипуваат.
- Микробрановата печка е наменета за загревање на храна и пијалаци. Сушењето на храна или облека и загревањето на електрични перничиња, папучи, сунѓери, мокри крпи и слично може да доведе до опасност од повреда, запалување или пожар.
- Не ставајте никакви предмети меѓу предната страна и вратата на микроречката. Не дозволувајте никаква нечистотија или остатоци од средства за чистење да се насоберат на површините за затворање.
- Секое сервисирање што вклучува отстранување на капакот што обезбедува заштита од изложеност на микробранова енергија мора да ја извршува овластено лице/сервис. Опасно е некој друг да го прави тоа.
- Овој апарат е наменет за готвење, загревање и одмрзнување на храна дома. Не смее да се користи за комерцијални цели.
- Микроречката не е наменета за сушење на некое живо суштество.
- Не ја користете микроречката за сушење на алишта или кујнски крпи.
- Не ја користете микроречката надвор, во купатила, влажни средини или на места каде што може да се намокри.
- Не сносиме никаква одговорност и гаранцијата нема да важи ако настанат оштетувања поради погрешна употреба или неисправно ракување со апаратот.

1 Важни упатства за безбедноста и заштитата на околината

- Не се обидувајте да го расклопите апаратот. Гаранцијата нема да важи ако апаратот се оштети поради неисправно ракување.
- Користете ги само оригиналните делови или деловите што ги препорачува производителот.
- Не го оставајте апаратот без надзор додека работи.
- Секогаш користете го апаратот на стабилна, рамна, чиста, сува и нелизгава површина.
- Со апаратот не треба да се управува со надворешен тајмер или со одвоен систем за далечинско управување.
- Пред да го користите апаратот за првпат, исчистете ги сите делови. Видете ги упатствата дадени во делот “Чистење и одржување”.
- Ракувајте со уредот само во склад со неговата намена, како што е опишано во ова упатство.
- Апаратот многу се загрева додека се користи. Внимавајте да не ги допирате жешките делови во микропечката.
- Не работете со микропечката додека е празна.
- Приборот за готвење може да се загрее поради топлината што се пренесува од загреаната храна до приборот. Можеби ќе ви требаат ракавици за рерна за да го факате приборот.
- Треба да се провери дали приборот е погоден за употреба во микробранова печка.
- Не го ставајте апаратот на печка или на други уреди што создаваат топлина. Во спротивно може да се оштети и гаранцијата нема да важи.
- Може да излезе пареа кога ќе се тргне капакот или фолијата по готвењето на храната.
- Апаратот и неговите пристапни површини може да бидат многу жешки додека се користи апаратот.

1 Важни упатства за безбедноста и заштитата на околината

- Вратата и надворешното стакло може да бидат многу жешки додека се користи апаратот.
- Проверете дали напојувањето од струјната мрежа е во склад со податоците што се наведени на металната етикета на апаратот.
- Единствен начин да се исклучи апаратот од струјната мрежа е да се извади приклучокот од штекерот.
- Користете го апаратот само со заземјен штекер.
- Не го користете апаратот ако електричниот кабел или самиот апарат се оштетени.
- Апаратот не смее да се користи со продолжен кабел.
- Никогаш не го допирајте апаратот или неговиот приклучок со влажни или мокри раце.
- При поставувањето на уредот водете сметка штекерот секогаш да биде пристапен.
- За да не се оштети електричниот кабел не треба се гмечи, витка или трие од остри рабови. Кабелот треба да биде што подалеку од жешки површини и од отворен пламен.
- Внимавајте некој случајно да не го извлече или стапне електричниот кабел додека работи апаратот.
- Извадете го приклучокот од штекерот пред секое чистење на апаратот и додека не го користите.
- Не го влечете електричниот кабел на апаратот за да го исклучите од електричната мрежа и не го мотајте околу апаратот.
- Не го потопувајте апаратот, електричниот кабел или приклучокот во вода или во некоја друга течност. Не го ставајте под млаз вода.
- Кога загревате храна во пластични или хартиени садови, држете ја на око микроречката поради тоа што постои можност да се запали.

1 Важни упатства за безбедноста и заштитата на околината

- Извадете ги металните жички и/или дршки на хартиените или пластичните ќеси пред да ги ставите во микropечката.
- Ако забележите чад, исклучете го апаратот или, ако е безбедно, извадете го приклучокот од штекерот и оставете ја вратата затворена за да се задушат евентуалните пламења.
- Не ја користете микробрановата печка за да чувате нешто во неа. Не оставајте хартиени предмети, материјали за готвење или храна во микropечката додека не се користи.
- Содржината на шишенцата и тегличките со бешка храна треба да се измеша или протресе и да им се провери температурата пред конзумирањето за да не дојде до изгореници.
- Овој апарат спаѓа во опрема од Група 2 Класа B ISM. Група 2 ја содржи сета ISM (индустриска, научна и медицинска) опрема во која радиофреквенцијата намерно се создава и/или се користи во облик на електромагнетно зрачење за обработка на материјали и за опрема за ерозија на искра.
- Опредметата од Класа B е погодна за употреба во домаќинства и установи кои се директно поврзани со доводна електрична мрежа со низок напон.
- Не користете масло за готвење во микropечката. Врелото масло може да ги оштети елементите и материјалите на печката, а може да предизвика и изгореници на кожата.
- Избоцкајте ја храната што има тенка лушпа, како што се компирите, тиквичките, јаболката и костените.
- Наместете го апаратот во таква положба што неговата задна страна ќе биде свртена кон ѕидот.

1 Важни упатства за безбедноста и заштитата на околината

- Пред да го поместувате апаратот, прицврстете ја вртливата плоча за да не се оштети.
- Јајца со лушпа и цели тврдо варени јајца не смеат да се загреваат во микробранови печки бидејќи може да експлодираат, дури и откако микробрановото загревање престанало.
- Микроречката треба редовно да се чисти и сите остатоци од храна треба да се отстрануваат.
- Треба да има најмалку 20 см слободен простор над горната површина на микроречката.
- Не ја гответе храната премногу долго време бидејќи може да се потпали.

ПРЕДУПРЕДУВАЊЕ: Ако вратата или дихтунзите на вратата се оштетени, микроречката не смее да се користи сè додека не ја поправи стручно лице.

ПРЕДУПРЕДУВАЊЕ: Опасно е некој друг освен стручно лице да извршува некакво сервисирање или поправка што вклучува отстранување на капак што обезбедува заштита од изложеност на микробранова енергија.

ПРЕДУПРЕДУВАЊЕ: Течности и друга храна не смеат да се загреваат во запечатени садови бидејќи може да експлодираат.

- Не го чистете апаратот со хемикалии и со средства за чистење со помош на пареа.
- Потребно е многу да внимавате кога го користите апаратот во близина на деца и лица што имаат намалени физички, сетилни или умствени способности.

1 Важни упатства за безбедноста и заштитата на околината

- Овој уред може да го користат деца над 8 години, како и лица со намалени физички, сетилни или умствени способности или не се доволно искусни и упатени, но само ако се под нечиј надзор или ако се запознаени со упатствата во врска со безбедното користење на производот и со опасностите што се вклучени притоа. Децата не смеат да си играат со апаратот. Чистењето и одржувањето не треба да го извршуваат деца освен ако не се под надзор на некој возрасен.
- **Опасност од задушвање!** Сите материјали од амбалажата треба да бидат далеку од деца.
- Поради преголемата топлина што настанува кога микропечката работи на режимот за скара и на комбинираниот режим, децата смеат да ги користат овие режими само под надзор на возрасно лице.
- Апаратот и неговиот електричен кабел не смеат да бидат пристапни за деца под 8 години.
- Не гответе храна директно на стаклената чинија. Наместете ја храната во соодветен кујнски сад пред да ја ставите во микропечката.
- Овој производ не е дизајниран да биде вграден. Не ставајте го производот во ормар или кутија додека е во употреба.

1.2. Согласност со Директивата за отпадна електрична и електронска опрема (WEEE) и фрлање на отпадниот производ:

Овој производ е во согласност со Директивата на ЕУ за отпадна електрична и електронска опрема (2012/19/EU). Овој производ има симбол за класификација за отпадна електрична и електронска опрема.

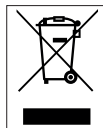

Овој симбол покажува дека производот не смее да се фрла заедно со друг отпад од домаќинството на крајот од неговиот век на траење.

Користениот уред мора да се врати во одреден собирен пункт за рециклирање на електрични и електронски уреди.

1 Важни упатства за безбедноста и заштитата на околината

Прашајте каде има такви собирни пунктови кај локалните надлежни органи или во продавницата од која сте го купиле производот. Секое домаќинство игра важна улога во рециклирањето на стариот апарат. Соодветното фрлање на користениот апарат помага да се спречат потенцијалните негативни последици по околината и по човечкото здравје.

1.3 Согласност со Директивата за рестрикција на опасни супстанции (RoHS)

Производот што го купивте е во согласност со Директивата на ЕУ за рестрикција на опасни супстанции (2011/65/EU). Не содржи штетни или забранети материјали наведени во Директивата.

1.4 Информации за амбалажата



Материјалите од амбалажата на овој производ се произведени од материјали што може да се рециклираат во склад со државните прописи за заштита на околината. Не ги фрлајте материјалите од амбалажата заедно со отпадот од домаќинството или со друг отпад. Однесете ги во пунктот за собирање материјали од амбалажа одреден од локалните надлежни органи.

2 Вашата микробранова печка

2.1 Преглед

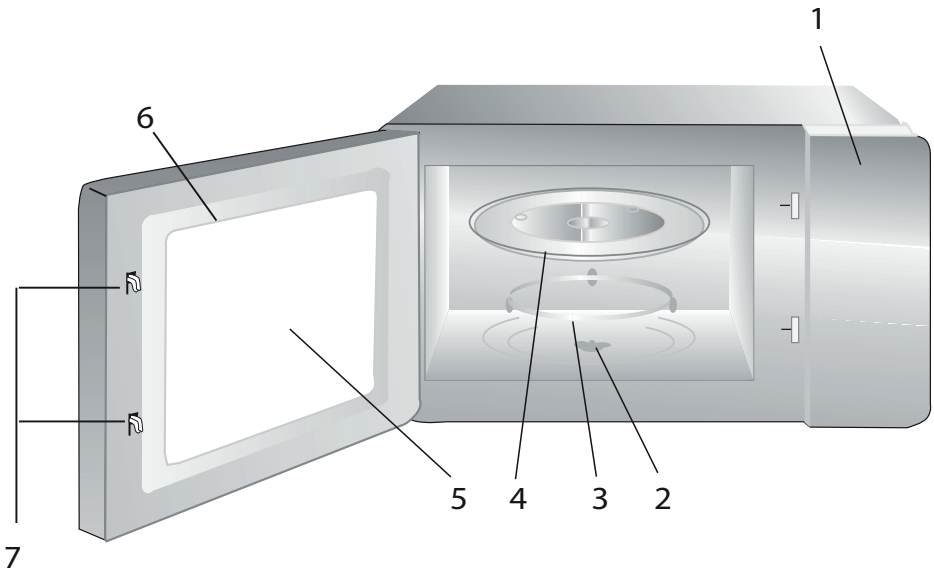

Контроли и делови

1. Контролна табла
2. Ротирачка осовина
3. Ротирачка поддршка
4. Стаклена чинија
5. Прозорец на вратата
6. Гума на вратата
7. Сигурносен систем за затворање на вратата

2.2 Технички спецификации

Потрошувачка на ел. енергија	230 V~50 Hz, 1250W (микробран.)
Излез	800 W
Работна фреквенција	2450 MHz
Надворешни димензии (В*Ш* Д)	289.1*461*340 mm
Надворешни димензии - содржина на комплет (В*Ш* Д)	382*594*340 mm
Капацитет на печката	20 литри
Нето маса	12 kg
Нето маса - содржина на комплет (В*Ш* Д)	13 kg

Го задржуваме правото на технички промени и промени во дизајнот.

Ознаките на уредот или вредностите наведени во документацијата која ја добивте со уредот се вредности добиени во лабораториски услови со релевантни стандарди. Овие вредности може да се разликуваат во зависност од употребата на уредот, условите и опкружувањето. Вредностите на електричната енергија тестирани се на 230V.

2 Вашата микробранова печка

2.3 Поставување на ротирачката чинија

- Никогаш не поставувајте ја стаклената чинија наопаку. Стаклената чинија не смее да има пречки при ротирањето.
- Стаклената чинија и ротирачката поддршка секогаш мора да се користат при ракувањето со уредот.
- Храната и садовите со храна секогаш мора да стојат на стаклената чинија.
- Ако стаклената чинија или ротирачката поддршка се напукнати или скршени, контактирајте го најблискиот овластен сервис.

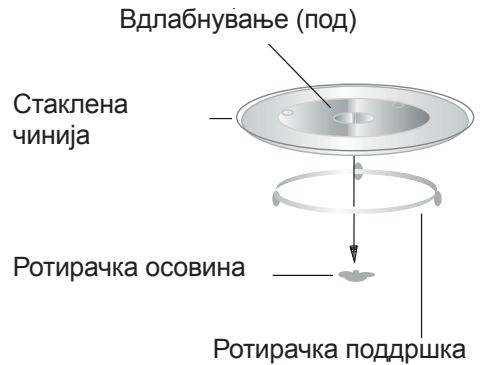

3 Инсталација и поврзување

3.1 Инсталирање и поврзување

- Отстранете ги сите материјали од амбалажата и извадете ги сите додатоци. Проверете дали микро печката има некакви оштетувања, како што се вдлабнатини или скршена врата. Не ја инсталирајте ако е оштетена.
- Отстранете ги сите заштитни слоеви од површината на шкафчето во кое ќе стои микро печката.
- Не ја трагајте светлокафената обвивка од лискун што е прицврстена за внатрешноста на микро печката за да го штити магнетронот.
- Изберете рамна површина на која има доволно простор за влезните и излезните канали.

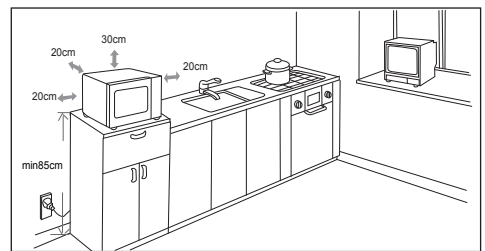

- Минималната височина за инсталирање е 85 cm.
- Задната површина на уредот не треба да биде свртена кон ѕид. Оставете празен простор од најмалку 30 cm над микро печката; минималното растојание меѓу печката и соседните ѕидови, ако ги има, треба да биде 20 cm.
- Не ги вадете елементите што овозможуваат да има малку празен простор под микробрановата печка.

3 Инсталација и поврзување

- Ако ги попречите отворите за влез и излез, печката може да се оштети.
- Апаратот има приклучок и мора да се поврзе само на исправно инсталиран заземјен штекер.
- Напонот на електричната мрежа мора да одговара на напонот наведен на плочката со податоци за производот.
- Ако штекерот не е пристапен по инсталирањето на печката, на страната на инсталирањето мора да има повеќеполов изолационен прекинувач со контактното растојание од најмалку 3mm.
- Не смеат да се користат адаптери, штекери со повеќе приклучоци и продолжителни кабли. Ако премногу ја наполните микро печката, може да дојде до пожар.



ПРЕДУПРЕДУВАЊЕ: Не ја ставајте печката на шпорет или на некој друг уред што испушта топлина. Ако ја ставите микро печката во близина на извор на топлина може да се оштети и поради тоа гаранцијата ќе изгуби важност.



Пристапните површини може да се загреат додека работи микро печката.



Не го потфаќајте и не го превиткувајте електричниот кабел.



За употреба на микро печката како вграден елемент, прочитајте ги информациите во опремата на моделот со код МОК 20232 X.

3.2 Радио интерференција



Работата на микробрановата печка може да предизвика пречки на радио, ТВ и сличните уреди.

- Поставете ја печката колку што можете подалеку од ТВ и радио апарати. Работата на микробрановата печка може да му пречи радио и ТВ приемот. Вклучете ја микробрановата печка во стандарден приклучок во домаќинството. Волтажата и фреквенцијата на струјаната мрежа мора да бидат исти како вредностите наведени на типската плочка на уредот.
- Во случај на појава на интерференција, можете да ја намалите или да ја елиминирате со помош на мерките на претпазливост наведени подолу:
- Исчистете ги вратата и гумите на вратата.
- Сменете ја положбата на антената на радио или ТВ апаратот.
- Преместете ја печката во зависност од локацијата на рисиверот.
- Поставете ја микробрановата печка подалеку од рисиверот.
- Приклучете ја микробрановата печка во некој друг приклучок, на тој начин микробрановата печка и рисиверот ќе добиваат струја од различни линии.

3.3 Принцип на подготвување на храна во микробрановата печка

- Внимателно подгответе ја храната. Остатоците ставете ги во сад надвор од чинијата.
- Внимавајте на времето за готвење.

3 Инсталација и поврзување

- Поставете го најкраткото препорачано време и ако е потребно по тоа додадете уште време. Препечената храна може да предизвика појава на чад или може да изгори.
- Покријте ја храната за време на готвењето. Со покривање на храната спречувате прскање и храната се готви рамномерно.
- Свртете ја храната како пилешкото или хамбургерот за време на готвењето во микробрановата печка за да се забрза готвењето на овој вид на храна. Поголемите парчиња на храна кои се печат мора да се свртат барем еднаш.
- Храната како што се кофтињата свртете ја на средината на печењето и заменете им го местото, и тоа наместо на средина да лежат на надворешниот дел на чинијата.

3.4 Упатства за заземјување

Овој уред мора да се заземји. Печката поседува кабел и приклучок со заземјување. Уредот мора да се приклучи во ѕидниот приклучок и правилно да се заземји. Системот на заземјување овозможува одвод на електричната енергија во случај на краток спој и ја намалува опасноста од струен удар. Препорачуваме употреба на струјно коло адекватно за печката. Работата со висок напон е опасна и може да предизвика пожар или други незгоди кои може да ја оштетат микробрановата печка.



ПРЕДУПРЕДУВАЊЕ:

Погрешната употреба на заземјениот приклучок може да предизвика струен удар.



Ако имате прашања во врска со заземјувањето и електричните инсталации, Ве молиме консултирајте се со квалификуван електричар или со сервисерите.



Производителот и/или дистрибутерот нема да прифати одговорност за повреди или штета создадени поради непочитување на процедурите за поврзување на струја.

3.5 Тестирање на садот

Никогаш не вклучувајте ја празната печка. единствен исклучок е тестирањето опишано во тестот што следи. Одредени неметални садови можеби нема да бидат адекватни за употреба во микробрановата печка. Ако не сте сигурни дека Вашиот сад е адекватен за употреба во микробрановата печка, направете го следниов тест.

1. Поставете го празниот сад кој се тестира во микробрановата печка и чаша која може да се користи во микробрановата печка наполнета со 250 ml вода.
2. Вклучете ја микробрановата печка на максимална сила во траење од 1 минута.
3. Внимателно следете ја температурата на садот што се тестира. Ако се загрева не може да се користи во микробрановата печка.

3 Инсталација и поврзување

4. Никогаш не поминувајте го ограничувањето од 1 минута. Ако приметите појава на искри во текот на работата ос 1 минута, исклучете ја печката. Садовите кои предизвикуваат појава на искри, не смеат да се користат во микробрановата печка.

Следната листа е список кој може да Ви помогне при изборот на вистинските помагала.

Помагала за кујна	Микробранова	Скара	Комбинација
Огноотпорно стакло	Да	Да	Да
Не-огноотпорно стакло	Не	Не	Не
Огноотпорна керамика	Да	Да	Да
Пластични садови за микробранова печка	Да	Не	Не
Хартиени помагала за кујна	Да	Не	Не
Метални садови	Не	Да	Не
Метални решетки	Не	Да	Не
Алуминиумска фолија и капаци	Не	Да	Не
Пенасти материјали	Не	Не	Не

4 Работа на уредот

4.1 Контролна табла



4.2 Поставки за време

Кога се активира микробрановата печка, се прикажува "0:00" на LED екранот и звучниот сигнал се слуша еднаш.

1. Притиснете го копчето "🕒" и бројките на часовникот ќе почнат да треперат.
2. Свртете го "👉" за прилагодување на часовникот; влезната вредност треба да биде меѓу 0 и 23.
3. Притиснете го копчето "🕒" и ќе почнат да треперат бројките за минути.
4. Свртете го "👉" за да ги подесите минутите; влезната вредност мора да биде меѓу 0 и 59.
5. Притиснете го копчето "🕒" за крај на поставката време, симболот ":" ќе трепери и ќе се појави времето.



Ако притиснете "⏏" за време на поставувањето, печката автоматски ќе се врати во претходниот режим на работа.

4.3 Подготовка на храната во микробрановата печка

1. Притиснете "🌊" и на LED екранот ќе се појави "P100".
2. Повторно притиснете "🌊" или свртете го "👉" за да ја изберете посакуваната сила. Секој пат кога ќе го притиснете копчето, ќе се појават по ред "P100", "P80", "P50", "P30", или "P10".
3. Притиснете "▶" за потврда и свртете го "👉" за да го поставите времето на готвење на вредност меѓу 0:05 и 95:00.

4 Работа на уредот

4. Повторно притиснете “▶” за да почнете со готвењето.



Пример: Ако сакате да користите 80% сила на микробрановата печка и да готвите 20 минути, тоа можете да го направите на следниов начин.

5. Притиснете “” и на LED екранот ќе се појави “P100”.

6. Повторно притиснете “” или свртете го “” за да изберете 80% сила.

7. Притиснете “▶” за потврда и на екранот ќе се прикаже “P 80”.

8. Свртете го “” за да го поставите времето на готвење така да на екранот се прикаже “20:00”.

9. Притиснете “▶” за да почнете со готвењето.

Чекорите за прилагодување на времето со помош на копчињата се како што следи:

Време за готвење	Зголемување во чекори од
0-1 минута	5 секунди
1-5 минути	10 секунди
5-10 минути	30 секунди
10-30 минути	1 минута
30-95 минути	5 минути

Инструкции за тастатурата на микробрановата печка

Редослед	Екран	Сила
1	P100	100%
2	P80	80%
3	P50	50%
4	P30	30%
5	P10	10%

4.4 Брз старт

1. Во пасивниот режим притиснете “▶” за да почнете со готвењето со 100% сила. Секој пат кога ќе го притиснете копчето, времето за готвење ќе се зголемува до 95 минути во чекори од 30 секунди.

2. Кај готвењето во микробрановата печка на истите или за време на одмрзнувањето, времето се зголемува за 30 секунди секој пат кога ќе притиснете “▶”.



3. Во пасивниот режим свртете го “” во правец спротивен од движењето на стрелките на часовникот за да почнете со готвењето со 100% сила и притиснете “▶” за почеток на готвењето.





Во автоматското мени и кај одмрзнувањето по тежина на храната, со притисок на “▶” времето за готвење нема да се зголеми.

4 Работа на уредот

4.5 Одмрзнување според траењето



1. Притиснете еднаш .
2. Свртете го  за да го избере- рете време за одмрзнувањето. Максималното време изнесува 95 минути.
3. Притиснете  за почеток на одмрзнувањето. Силата на одмрзнување е P30 и не може да се менува.

4.6 Одмрзнување според тежина на храната

1. Притиснете еднаш .
2. Свртете го  за да ја изберете те- жината на храната од 100 до 2000 g.
3. Притиснете  за почеток на одмрзнувањето.

4.7 Тајмер (штоперка)

Вашата печка поседува автоматски бројач кој не е врзан за функциите на печката и кој може да се користи посебно во кујната (може да се постави најмногу на 95 минути).





1. Притиснете еднаш  и на LED екранот ќе се прикаже 00:00.
2. Свртете го  за да го изберете потребното време.
3. Притиснете  за потврда на поставките.
4. Кога ќе заврши одбројувањето на внесеното време и кога ќе дојде до 00:00, ќе се огласи звучниот сигнал 5 пати. Ако е подесен часовникот (24- часовен систем), ќе се прикаже моменталното време на LED екранот.

Притиснете  во било кој момент за да го прекинете тајмерот во било кој момент.







Функциите на тајмерот се разлчуваат од 24-часовниот ситем. Тајмерот за во кујна е само тајмер.

4.8 Автоматско мени

1. Свртете го  во правец на стрелките на часовникот за да го избере- те посакуваното мени. Ќе се прикаже менито меѓу "A-1" и "A-8", пица, месо, зеленчук, тестенини, компир, риба, пијалоци и пуканки.
2. Притиснете  за потврда.
3. Свртете го  за да ја изберете тежината според табелата со менијата.
4. Притиснете  за почеток на готвењето.









Пример: Ако сакате да го користите "Автоматското мени" за подготовка на 350g риба:

1. Свртете го  во правец на стрелките на часовникот се додека "A-6" не се прикаже на екранот.
2. Притиснете  за потврда.
3. Свртете го  за да ја изберете те- жината се додека на екранот не се појави "350".
4. Притиснете  за почеток на готвењето.

4 Работа на уредот

Автоматско мени за готвење









Мени	Тежина	Екран
 A-1 Пица	200g	200
	400 g	400
 A-2 Месо	250 g	250
	350 g	350
	450 g	450
 A-3 Зеленчук	200 g	200
	300 g	300
	400 g	400
 A-4 Тестенини	50 g (со 450ml ладна вода)	50
	100 g (со 800ml ладна вода)	100
 A-5 Компир	200 g	200
	400 g	400
	600 g	600
 A-6 Риба	250 g	250
	350 g	350
	450 g	450
 A-7 Пијалаци	1 чаша (120 ml)	1
	2 чаша (240 ml)	2
	3 чаша (360 ml)	3
 A-8 Пуканки	50 g	50
	100 g	100

4.9 Готвење во повеќе чекори

За храната може да се постават најмногу 2 чекори. При готвењето во повеќе чекори, ако е еден чекор одмрзнувањето, тогаш одмрзнувањето мора да се постави како прв чекор.



Ако сакате да ја одмрзнете храната за 5 минути, а потоа да готвите на 80% сила на микробрановата печка 7 минути, направете ги следниве чекори:

1. Притиснете еднаш .
2. Свртете го  за да го изберете време за одмрзнувањето така да на екранот се прикаже "5:00".
3. Притиснете  и на екранот ќе се прикаже "P100".
4. Притиснете  уште еднаш или свртете го  поставете ја силата на микробрановата печка на 80%.
5. Притиснете  за потврда и на екранот ќе се прикаже "P 80".
6. Свртете го  за да го прилагодите времето за готвење се додека не се прикаже "7:00".
7. Притиснете  за почеток на готвењето. Звучниот сигнал ќе се слушне еднаш за првиот чекор и ќе започне одбројување за одмрзнување. Звучниот сигнал повторно ќе се слушне кога ќе почне вториот чекор од готвењето. На крајот на готвењето звучниот сигнал ќе се огласи 5 пати.



4.10 Функција на прашалникот

1. Кај микробрановата печка на работа притиснете  и моментално ниво на сила ќе се прикаже во траење од 3 секунди. По 3 секунди печката ќе се врати во претходниот режим на работа.

4 Работа на уредот

2. За време на готвењето притиснете “” и ќе ви се прикаже моменталното време во траење од 3 секунди.

4.11 Заклучување поради децата

1. **Заклучување:** Во пасивниот режим притиснет “” и држете го притиснато 3 секунди, ќе се огласи звучниот сигнал кој покажува дека заклучувањето е активирано. Ако е времето веќе поставено, ќе се прикаже и моменталното време; во спротивно, на LED екранот ќе се прикаже “”.

2. **Отклучување:** За да го исклучите заклучувањето, притиснет “” и држете го притиснато 3 секунди, ќе се огласи звучниот сигнал со еден долг тон кој означува дека е исклучено заклучувањето поради децата.

4.12 Отворање на вратата на печката

Притиснете “” и вратата ќе се отвори.

5 Работа на уредот

5.1 Чистење и одржување



ПРЕДУПРЕДУВАЊЕ:

Никогаш не користете бензин, растворувачи, абразивни средства за чистење, метални предмети или тврди четки за чистење на уредот.



ПРЕДУПРЕДУВАЊЕ:

Никогаш не потопувајте го уредот или кабелот за струја во вода или во некоја друга течност.

1. Исклучете го уредот од струја и извлечете го приклучокот од ѕидниот приклучок.
2. Почекајте уредот целосно да се излади.
3. Внатрешноста на печката одржувајте ја чиста. Бришете ја со мокра крпа ако храна или течност се залепат за ѕидовите на печката. Користете благ детергент доколку е премногу извалкана печката. Избегнувајте спрејови и груби средства за чистење затоа што може да предизвикаат дамки, гребаници или потемнување на површината на вратата.
4. Надворешните површини на печката мора да се чистат со мокра крпа. Не дозволувајте водата да навлезе во отворите за вентилација за да не се оштетат деловите на печката.
5. Почесто бришете ги двете страни на вратата и стаклото, гумите на вратата и деловите од уредот во близина на гумата со мокра крпа, како би се отстраниле дамките од прскањето. Не користете абразивни средства за чистење.
6. Не дозволувајте контролната табла да се натопи. Чистете ја со мека мокра крпа. Оставете ја отворена вратата од печката за да не вклучите случајно некоја функција додека ја чистите контролната табла.
7. Ако се насобере пареа внатре или околу вратата на печката, избришете ја влагата со мека крпа. Тоа може да се случи кога микробрановата печка работи во влажни услови. Ова е сосема нормално.
8. Во некои случаи ќе морате да ја извадите стаклената чинија и да ја исчистите. Измијте ја чинијата во топла вода со сапуница или во машина за миење садови.
9. Прстенот и плафонот на печката мора редовно да се чистат за да не се појави бучава.
10. Доволно е да се избрише површината со мека крпа со благ детергент. Прстенот може да се мие во вода со сапуница или во машина за миење садови. Кога ќе го извадите прстенот од печката поради чистење, проверете дали сте го вратиле правилно на место.
11. За да ги отстраните непријатните мириси од печката, ставете чаша вода со кора и сок од лимон во длабок сад кој може да се користи во микробрановата печка и вклучете ја печката на 5 минути во режимот на микробранова печка. Добро избришете ја и исушете ја со мека крпа.
12. Ве молиме, контактирајте го овластениот сервисер доколку е потребно да се замени сијаличката во печката.

5 Работа на уредот

13. Печката мора редовно да се чисти и потребно е да се отстранат сите остатоци од храна. Доколку печката не е чиста, може да дојде до оштетување на површините, тоа може да влијае на векот на траење на печката, и да предизвика возможен ризик за корисникот.
14. Ве молиме, не отстранувајте го стариот уред со обичниот отпад од домаќинството; старите печки потребно е да се однесат во центрите за рециклажа.
15. Кога микробрановата печка се користи со функција пекач, може да се јави мало количество на чад и мирис кои ќе исчезнат по одредено време на користење.

5.2 Чување

- Ако не планирате да го користите уредот подолго време, Ве молиме внимателно да го одложите.
- Ве молиме проверете дали е уредот исклучен, ладен и комплетно сув.
- Оставете го уредот на суво и ладно место.
- Чувајте го уредот на места недо-стапни за деца.

5.3 Ракување и транспорт

- За време на преместувањето и транспортот носете го уредот спакуван во оригиналната амбалажа. Амбалажата го заштитува уредот од физички оштетувања.
- Не ставајте терет на уредот или на амбалажата. Може да се оштети уредот.
- Внимавајте уредот да на Ви падне на под, тоа може да предизвика трајни оштетувања и дефект на уредот.

6 Чистење и одржување

Нормално	
Микробрановата печка му пречи на ТВ приемот	На радио и ТВ приемот може да има пречки кога е вклучена микробрановата печка. Ова е слично на интерференција која ја предизвикуваат малите уреди за во кујна како што се миксери, правосмукалки и фен за коса. Ова е нормално.
Светлото во печката е затемнето	При готвењето со помала сила на печката, светлото во печката може да има послаб интензитет.
Пареата се собира на вратата, врелиот воздух излегува преку отворите за вентилација	За време на готвењето може да дојде до испарување на храната. Поголемиот дел од оваа пареа ќе излезе преку отворите за вентилација. Дел може да се насобере на поладните места како што е вратата од печката. Ова е нормално.
Печката се вклучила случајно без храна во неа	Не е дозволено да се вклучува уредот без храна во печката. Ова е многу опасно.

Problemi	Arsyeja e mundshme	Zgjidhja
Печката не се вклучува.	1) Кабелот за струја не е правилно вметнат во сидниот прекинувач.	Извадете го прекинувачот од сидниот прекинувач. Потоа, повторно ставете го по 10 секунди.
	2) Испаднал осигурувачот или сигурносниот прекинувач е исклучен.	Заменете го осигурувачот или рестартирајте го прекинувачот (поправката мора да ја изврши професионално лице од нашата
	3) Проблем со сидниот прекинувач.	Тестирајте го сидниот прекинувач со помош на некој друг електричен
Печката не се загрева.	4) Вратата не е добро затворена.	Правилно затворете ја вратата.
Стаклената чинија прави врева кога е вклучена микробрановата печка	5) Чинијата и дното од печката се извалкани.	Прочитајте "Чистење и одржување" за чистењето на нечистите делови на уредот.

Arçelik A.Ş.
Karaağaç Caddesi No: 2-6, 34445,
Sütlüce, İstanbul, Türkiye

www.beko.com