

KLIMAANLAGE SPLIT-SYSTEM INVERTER / Full Inverter

Installationshandbuch

Anwendbar für folgende Modelle:

MSR23-09HRDN1-QE / MSR23-12HRDN1-QE / MSR23-18HRDN1-QE

MS11M6-12HRFN1-QE / MS11M6-18HRFN1-QE

Sehr geehrter Kunde,



wir danken Ihnen für den Kauf dieser Klimaanlage inkl. Wärmepumpe, die entwickelt und getestet wurde, um den höchsten Anforderungen standzuhalten.



Lesen Sie vor der Inbetriebnahme dieses Handbuch aufmerksam durch und bewahren Sie es zur künftigen Referenz auf.

WICHTIG!!!WICHTIG!!!WICHTIG!!!WICHTIG!!!WICHTIG!!!

Die Innen- und Außeneinheit sind je einzeln in einem Paket verpackt. Die Pakete sind

gekennzeichnet mit dem Symbol  und . Bitte unbedingt darauf achten, dass Sie dementsprechend die richtigen Packstücke haben! Die verschiedenen Leistungsklassen sind farbig, wie folgt, gekennzeichnet um eine Verwechslung auszuschließen:

MSR23-Serie 9.000 BTU = GRÜN

MSR23-Serie 12.000 BTU = ROT

MSR23-Serie 18.000 BTU = BRAUN

11M6-Serie 12.000 BTU = DUNKEL BLAU

11M6-Serie 18.000 BTU = SCHWARZ

GERÄTE MIT VERSCHIEDENEN FARBEN SIND NICHT KOMPATIBEL!!!

Für die Installation benötigtes Werkzeug:

- Wasserwaage, Zollstock, Gabelschlüssel 19/22/24
- Bohrmaschine inkl. Bohrer für Bohrung von 70 mm
- Schraubenzieher, Inbusschlüssel, Drehmomentschlüssel
- Schutzbrille und Handschuhe

Alle Arbeiten am Kühlkreislauf und an den Elektroanschlüssen müssen durch einen autorisierten und zertifizierten Fachmann erfolgen.

RÜCKGEWINNUNG UND RECYCLING

Die europäische Richtlinie 2002/96/EC über die Entsorgung von Elektro- und Elektronik-Altgeräten (WEEE) verlangt, dass die gebrauchten Haushaltsgeräte nicht im normalen kommunalen Abfall entsorgt werden.

Die Altgeräte müssen getrennt entsorgt werden, um die Rückgewinnungs- und Recyclingrate der enthaltenen Materialien zu optimieren und die Auswirkung auf Gesundheit und Umwelt zu verringern.

Es ist somit untersagt, dieses Gerät mit den gängigen Haushaltsabfällen zu entsorgen.

Es gibt mehrere Möglichkeiten der Mülltrennung:

In Ihrer Gemeinde können spezielle Sammlungen von Elektro- und Elektronikschrott organisiert werden. Falls Sie ein neues Produkt als Ersatz für das alte kaufen, ist Ihr Händler verpflichtet, das aktuelle Gerät zurückzunehmen. Sie können schließlich dieses Produkt an spezielle Sammler verkaufen.

Es ist streng untersagt, dieses Produkt in der Natur oder an jedem anderen unzulässigen Ort zu entsorgen oder liegenzulassen. Die Umwelt wird geschädigt, indem Produkte in die Natur entladen werden, die zu Wasserverunreinigungen führen und sich in die Nahrungskette eingliedern können.





Unsere Garantie hat keine Gültigkeit, wenn die Sicherheits- und Bedienungsanweisungen dieses Geräts nicht eingehalten werden. Im Zweifelsfall kontaktieren Sie bitte Ihren Installateur oder unseren Kundendienst.



Um Personen- oder Sachschäden zu vermeiden, empfehlen wir Ihnen, die verschiedenen Hinweise in diesem Handbuch zu lesen und zu befolgen.

Eine fehlerhafte Verwendung aufgrund der Missachtung unserer Hinweise kann zu Verletzungen führen oder die Langlebigkeit dieses Geräts beeinträchtigen.

Den Anweisungen in diesem Handbuch gehen Piktogramme voraus, mit denen die Risiken veranschaulicht werden.

 GEFAHR	Hinweis auf die Möglichkeit schwerer oder lebensgefährlicher Verletzungen
 ACHTUNG	Hinweis auf mögliche Verletzungen oder Schäden an Gütern oder am Gerät

Es werden auch andere Symbole verwendet, um die Aufmerksamkeit auf bestimmte Bedienungen zu lenken.

	NIEMALS DURCHFÜHREN
	IMMER GENAUSO VERFAHREN



GEFAHR



Diese Klimaanlage muss an eine elektrische Anlage angeschlossen werden, die den geltenden Normen entspricht.

Bei Nichtbeachtung können Stromschläge aufgrund übermäßiger Hitze einen Brand auslösen.



Niemals durch Abschalten oder Anschließen der Stromversorgung das Gerät abschalten oder in Betrieb nehmen.

Bei Nichtbeachtung können Stromschläge aufgrund übermäßiger Hitze einen Brand auslösen.



Niemals ein Stromversorgungskabel beschädigen oder ein beschädigtes oder nicht genormtes Stromversorgungskabel verwenden.

Bei Nichtbeachtung können Stromschläge einen Brand auslösen.



Nur die original beigefügten Stromkabel für Netzanschluß und zur Verbindung Innen-Außeneinheit verwenden.

Bei Nichtbeachtung können Stromschläge oder Brände ausgelöst werden.



Berühren Sie das Gerät nie mit feuchten Händen oder an einem sehr feuchten Räumen.

Bei Nichtbeachtung können Stromschläge schwerwiegende Konsequenzen haben.



Überprüfen Sie immer, dass die Erdung den Vorschriften entspricht.

Eine fehlende Erdung kann zu schwerwiegenden Stromschlägen führen.



Installieren Sie immer einen geeigneten und passenden Trennschalter.



Trennen Sie immer die Stromversorgung, wenn das Gerät ungewöhnliche Geräusche, Gerüche oder Rauch produziert.

Bei Nichtbeachtung kann dies schwerwiegende Stromschläge verursachen und das Gerät beschädigen.



Das entstehende Kondenswasser ist kein Trinkwasser.

Es enthält gesundheitsschädliche, krankmachende Substanzen.



Öffnen Sie nie die Innen oder Außeneinheiten während des Betriebs.

Dies kann schwerwiegende Stromschläge verursachen und das Gerät beschädigen.



Stellen Sie nie Geräte in die Nähe einer Wärmequelle, brennbarer oder explosiver Produkte.

Dies kann einen Brand oder eine Explosion verursachen.



Achten Sie immer auf eine angemessene Belüftung des Raums, in dem die Klimaanlage installiert ist.





GEFAHR



Während der Wartung oder Reinigung muss die Klimaanlage unbedingt vom Netz genommen werden.

Bei Nichtbeachtung können Stromschläge aufgrund übermäßiger Hitze einen Brand auslösen.



Reinigen Sie die Inneneinheit nur mit einem feuchten Tuch.

Eindringendes Wasser in das Gerät kann Kurzschlüsse verursachen.



Vorsicht beim Filterwechsel am Innengerät. Blechkanten können Verletzungen verursachen.



Die Luftzirkulation am Innen- und Außengerät muss immer hindernisfrei sein.

Bei Nichtbeachtung kann die Funktion des Gerätes gestört werden



Lüften Sie den Raum, wenn Lösungsmittel verwendet werden.

Eine zu hohe Lösungsmittelkonzentration kann Krankheiten oder eine Vergiftung verursachen.



Geräte immer gemäß ihren Bestimmungszweck einsetzen.



Verwenden Sie nie scheuernde, korrosive Reinigungsmittel oder Reinigungsmittel auf Erdölbasis.

Das Aussehen des Geräts kann durch die Verwendung beeinträchtigt werden.



Platzieren Sie nie einen Gegenstand so, dass der Lufteintritt oder -austritt des Geräts behindert wird.

Störungen des Geräts können die Folge sein.



Trennen Sie das Gerät immer vom Netz, wenn es für längere Zeit nicht in Betrieb genommen wird.

Neben einem erhöhten Verbrauch wird auch die Langlebigkeit des Geräts beeinträchtigt.



Beim Wiedereinsatz der Filter auf richtige Position achten

Durch die schlechte Positionierung der Filter können Funktionsstörungen entstehen.



Wenn Wasser in das Gerät eindringt, trennen Sie die Stromversorgung und kontaktieren Sie einen Fachhändler.



Achten Sie während dem Auspacken und während der Montage auf scharfkantige und spitze Teile.

Dies könnte Verletzungen hervorrufen.

Inhaltsverzeichnis

Hinweise zum Montageort	-----
Kontrolle bei der Lieferung	-----
Bedienung der Geräte	-----
Inhalt und Beschreibung	-----
Gesamtansicht des Geräts	-----
Installation der Geräte	-----
Auswahl der Standorte für die Geräte	-----
Installation der Fernbedienung	-----
Installation der Kühlrohrleitungen an der Inneneinheit	
Installation der Inneneinheit	-----
Installation des Außenaggregats	-----
Installation der Kühlrohrleitungen am Außenaggregat	-----
Installation der elektrischen Anschlüsse	-----
INBETRIEBNAME	-----
Überprüfen Sie vor der Inbetriebnahme die folgenden Punkte:	-----
Inbetriebnahme	-----

Gerätedarstellungen in diesem Handbuch

Hinweis: Alle Abbildungen in diesem Handbuch dienen der Veranschaulichung der aufgeführten Erläuterungen. Sie können somit von Ihrem speziellen Gerät abweichen.

Vorsichtsmaßnahmen

- Lesen Sie zu Beginn dieses Handbuch, um sich mit den Anweisungen vertraut zu machen. Dieses Handbuch wurde unter dem Vorbehalt herausgegeben, dass Inhalte ohne Vorankündigung geändert werden können.
- Die Installation muss von Fachpersonal durchgeführt werden, das mit den aktuellen Vorschriften bezüglich der Zulassungen im Umgang mit Kältemitteln und Elektroinstallation vertraut ist.
- Verwenden Sie ausschließlich die mitgelieferten oder empfohlenen Anschlüsse und das entsprechende Zubehör.
- Die nationalen Sicherheitsvorschriften müssen eingehalten werden.
- Das Innen- und Außengerät entsprechen der *EMC-Richtlinie 89/336/CEE*. Elektrische Störungen von und durch Fremdgeräte ist weitestgehend ausgeschlossen.
- Die Stromversorgung der Klimaanlage muss über eine unabhängige Leitung mit einem entsprechenden Schutz erfolgen.
 - Es ist keine Abzweigung auf dieser Leitung erlaubt.
- Informieren Sie sich bei Ihrer Stromversorgung über eventuelle Einschränkungen beim Betrieb von Split – Klimaanlagen.
 - Die Leistung ist auf dem Typenschild des Geräts ausgewiesen.
 - Lassen Sie sich bei Ihrem Händler vor Ort beraten.
- Führen Sie eine allgemeine Überprüfung durch, bevor Sie das Gerät in Betrieb nehmen.
- Kontrollieren Sie die einwandfreie Funktion der Geräte nach der Inbetriebnahme.
- Unterweisen Sie den Endbenutzer über die Bedienung und Wartung seiner Anlage.

Montageort



Die Auswahl des Montageortes ist wichtig für eine ordnungsgemäße Funktion des Geräts

Vermeiden Sie Orte mit / in:

- Industrielatmosphäre
- starken Spannungsschwankungen
- einem starken elektromagnetischen Feld
- unmittelbarer Nähe von Behältern mit brennbaren Gasen und leicht entzündlichen Materialien
- sauren oder alkalischen Dämpfen
- geschlossenen und/oder schlecht belüfteten Räumen
- in Räumen mit öl – oder fetthaltiger Atmosphären
- in sehr staubhaltigen Räumen oder Atmosphären

- sehr ungünstigen Witterungsbedingungen (Wind, Regen, Seeluft, Schnee)
- weitere Angaben zum Montageort der Innen- und Außenaggregate finden Sie in den jeweiligen Abschnitten "Installationen".

Kontrolle bei der Lieferung

Bei der Lieferung müssen die beiden Packstücke kontrolliert werden. Jede Beschädigung muss nach Erhalt umgehend bei Ihrem Lieferanten gemeldet werden.

Transport der Geräte

- Achten Sie während des Transportes des Geräts auf folgende Symbole:



Zerbrechlich - vorsichtiger Umgang erforderlich



Halten Sie das Gerät gerade, um keine Beschädigung des Kompressors zu verursachen.

- Transportieren Sie das Gerät in der Originalverpackung.
- Verwenden Sie während der Bewegung des Geräts immer entsprechende Hebevorrichtungen und heben Sie die Außeneinheit nie allein.
- Beachten Sie dass der Schwerpunkt der Außeneinheit nicht mittig ist.

Inhalt und Beschreibung

Überprüfen Sie, dass die folgenden Bauteile geliefert wurden:

Kategorie	Bezeichnung		Menge
Ausrüstung	Fernbedienung		1
	Halterung für Fernbedienung		1
Fernbedienung und Zubehör	Kondensat-Schlauch		1
	Schrauben		4 bis 8
	Alkali-Batterien		2
	Kälteleitung		1
Sonstige	Installationshandbuch		1
	Bedienungsanleitung		1

Gerätedarstellung

Hinweis

Abbildungen in diesem Handbuch dienen der Veranschaulichung der aufgeführten Erläuterungen. Sie können somit von Ihrem speziellen Gerät abweichen.

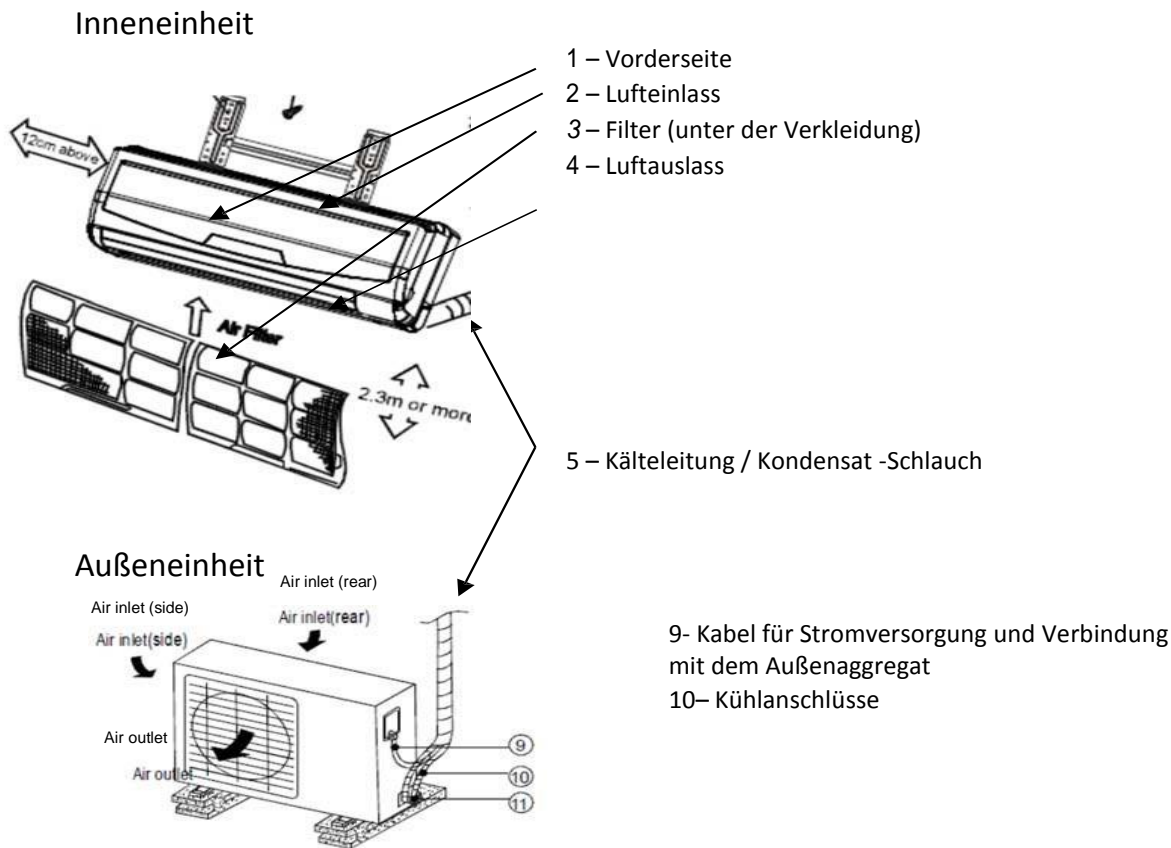

Installation der Geräte

Installationsreihenfolge

1. Orte für Außengerät und Innengerät auswählen
2. Außeneinheit installieren (Details siehe unten)
3. Innenraumeinheit installieren (Details siehe unten)
4. Kälteleitung installieren (Details siehe unten)
5. Kondensatschlauch anschließen (Details siehe unten)
6. Elektrische Verbindungen anschließen (Details siehe unten)
7. Auf Funktion prüfen (Details siehe unten)

Kriterien zur Auswahl des Standortes für die Inneneinheit

Die Inneneinheit muss an einem Ort installiert werden, der die folgenden Anforderungen erfüllt:

- In dem Raum müssen sowohl Installation als auch Wartung leicht durchführbar sein.

- Der Luftstrom kann den gesamten Raum erreichen.
- Das Innengerät sollte keiner direkten Wärmestrahlung oder dem direkten Wärmeluftstrom von Heizgeräten ausgesetzt sein.
- Das Innengerät sollte mindestens einen Meter Abstand zu Fernseh- und Radiogeräten haben, um Empfangsstörungen zu vermeiden.
- Beachten Sie die Abstände der Inneneinheit zur Wand, Decke und Fußboden.

ANBRINGEN DER INSTALLATIONSPLATTE

HINWEIS:

Die Montagewand ist stabil genug, um das Gewicht der Inneneinheit zu tragen und um keine Vibrationen zu übertragen.

1. Montieren Sie die Installationsplatte horizontal ausgerichtet.

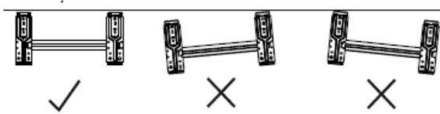

2. Die Position der Halteplatte zur Außenkontur der Inneneinheit siehe Skizze

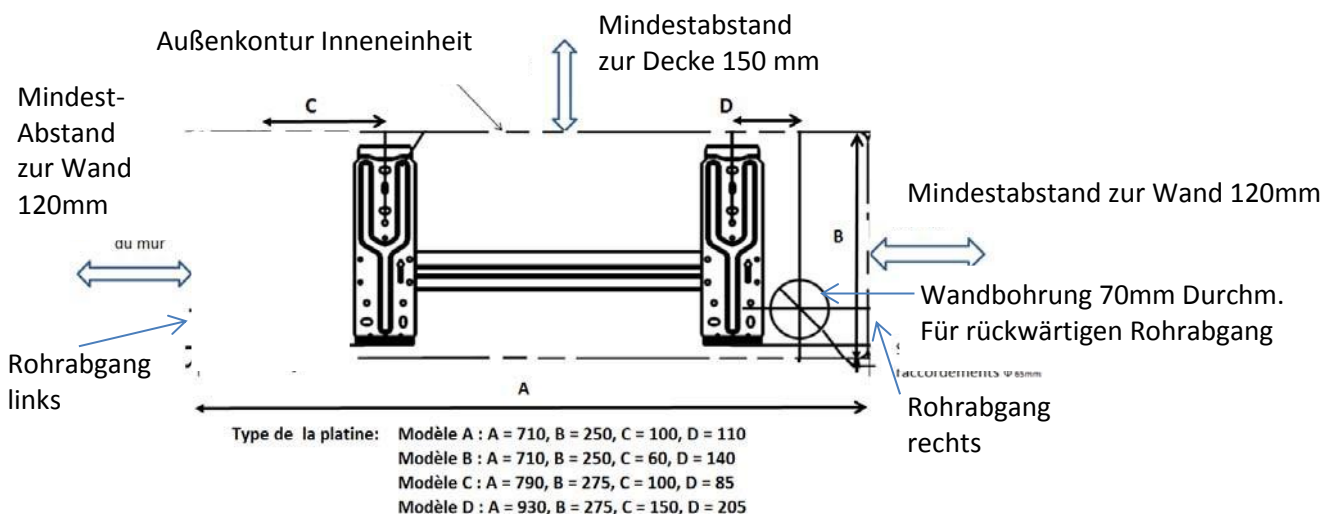

3. Die Halteplatte mit 8 Dübeln (6mm) und entsprechenden Schrauben befestigen.

Wahl des Abganges der Versorgungsleitungen

1. Wählen Sie den Abgang für die Kälterohrleitung, den Kondenswasserschlauch und das Elektrokabel entsprechend den örtlichen Gegebenheiten auf der linken oder rechten Seite.
2. Ist der Abgang direkt hinter der Inneneinheit vorgesehen, muss eine Bohrung angebracht werden. Die Position der Bohrung siehe Skizze oben.
3. Bohren Sie das Loch mit einem Durchmesser vom 70 mm und einem Gefälle von ca. 15° nach außen, damit das Kondensat abfließen kann.
4. Werden Streckmetall oder ähnliche scharfkantige Materialien durchbrochen, muss ein dünnwandiges Kunststoffrohr die isolierte Kühlleitung vor Beschädigung schützen.

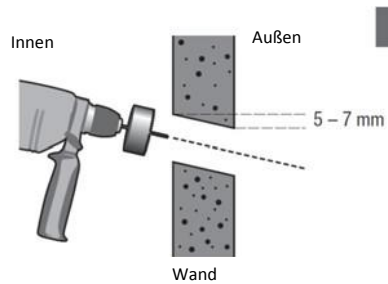

Elektroinstallation

- Netzseitig muss eine 220 V Steckdose (DIN 4940/441) vorhanden sein.
Der Netzanschluss der Steckdose muss mittels eines Trennschalters abschaltbar sein.
Der Trennschalter muss für die Leistung (siehe Typenschild) der Klimaanlage ausgelegt sein.
Der Netzanschluss muss mittels einer Fehlstromschutzschaltung abgesichert sein.
Die Netzspannung muss im Bereich von 220V +/- 10% liegen.
Eine ordnungsgemäße Erdung der Innen- und Außeneinheit muss durchgeführt werden.

Kabelanschluß an die Inneneinheit

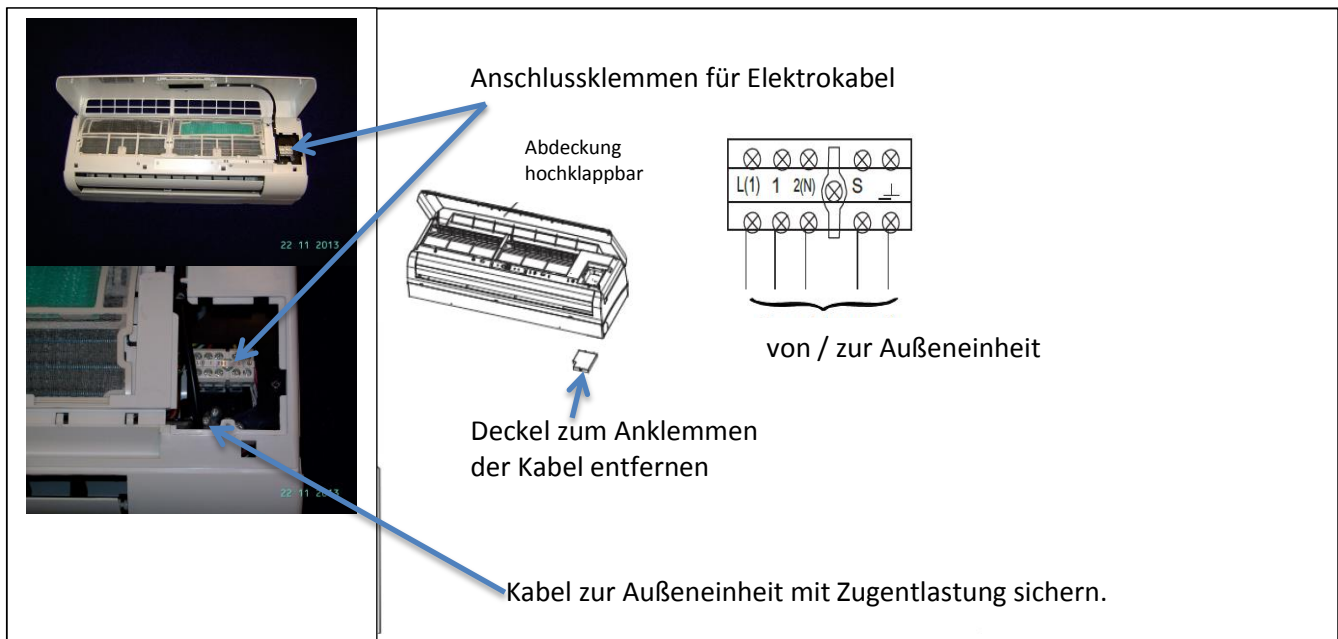

Installation der Kühlrohrleitungen an der Inneneinheit

Wichtige Empfehlungen:

Befolgen Sie unbedingt die nachstehenden Anweisungen. Die Garantie gilt nur, wenn diese Anweisungen richtig befolgt wurden.

Entfernen Sie die Schutzkappen von den Rohrleitungen und Ventilen.

Um nach dem Anschließen Leckagen zu vermeiden, achten Sie besonders darauf, Staub und Schmutz von den Gewinden und Auflageflächen der Verbindungsstücke zu entfernen.

Halten Sie die Anschlussrohre trocken, damit keine Feuchtigkeit in den Kühlkreislauf eindringt.

Bei Unterputzverlegung auf ausreichende Kanalgröße achten. Nur lose einbauen, um Kälte- bzw. Wärmeausdehnungen der Kälterohre zu ermöglichen.

Tragen Sie Handschuhe, um eventuelle Verbrennungen durch austretende Kühlmittelflüssigkeit oder Verletzungen durch die Installation der Einheiten oder am Werkzeug zu vermeiden.

Die Muttern müssen mit Gabelschlüsseln in entsprechenden Größen festgezogen werden.

Werden diese nicht ausreichend festgezogen, entstehen Leckagen. Werden die Muttern zu stark festgezogen, können die Verbindungsstücke beschädigt werden und Leckagen entstehen.

Anzugsdrehmoment der Kälterohrkupplungen 50 Nm (entspricht einer Kraft von ca. 200N (20kp) an einem entsprechenden Gabelschlüssel DIN 3110)

Im Zweifelsfall kontaktieren Sie einen zertifizierten Fachmann.

Nehmen Sie die Geräte nie in Betrieb, wenn die Rohrleitungen nicht angeschlossen oder gegebenenfalls die Ventile nicht geöffnet sind, die Geräte können dadurch dauerhaft beschädigt werden.

Bei Nichtbeachtung besteht kein Garantieanspruch.

Die Schnellkupplungen sind für ein 5 malige Wiederholmontage ausgelegt. Ein häufigeres Montieren kann zur Undichtigkeit führen.

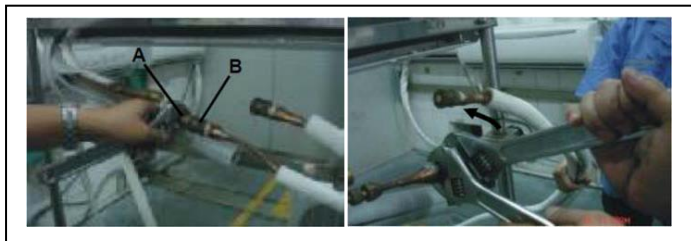
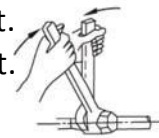

- Um die Verbindungen der Rohrleitungen zu vereinfachen, wurden die einzelnen Verbindungselemente mit A, B, C und D gekennzeichnet. Stellen Sie sicher, dass die verschiedenen Markierungen der Rohrleitungen mit denen an den Geräten übereinstimmen.
- Anschließen der Kälteleitung an die Inneneinheit
 - Überprüfen Sie, dass die Durchmesser und die Markierungen übereinstimmen.
 - Richten Sie das Verbindungsstück der Rohrleitung am Verbindungselement des Geräts aus.
 - Stellen Sie sicher, dass die Rohrleitungen fluchten und die Flächen der beiden Verbindungsstücke parallel sind.
 - Schrauben Sie das Verbindungsstück per Hand einige Umdrehungen an.
- Festziehen
 - Halten Sie die Mutter A mit dem Gabelschlüssel 22 fest.
 - Ziehen Sie die Mutter B mit dem Gabelschlüssel 24 fest.
 - Stellen Sie sicher, dass das Rohr sich beim Festziehen nicht verdreht, Bruchgefahr.



Installation der Inneneinheit

- Befestigen Sie den mitgelieferten Kondenswasserschlauch an der Inneneinheit.
- Klemmen Sie die Elektroleitung an der Inneneinheit an.
- Führen Sie die Kälterohrleitung, Kondenswasserschlauch und Verkabelung den örtlichen Gegebenheiten entsprechend nach links, rechts oder durch das gebohrte Loch in der Wand heraus.
- Hängen Sie die Innenreinheit in die oberen Haken der Wandbefestigungsplatte ein. Achten Sie darauf, dass die Haken der Befestigungsplatte in den Taschen der Inneneinheit sitzen.
Bei richtigem Sitz der Haken ist ein seitliches Verschieben der Inneneinheit nur noch in geringem Umfang möglich.
- Es gibt drei Möglichkeiten für den Rohraustritt. Wählen Sie die in Ihrem Fall geeignetste Möglichkeit.

Drei mögliche Abgänge für Kälterohre ,Kondenswasserschlauch und Elektroverbindung

		
Abgang nach rechts Rechten Rohrausbruch mit feiner Säge öffnen. Verschraubung innerhalb des Kabelkanals der Inneneinheit.	Abgang nach links Linken Rohrausbruch mit feiner Säge öffnen. Verschraubung außerhalb der Inneneinheit.	Abgang durch die Wand direkt hinter der Inneneinheit Bohrung 70mm Durchmesser Bohrungsposition siehe oben

- Kupferrohre nur einmal in die gewählte Abgangsrichtung biegen.
- Darauf achten, dass Rohre und Kabel auf der Rückseite der Inneneinheit nicht hervorstehen.
- Darauf achten, dass der Kondenswasserschlauch richtig zusammengesteckt ist und sich im unteren Teil des Kabelschachtes der Inneneinheit befindet.
- Isolieren Sie die Kälterohre sorgfältig.
- Verlegen Sie keine anderen Stromkabel durch das Gerät.
- Pressen Sie danach das Gerät an die Wand, indem Sie auf den unteren Teil drücken, bis die unteren Haken der Halteplatte einrasten.
- Den Kondenswasserschlauch nach unten mit Gefälle verlegen.

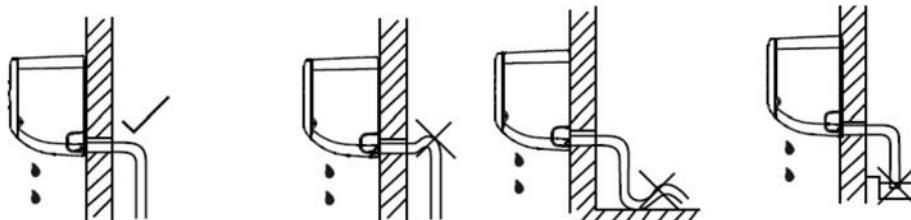

- Führen Sie einen Abflusstest durch, um das Rohr auf Leckagen zu prüfen.

Installation des Außenaggregats

Das Außenaggregat muss an einem Ort installiert werden, der die folgenden Anforderungen erfüllt:

- An dem Platz muss die Installation leicht durchführbar sein und ein Zugang für Wartungszwecke vorhanden sein.
- Lufteintritt und -auslass werden nicht behindert und sind keinem starken Wind ausgesetzt.
- Der Platz muss belüftet sein.
- Die Standfläche muss eben und waagrecht sein. Sie muss das Außenaggregat tragen und Schwingungen nicht weiterleiten.
- Die Nachbarschaft darf nicht durch das geringe Geräusch oder den Luftstrom gestört werden.
- Falls die Anlage einem starken Wind ausgesetzt ist (z. B. am Meer), stellen Sie die vorherrschende Windrichtung fest und positionieren Sie das Außenaggregat längs in Windrichtung oder bringen Sie eine Schutzwand an.

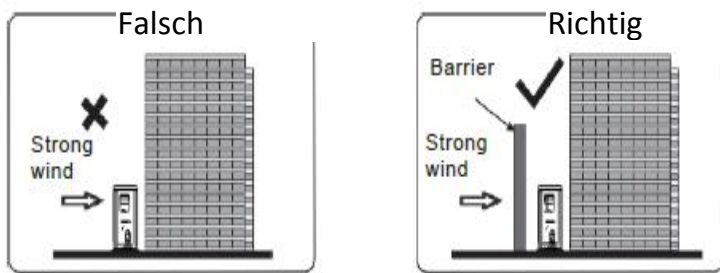

- Installieren Sie das Gerät wenn möglich nicht an einem Platz mit direkter Sonneneinstrahlung. Falls nicht anders möglich, installieren Sie einen Sonnenschutz, ohne den Luftstrom zu beeinträchtigen.
- Während des Aufwärmmodus bildet sich Kondenswasser, das in der Bodenwanne gesammelt wird und durch die Bodenöffnung austritt.
- Das Kondensat kann mittels der mitgelieferten Ablaufgarnitur gezielt abgeleitet werden.



Öffnung für
Ablaufgarnitur

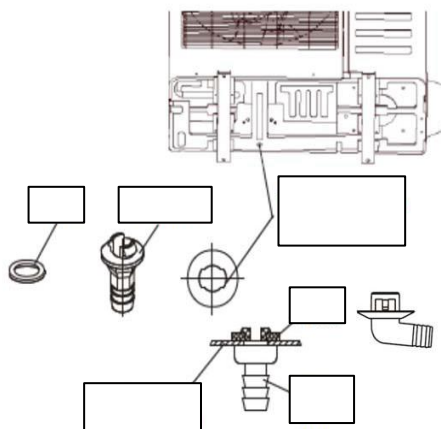

Hinweis: Kippen Sie das Gerät nicht über 45° zur Seite, um die Ablaufgarnitur anzubringen.

- Das Außengerät sollte keinem Einschneien, Ansammlungen von Blättern oder anderen jahreszeitlich bedingten Abfällen ausgesetzt sein. Falls notwendig decken Sie das Gerät mit einer Schutzvorrichtung ab ohne die Luftzirkulation zu behindern.
- Der Mindestabstand zwischen dem Außenaggregat und Hindernissen muss groß genug sein, sodass die Luftströmung nicht beeinträchtigt wird (siehe nachfolgende Zeichnung).

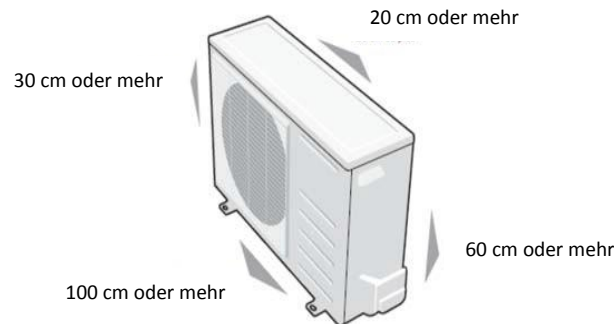

- Befestigen Sie die Außeneinheit mit 4 Schrauben 8 mm x 60mm nach DIN 571 mit 10mm Kunststoffdübeln an den Befestigungslaschen auf Beton oder Mauerwerk.
- Beim Befestigen auf einem Metallträger verwenden Sie Gewindeschrauben M8 mit entsprechender Länge nach DIN 601.
- Es ist empfehlenswert auf der Basisbefestigung (Beton ,Mauerwerk Metallhalterung) zunächst einen Holzrahmen ca.6cmx 8cm x 40cm (50cm) zu befestigen und erst darauf die Außeneinheit mit 4 Schlüsselschrauben 8mm x 60mm nach DIN 571 zu verankern (Geräuschminimierung).
- Die Befestigungslochpositionen entnehmen Sie der Skizze.

Installation auf dem Dach

- Wenn die Installation auf dem Dach durchgeführt werden muss, sollten Sie folgende Punkte beachten:
 - Das Gerät muss ganz genau waagrecht aufgestellt und mit allen erforderlichen Maßnahmen befestigt werden, um eine ausreichende Standfestigkeit zu gewährleisten.
 - In keinem Fall dürfen die Struktur des Dachstuhls oder die Dichtigkeit ohne die Zuhilfenahme eines Fachbetriebs verändert werden.
 - Die Dachkonstruktion muss das Gewicht des Geräts und der Halterung tragen.
 - Die nationalen und lokalen sicherheitstechnischen und baurechtlichen Bestimmungen müssen beachtet und eingehalten werden.
 - Alle erforderlichen Genehmigungen müssen vor Installation vorliegen.
 - Der Zugang für Wartung und Reparaturarbeiten muss gewährleistet sein.

Heben Sie das Gerät vorsichtig mithilfe eines Seils und achten Sie auf den Schwerpunkt.

Befestigen Sie das Seil nur an den Befestigungsfüßen.

Neigen Sie das Gerät nicht mehr als 45° und stellen Sie es nicht auf die Seite.

Abmessungen des Außenaggregats	Mittenabstand in mm	
	A	B
670 x 540 x 265	481	276
780 x 540 x 250	549	276
760 x 590 x 285	530	290
840 x 700 x 320	560	335

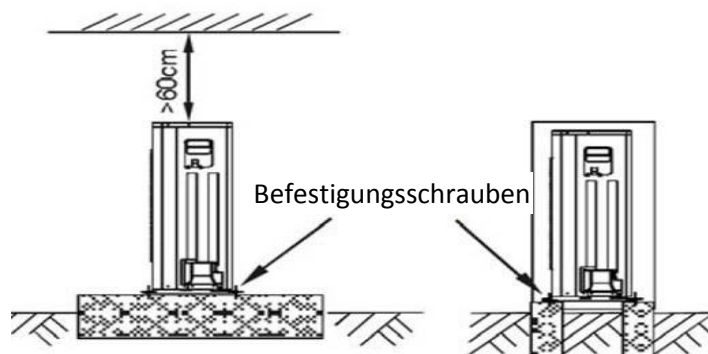
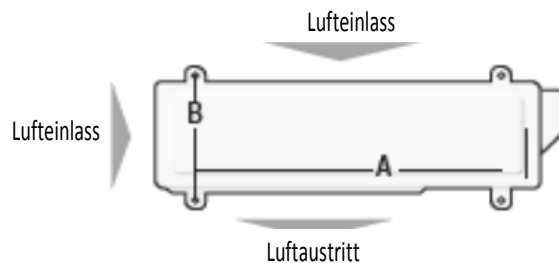

Installation der Kühlrohrleitungen an der Ausseneinheit

- Um die Verbindungen zu vereinfachen, wurden die einzelnen Verbindungselemente mit A, B, C und D gekennzeichnet. Stellen Sie sicher, dass die verschiedenen Markierungen der Rohrleitungen mit denen an den Geräten übereinstimmen.
- Entfernen Sie die Schutzabdeckung von den Anschlüssen an der Geräteseite.
- Anschließen der Außeneinheit
 - Beginnen Sie mit der unteren Verschraubung und befestigen Sie die oberen Verbindungen.
 - Entfernen Sie die Schutzdeckel.
 - Überprüfen Sie, dass die Durchmesser und die Markierungen übereinstimmen.
 - Richten Sie das Verbindungsstück der Rohrleitung am Verbindungselement des Geräts aus.
 - Stellen Sie sicher, dass die Flächen der beiden Verbindungsstücke parallel sind und fluchten.

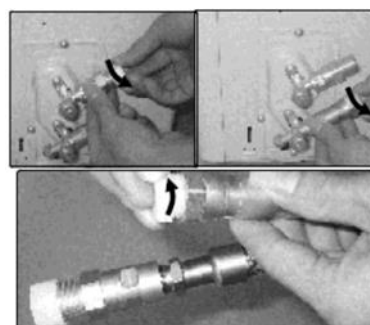
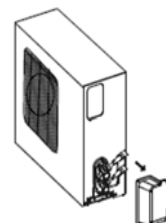

- Schrauben Sie das Verbindungsstück per Hand ein bis zwei Umdrehungen auf.
- Festziehen
 - Halten Sie die Mutter A mit dem 22er Schlüssel fest.
 - Ziehen Sie die Mutter B mit dem 24er Schlüssel fest.
 - Stellen Sie sicher, dass das Rohr sich nicht während des Festziehens verdreht.

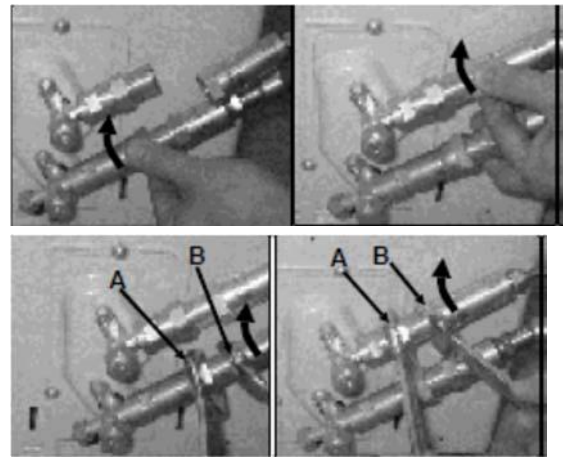

Bruchgefahr

- Entfernen Sie mit Hilfe eines 19er Schlüssels die Schutzkappe des oberen Ventils.
- Drehen Sie mit dem 5er Inbusschlüssel das Ventil entgegen dem Uhrzeigersinn bis zum Anschlag auf, damit das Ventil ganz geöffnet ist. Wenn das Ventil nicht vollständig geöffnet ist, kann es zu Funktionsstörungen oder sogar zur Beschädigung des Gerätes kommen.
- Setzen Sie die Schutzkappe auf und drehen Sie mit einem 19er Schlüssel fest.
- Verfahren Sie ebenso mit dem unteren Ventil.

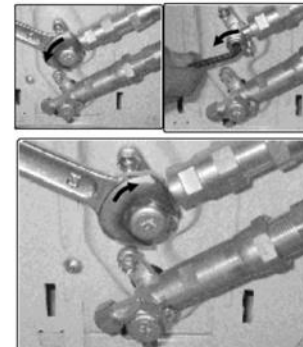

TIPP: Bevor Sie wieder die Schutzkappen auf das Ventil setzen, empfehlen wir, die Gewindegänge am Ventil mit einem Teflon-Band (nicht im Lieferumfang enthalten) abzudichten, um eventuelle Undichtigkeiten zu vermeiden.

- Überprüfen Sie jetzt die Dichtheit der Verbindung mit einem Lecksuchspray oder mit Seifenwasser (Prilwasser). Wenn sich Blasen bilden, wiederholen Sie den AnschlieÙvorgang.

Stellen Sie jetzt die elektrische Verbindung zwischen den Geräten her.



Stellen Sie sicher, dass das Stromversorgungskabel während dieser Arbeiten vom Netz getrennt ist.

Zugang zu den Klemmleisten:

<p>Heben Sie die vordere Abdeckung des Geräts an und schrauben Sie den Zugangsdeckel zur Klemmleiste auf.</p>	
<p>Schließen Sie die vier Leitungen und das Erdungskabel gemäß dem Gerätemodell an der Klemmleiste an. Das Kabel muss mit der Zugentlastung gesichert werden Bringen Sie den Verschlussdeckel wieder an</p>	<p>Zum Außenaggregat</p>
<p>Entfernen Sie die Schrauben, die den Deckel halten, um auf die Klemmleiste des Außenaggregats zuzugreifen.</p>	
<p>Verbinden Sie das Verbindungskabel mit der Klemmleiste und das Erdungskabel mit der unteren Masseschraube. Die Verkabelung der Geräte muss gemäß nebenstehendem Plan erfolgen. Das Kabel muss mit der Zugentlastung gesichert werden Bringen Sie den Verschlussdeckel wieder an.</p>	<p>zur Inneneinheit zur Netzsteckdose und Sicherungsschalter</p>

Die Stromversorgung für die Inneneinheit erfolgt ausschließlich über das Außengerät!

Alle Arbeiten am Kühlkreislauf und Elektroanschlüsse müssen durch einen autorisierten und zertifizierten Fachmann erfolgen.

Installation der Halterung für die Fernbedienung

- Befestigen Sie die Halterung der Fernsteuerung an geeigneter Stelle.
- Achten Sie darauf, die Batterien vor der Inbetriebnahme oder beim Batteriewechsel richtig einzulegen.
- Die Abbildung der Fernbedienung kann von der Ihnen vorliegenden abweichen. Orientieren Sie sich am Handbuch das mitgeliefert wurde.

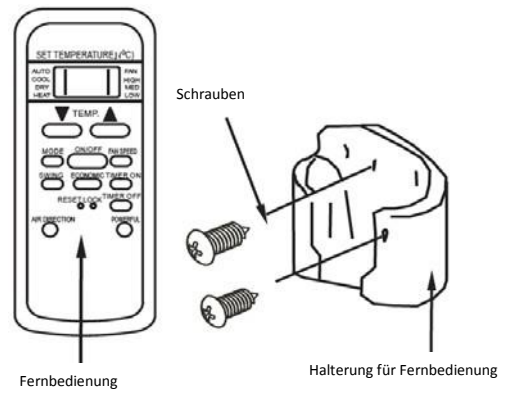

INBETRIEBNAME

Überprüfen Sie vor der Inbetriebnahme die folgenden Punkte:

- Die Inneneinheit und die Außeneinheit sind richtig installiert.
- Die Kühlmittel- und elektrischen Anschlüsse sind richtig hergestellt.
- Es gibt keine Kühlmittellecks.
- Der Kondenswasserablauf funktioniert einwandfrei.
- Die Kälterohrisolierung wurde richtig durchgeführt.
- Das Gerät ist richtig geerdet. Der Erdungswiderstand beträgt $< 4\Omega$.
- Die Versorgungsspannung ist richtig.
- Es gibt keine Hindernisse, die die Luftzirkulation der Inneneinheit und der Außeneinheit behindern.
- Die Klimaanlage ist richtig am Stromnetz angeschlossen.
- Die Fernbedienung ist betriebsbereit.

Inbetriebnahme

Schalten Sie die Klimaanlage mit der Infrarot-Fernbedienung in den Modus KÜHLUNG und überprüfen Sie die folgenden Punkte. Beim geringsten Problem lesen Sie im Abschnitt "Störungssuche" in der Bedienungsanleitung nach.

1) Das Innengerät

- a. Die Funktionen der Fernbedienung werden einwandfrei ausgeführt.
- b. Der Luftstromableiter funktioniert.
- c. Die Temperatur im Zimmer ist korrekt.
- d. Die Kontrolllampen leuchten.
- e. Während des Betriebs verursacht das Gerät keine ungewöhnlichen Geräusche oder Schwingungen.
- f. Die Klimaanlage heizt bei Invertermodellen im Modus "Heizen" richtig auf.

2) Das Außengerät

- a. Während des Betriebs verursacht das Gerät keine ungewöhnlichen Geräusche oder Schwingungen.
- b. Das geringe Geräusch des Lüfters wird von der Nachbarschaft nicht als störend empfunden.
- c. Es gibt keine Kühlmittellecks.

Hinweis: Wenn die Temperatur im Zimmer unter $+17^{\circ}\text{C}$ liegt, ist der Test mit der Fernbedienung nicht möglich. Man kann dennoch den Test mithilfe des Knopfes hinter der Gerätevorderseite durchführen. Stellen Sie die erforderliche Temperatur auf $+17^{\circ}\text{C}$ im Kühlungsmodus ein. Die Klimaanlage schaltet sich aus. Durch einen Knopfdruck wird der Modus "KÜHLUNG" eingeschaltet; wird der Knopf ein zweites Mal fünf Sekunden lang gedrückt, schaltet das Gerät in den Modus "AUTO". Wird der Knopf während der manuellen Bedienung des Geräts lange gedrückt, schaltet sich das Gerät ab.

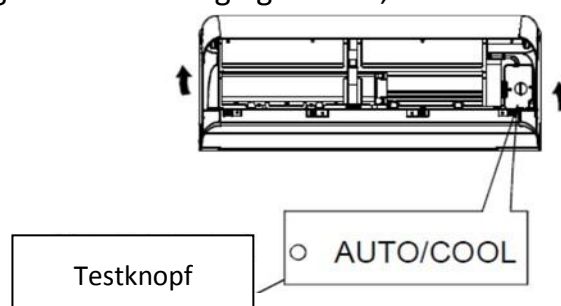

ACHTUNG

Eine Schutzvorrichtung verhindert, dass das Gerät sich drei Minuten lang nach dem letzten Abschalten nicht erneut einschaltet.

Hinweis: Ein verschmutzter Filter verringert die Leistung Ihres Geräts und erhöht den Stromverbrauch.

Eine regelmäßige Reinigung muss durchgeführt werden.

Informationen zur Bedienung und Funktion der Fernbedienung finden Sie in deren Anleitung, die im Lieferumfang des Geräts enthalten ist.

comfee by Midea

Midea Europe GmbH
Eisenstraße 9c
D-65428 Rüsselsheim

Service Hotline +49 (0) 6142 – 30 181 0
Email: info@mideagermany.de

www.mideagermany.de

Video zur Installation Split-Klimagerät:

<http://www.youtube.com/watch?v=XvZGiOyZ-b0>

Technische Änderungen, Irrtümer und Druckfehler vorbehalten.
Stand 01/2014